



A registered trademark of SNA Europe Group



Katalog



INDEKS



	BAHCO.....	V
	Piły do maszyn	2
	Pilniki ręczne i frezy obrotowe	60
	Klucze.....	134
	Nasadki i akcesoria	196
	Narzędzia dynamometryczne	308
	Narzędzia udarowe i bity	332
	Wkrętaki.....	422
	Szczypce	528
	Klucze do rur i narzędzia dla hydraulików	602
	Narzędzia pneumatyczne	622
	Narzędzia dla motoryzacji i wyposażenie warsztatów	656
	Hydraulika i podnośniki.....	710
	Oświetlenie	724
	Narzędzia inspekcyjne.....	732
	Ściągacze i wykrętaki	740
	Przechowywanie narzędzi.....	764
	Osobiste wyposażenie ochronne.....	848
	Narzędzia izolowane	854
	Pęsety i narzędzia dla elektroników	898
	Narzędzia miernicze	930
	Narzędzia do renowacji i dekoracji.....	948
	Piły ręczne	972
	Dłuta do drewna i akcesoria	1016
	Nożyce i noże	1028
	Wiertła	1050
	Narzędzia mocujące - ściski	1064
	Młotki, siekiery i akcesoria.....	1078
	Narzędzia do uprawy gleby	1110
	Narzędzia ogrodnicze.....	1120
	Narzędzia precyzyjne Lindström	1178
	Indeks alfanumeryczny i alfabetyczny	1226

Witajcie w Bahco

**“... oferować wyjątkowe wyroby dla
zawodowców z sektorów przemysłu,
budownictwa i konstrukcji,
motoryzacji oraz terenów
zielonych...”**

SNA Europe to pierwszy paneuropejski wytwórca narzędzi ręcznych. Projektujemy i wytwarzamy narzędzia dla najbardziej wymagających zawodowców. Jako innowatorzy od ponad 150 lat wdrażamy najnowocześniejsze narzędzia na świecie, a sprzedajemy je przez dystrybutorów, z którymi budujemy partnerstwo długo-okresowe

Większość antropologów uważa, że narzędzia pojawiły się, bo ludzie są inteligentni oraz, że im bardziej rośnie ich inteligencja, tym bardziej ich potrzebują. To jeden z wielu powodów tego, że SNA Europe jest dumne, że opracowuje, wytwarza i sprzedaje narzędzia.

Wytwarzanie narzędzi rozpoczęliśmy około dwóch wieków temu. Wiele produkowanych obecnie narzędzi jest bardzo podobnych do swych odległych przodków, ale większość jest bardzo odmienna. Podobne, bo ręka ludzka niewiele się zmienia, ale odmienne, bo znacznie zmieniły się procesy wytwórcze.

Zmieniło się też nasze projektowanie – bo stało się i nadal jest silnie zdominowane przez innowację, wydajność i ergonomię.

Nasi partnerzy dystrybutorzy oferują wyjątkowe wyroby dla zawodowców z sektorów przemysłu, budownictwa i konstrukcji, motoryzacji oraz terenów zielonych, jak również dla najbardziej wymagających użytkowników. Wyroby Bahco wytwarzane są głównie w naszych zakładach rozsianych po całej Europie, od Skandynawii po Iberię, od Wysp Brytyjskich po wschodnio-europejskie równiny Rosji.

Mamy ambicję stać się i zostać uznani za firmę niezawodną, profesjonalną ponad wszystko, firmę która przyczynia się do poprawy zdrowia, dobrobytu i bezpieczeństwa ludzi oferując najbardziej wydajne rozwiązania na świecie. To jest naszą ambicją na dzisiaj i na przyszłość.

Jean-Pierre Levrey
Prezes Grupy SNA Europe

SNAEurope

Historia ryby i haczyka

“A dlaczego na wyrobach Bahco jest ryba i haczyk?”

Pytanie to słyszymy wiele razy i musimy opowiadać tę historię. Po tym, jak Göran Fredrik Göransson w roku 1862 założył swą stalownię, europejski przemysł stalowniczy w latach 1870. dotknęła długa recesja, a ceny zwykłej stali oraz półwyrobów znacznie spadły. Ceny stali przetworzonej były znacznie wyższe, co wywołało zainteresowanie dalszym przetwarzaniem stali.

W roku 1876 dotychczasową walcownię stali przestawiono na produkcję tzw. walcówki. Sprzedaż rosła szybko, a liczba zastosowań drutu stalowego była określona, na przykład świetnie nadawał się na produkcję haczyków na ryby. Haczyk na ryby musi być twardy i mocny, ale bynajmniej nie kruchy. W tamtych czasach produkcja czegoś “twardego, ale nie kruchego” dla metalurga stanowiła sprzeczność i cierniste zadanie, lecz “bessemerowska stal” z walcowni Göranssona zapewniała optymalną jakość.

Kiedy w roku 1886 ruszyła produkcja brzeszczotów pił, trzeba było ustanowić znak firmowy, który komunikowałby szczególne własności i jakość brzeszczotów i wybór padł – całkiem naturalnie – na rybę i haczyk. Wszyscy potrafili zrozumieć, że stal o jakości haczyka na ryby jest doskonała na brzeszczoty oraz inne narzędzia tnące. Wielką zaletą było to, że logo firmy nie zawierało liter, języka czy wymyślnych figur, co uczyniło go symbolem łatwo rozpoznawalnym. Jeszcze w latach 1950. można było usłyszeć, jak drwale z lasów Arktyki proszą o piły “z rybką”; jak to się jeszcze dzisiaj spotyka w krajach o rozwiniętym poziomie oświaty. Nasze logo to jeden z najstarszych zarejestrowanych znaków firmowych, a znak “Ryba i Haczyk” nadal ozdobi wszystkie narzędzia Bahco, jako gwarancja najwyższej jakości, wykonania i wydajności, opracowanych dla zawodowców.



Segmenty

W roku 1886 pierwsze piły, które później otrzymały znak Bahco, wytwarzane w Szwecji, oferowały wyjątkową twardość i trwałość zaspokajając potrzeby najbardziej profesjonalnych użytkowników.

Dzisiaj Bahco to globalna, wiodąca na rynku marka o szerokim zakresie profesjonalnych narzędzi ręcznych, w tym piły ręczne, klucze kombinowane, klucze nasadowe, śrubokręty, klucze nastawne, noże, pilniki, piły taśmowe, narzędzia ogrodnicze, oprawki i brzeszczoty piłek do metalu, piły otworowe...

Duch innowacji i bezkompromisowej jakości, jaką ustanowiły pierwsze narzędzia Bahco, to znak naszej marki do dziś. Zwyczajnie dobre narzędzia to za mało dla Bahco. Czynimy, co w naszej mocy, aby nasze narzędzia cechowały: wydajność, przyjazność dla użytkownika, wysoka jakość, wzornictwo i ergonomia.

Przez dziesięciolecia opracowaliśmy specjalne oferty dla profesjonalnych użytkowników do wielu zastosowań, bazując na zobowiązaniu do rozwoju i oferowania możliwie najlepszego rozwiązania dla każdego zadania. Dlatego właśnie profesjonalni użytkownicy narzędzi z całego świata wciąż poszukują znaku 'ryba i haczyk'. To jest nasz wkład w dumę z tytułu dobrze wykonanej roboty.

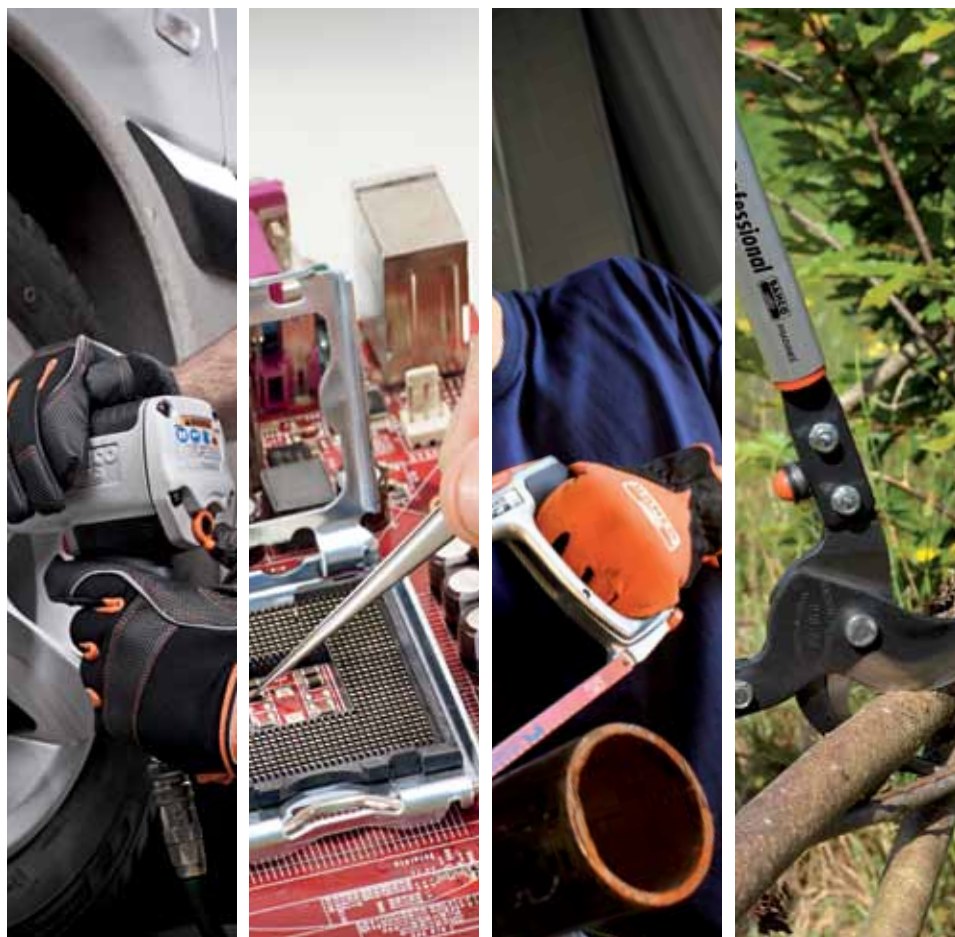

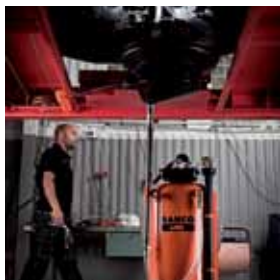

Motoryzacja

Profesjonaliści z branż motoryzacji i transportu, w tym serwis i naprawa samochodów, motocykli, motorówek, ciężarówek i pojazdów ciężkich otrzymują specjalne oferty wyrobów, pomagające im uzyskać lepsze wyniki każdego zadania głównego dotyczącego ich pracy. W środowiskach gdzie główną rolę odgrywają: szybkość, trwałość, wytrzymałość lub specjalne wymogi pojazdu, Bahco oferuje rozwiązania specjalne, od cięcia po skręcanie, od zestawów narzędzi po diagnostykę oraz od lekkiego wyposażenia warsztatowego po narzędzia pneumatyczne dużej mocy.



Przemysł

Bahco dostarcza do pewnych krajów o najwyższym w świecie poziomie techniki ulepszone profesjonalne narzędzia dla przemysłu, wytwarzania i montażu, napraw bieżących i remontów, zasobów naturalnych, usług komunalnych, kolei, stoczni, lotnictwa i kosmonautyki. Gdy występuje zagrożenie postoju maszyn, spadku osiągnięć, wzrostu kosztu obsługi lub zadanie krytyczne, Bahco jest marką z wyboru i raz po raz, rok za rokiem zapewnia trwale wyniki ilościowe, nawet w najtrudniejszych środowiskach.



Budownictwo i konstrukcje

Zawodowcy z branży budownictwa i konstrukcji, od rzemieślników ogólnych i hydraulików po elektryków i specjalistów doceniają narzędzia Bahco, które pomagają im wykonać robotę szybciej i lepiej, a przy tym zapewniają bezpieczeństwo. Niezależnie od tego, czy robota jest wykonywana wewnątrz czy na zewnątrz, czy jest ciężka czy dokładna, oferujemy właściwe wsparcie wielu zadań dotyczących konstrukcji, stale opracowujemy nowe narzędzia, aby zwiększyć wydajność stanowiska pracy, aby zrobić więcej w krótszym czasie i zrobić to lepiej.



Zieleń

Ten sam ruch, wciąż w górę, z tym samym czystym wynikiem. Zawodowcy z branż uprawy ziemi, winorośli, architektury krajobrazu, pomologii oraz kwaciarstwa to pasjonaci natury odgrywający ważną rolę w zachowaniu ekosystemu i jego urozmaicenia. Narzędzia ogrodnicze Bahco to najlepszy wybór dla prac powtarzalnych, łączące ergonomię z osiągnięciami, zapewniające zarówno płynne, jak i dokładne cięcie. Całe dekady doświadczeń najbardziej wymagających zawodowców w dziedzinie urozmaicenia krajobrazu przyczyniło się do fachowości, której można doświadczać używając naszych narzędzi ogrodniczych, co stanowi korzeń naszego ciągłego poświęcenia się wspieraniu tego unikalnego połączenia najnowszej techniki oraz dogłębnego zrozumienia natury.

PRZEMYSŁ AUTOZIELEŃ BUDOWNICTWO I KONSTRUKCJA



Jeśli narzędzie ręczne ma być ergonomiczne, to musi pasować do zadania, użytkownika oraz środowiska. To właśnie te trzy czynniki stanowią klucz do stworzenia wyrobu ERGO™.

Narzędzie ergonomiczne projektuje się tak, aby pasowało do ludzkiej ręki, wymagało jak najmniejszej siły uchwytu i umożliwiało okresowy relaks mięśni dłoni redukując ryzyko ich zmęczenia statycznego. Mechanizmy blokujące i nastawcze muszą być bezpieczne i łatwe w użyciu, zmniejszać ryzyko urazu oraz niewygodnej pozycji ręki. Naprężenie stykowe oraz uślizg eliminuje się przez właściwy dobór materiału i konstrukcji uchwytu. Uchwyt jest najważniejszy, bo zapewnia niezbędne sprzężenie czuciowe umożliwiające dokładną, precyzyjną i optymalną kontrolę narzędzia, a został zaprojektowany tak, że redukuje drgania przenoszone na rękę i ramię.

Opracowując narzędzie ERGO™ musimy uwzględnić zrównoważoną wydajność i skuteczność, podobnie jak niezawodność i trwałość w najtrudniejszych środowiskach. Cenimy bezpieczeństwo i zapobiegamy ryzyku tak chwilowego, jak długotrwałego urazu i bólu.

Uwzględniamy też dumę i przyjemność, czyniąc nasze ergonomiczne narzędzia atrakcyjnymi i dając użytkownikowi kontrolę, wygodę i precyzję. Stałe ulepszamy nasze narzędzia, w aspektach funkcji, materiału i wzornictwa.

Uważamy, że narzędzia należy dostosować do potencjału i ograniczeń ludzkiej anatomii, zamiast oczekiwać, że to ludzie dostosują się do naszych narzędzi. Dając zawodowcowi do ręki właściwe narzędzie mamy pewność, że wykona swą pracę wydajniej i skuteczniej, mniej się zmęczy, rzadziej skaleczy i bardziej ucieszy!

Program Rozwoju Bahco ERGO™

Usilnie staramy się dostarczyć każdemu klientowi możliwie najlepsze narzędzie i przez wiele lat stale rozwijaliśmy, ulepszaliśmy i dopracowywaliśmy sposób na to.

Nasz naukowy program rozwoju Bahco ERGO™ (program 11-punktowy) skutkuje wieloma udanymi i

naukowo ocenionymi, ergonomicznymi narzędziami. Inni tylko mówią o ergonomii, a my ją realnie dostarczamy.

Proces Bahco ERGO™

Aktualnie istnieje około 500 narzędzi Bahco ERGO™, a zapotrzebowanie stale rośnie. Aby wyostrzyć nasze ostrze konkurencyjne w projektowaniu ergonomicznym i przemysłowym, przekształciliśmy swój program w proces Bahco ERGO™. Jest to ogólny trójfazowy proces (każda faza zawiera kilka etapów), który narzędziom ERGO™ zapewnia wartość. Proces Bahco ERGO™ stanowi własność Bahco i został stworzony naukowo przy pomocy projektantów i ergonomistów przemysłowych. Proces Bahco ERGO™ jest zgodny z ISO 9241.

Pierwsza faza procesu Bahco ERGO™ to obserwacja, której celem jest uzyskanie podstawy ergonomicznego rozwoju wyrobu. Obejmuje ona studia wstępne dla każdego pomysłu wyrobu, z naciskiem na przegląd ergonomiczny – szereg wywiadów, aby uzyskać obraz zadań wykonywanych danym narzędziem, jak jest ono używane, przez jakich operatorów oraz w jakim środowisku.

Druga faza to eksperyment. Składa się z projektu prototypu, testowania u użytkowników oraz analizy wyników testu. Prowadzi to do nowego szeregu prototypów, które ponownie przechodzą testy u użytkowników i analizę. Liczba projektów i rund testów jest różna zależnie od kilku czynników.

Pod koniec tej fazy dokonuje się konkluzji i udany prototyp wyrobu może przejść do fazy ostatniej, zwanej finalną. W tym punkcie dokonuje się finalnej propozycji projektu w oparciu o wszystkie studia i testy wykonane w poprzednich dwu fazach, zostaje przygotowana specyfikacja wyrobu oraz inne dokumenty konieczne dla wprowadzenia wyrobu.

Zastrzeżony znak towarowy ERGO™

Każde ergonomiczne narzędzie Bahco jest opracowywane według ściśle przestrzeganego procesu Bahco ERGO™. Główny Projektant SNA Europe poświadcza rygorystyczne przestrzeganie procesu oraz odpowiednie przeprowadzenie badań narzędzia. Zatwierdzone narzędzie otrzymuje Dyplom ERGO™ oraz oznaczenie logo

Wyroby Bahco ERGO™ stale są nagradzane najbardziej prestiżowymi Nagrodami za Wzornictwo



Szczypce uniwersalne



Klucz nastawny



Uchwyt pilnika



Szczypce dokładne RX



Zapadka 8155-1/2



Klucz do rur



Piła ręczna Superior



Skrobaki



Obcinak boczny



Śrubokręt



Zapadka 7755-3/8



Oprawka piłki do metalu 325



Zestaw wymiennych pił ręcznych



Nagroda czerwonej kropki: O historii sięgającej ponad 50 lat, "Nagroda czerwonej kropki: wzornictwo wyrobu" to jeden z najbardziej prestiżowych międzynarodowych konkursów na wyrób.



Nagroda F: ustanowiona w 1953, nagroda F za wzornictwo wyrobu to dziś jedna z najważniejszych nagród za innowacyjne wzornictwo wyrobu.



Japońska Nagroda Dobrego Projektu: Ufundowana w 1957 nagroda jest przyznawana za nadzwyczajne projekty od ponad 50 lat.



Goed Industrieel Ontwerp: Nagroda za Dobry Projekt Przemysłowy, bardziej znana pod nazwą "GIO" to holenderska nagroda, gdzie równie ważne są funkcjonalność, oryginalność, dbałość, innowacja i łatwość użytkowania.



Szwedzka Nagroda za Projekt: Design S to wiodąca szwedzka nagroda za projekt. Design S wyróżnia rozwiązania kreatywne i innowacyjne z dowolnej dziedziny wyrobów, usług i środowiska, w dowolnej dziedzinie projektowania.



IDSA: Stowarzyszenie Amerykańskich Projektantów Przemysłowych (IDSA) to najstarsze i największe na świecie, założone przez członków towarzystwa wzornictwa wyrobów, projektów przemysłowych, projektów interakcji, czynnika ludzkiego, ergonomii, badań projektów, zarządzania projektami, projektów uniwersalnych oraz dziedzin związanych z projektowaniem.



Szwedzkie Nagrody za Znakomity Projekt: Jedno z ważnych zadań Svensk Form (Szwedzkiego Towarzystwa Rzemiosł i Wzornictwa) to weryfikacja dobrych, samodzielnych projektów szwedzkich i szerzenie wiedzy o nich.

Sklep w hali

W kilku halach zakładów naszej firmy utworzyliśmy koncepcje idealnego sklepu Bahco. To najwyższej klasy pokaz naszego szerokiego asortymentu narzędzi, który ma stanowić inspirację dla wszystkich naszych dystrybutorów detalicznych, jak należy eksponować nasze wyroby.



www.bahco.com

Na naszej stronie internetowej można uzyskać najbardziej aktualne informacje o naszych wyrobach i o nas. Można pobrać wersję pdf niniejszego katalogu oraz najbardziej aktualne informacje o naszym bieżącym asortymencie.



www.bahcoworld.com



Bahco jest też obecna w mediach społecznościowych i utworzyła swoją własną platformę dyskusyjną, Bahco World, z ekscytującymi wiadomościami i video.

Śledź nas na:

Twitter
You Tube
Facebook



...

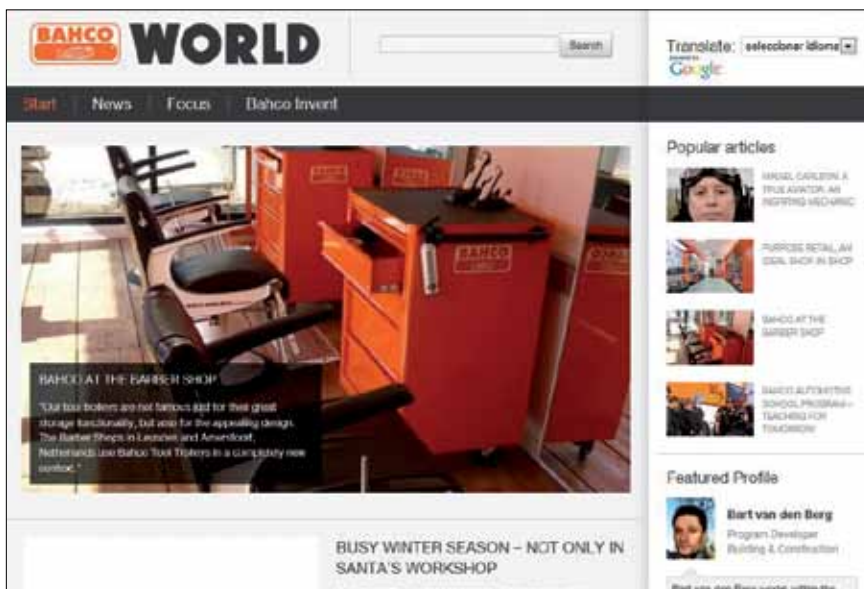



AKCESORIA DO PRZECHOWYWANIA NARZĘDZI	770-781
AKCESORIA PNEUMATYCZNE	652-654
BITY	
Bity z powłoką diamentową 1/4"	369-372
Bity Tin 1/4"	373-374
Bity Torsion 1/4"	375-377
Bity utwardzane Torsion 1/4"	377-380
Bity Acr 1/4"	380-381
Bity nierdzewne 1/4"	382-384
Bity standardowe 1/4"	385-406
Bity do wkrętaków z magazynkiem	407
Zestawy bitów 1/4"	408-418
Zestawy bitów 5/32"	418
Bity 5/16"	419-420
Zestawy bitów 5/16"	421
Bity 11.2 mm (7/16")	421
BRZESZCZOTY BAGNETOWE	49-55
BRZESZCZOTY DO WYRZYNAREK	56-57
BRZESZCZOTY MASZYNOWE	32-35
CĘGI	592-593
DŁUTA DO DREWNA	1020-1026
ELEKTRONICZNE NARZĘDZIA SPECJALISTYCZNE	
Haczyki i nakłuwaki	920
Narzędzia stroikowe	921
Inne narzędzia precyzyjne	912-922
Lusterka	923-924
Zestawy dla serwisantów - elektryków i elektroników	925
ENDOSKOPY I AKCESORIA	736-737
FREZY OBROTOWE	
Frezy obrotowe z węglikiem	112-123
Frezy obrotowe ze stali szybko tnącej	124-131
Szczotki	132
GABLOTY	831-832
GIĘTARKI DO RUR	610
GRABKI	1113
GRZECHOTKI PNEUMATYCZNE	
1/4"	635
3/8"	635-636
1/2"	636
HYDRAULIKA I PODNOŚNIKI	713-723
IMADŁA	1073-1076
KAMIENIE DO OSTRZENIA	1027
KĄTOWNIKI - KĄTOMIERZE	943
KĄTOWNIKI PROSTE	944-945
KIELNIE I GŁADZIE	960-963
KIELNIE MURARSKIE	965-968
KILOFY	1097
KLINY	1096-1097
KLUCZE	
KLUCZE DO RUR	606-609
KLUCZE IMBUSOWE	509-519



KLUCZE NASTAWNE	142-148
Klucze nastawne izolowane	885
KLUCZE PNEUMATYCZNE	
3/8"	630
1/2"	631-632
3/4"	633
1"	633-634
Akcesoria do kluczy pneumatycznych	634
KLUCZE TORX®	519-525
KOŁA POMIAROWE	939
KOŃCÓWKI DO MŁOTÓW PNEUMATYCZNYCH (DŁUTA, ŻŁOBIKI)	644-645
LAMPY	
Bezprzewodowe	728-730
Przewodowe	730-731
ŁAWY WARSZTATOWE	826-830
LINIAŁ DO KREŚLENIA I AKCESORIA	942
LINIJKI	939
ŁOMY	1109
ŁOPATY/SZUFLE	1112
ŁYŻKI DO KÓŁ, ŁOMY SPECJALNE	762-763
MAŁE NARZĘDZIA OGRODOWE	1114-1118
MŁOTKI, SIEKIERY I AKCESORIA	
Młotki ciesielskie i budowlane	1082-1084
Młotki przemysłowe	1084-1086
Młotki ślusarskie i warsztatowe	1086-1090
MŁOTY PNEUMATYCZNE	643
MOTYKI	1113
NARZĘDZIA DLA MOTORYZACJI I WYPOSAŻENIE WARSZTATÓW	662-709
NARZĘDZIA DO LUTOWANIA	915-919
NARZĘDZIA DO PŁTY GIPSOWYCH	963-964
Podnośniki do płyt	970
Narzędzia nastawne	970
Przycinarki	971
NARZĘDZIA DO RUR	
Gratowniki	614-615
Klucze do rur specjalne	615
Klucze hydrauliczne	615-616
Klucz łańcuchowy do rur	616
Narzędzia do modelowania rur	617
NARZĘDZIA DO SILNIKÓW I OSPRZĘTU	
Narzędzia do układu zapłonowego	662-665
Narzędzia do tłoków i pierścieni tłokowych	665-666
Narzędzia do układów wydechowych	666
Narzędzie do ustawiania/wymiany rozrządu	667-677
Narzędzia do sprzęgła	677
Narzędzia do układów chłodzących	678-679
NARZĘDZIA DYNAMOMETRYCZNE	
Klucze dynamometryczne	312-321
Wkrętaki dynamometryczne	322-328



Kątomierze	329
Wzmacniacze momentu	329-330
NARZĘDZIA I AKCESORIA DO ELEKTRYKI SAMOCHODOWEJ	
Bustery rozruchowe	696-698
Testery do akumulatorów	699
Testery/kontrolki gniazd	700-701
NARZĘDZIA I AKCESORIA DO ELEMENTÓW ZEWNĘTRZNYCH AUTA	707-708
NARZĘDZIA I AKCESORIA DO KÓŁ	
Nasadki specjalne do aut	689-691
Przedłużki udarowe	691-692
Klucze krzyżowe do kół	692
Narzędzia do łożysk kołowych	693
Narzędzie do drążków kierowniczych	693
Łżyki do kół	694
NARZĘDZIA I AKCESORIA DO UKŁADÓW HAMULCOWYCH	
Narzędzia do układu hamulcowego	687-688
Akcesoria do płynów hamulcowych	688
NARZĘDZIA I AKCESORIA DO WYMIANY OLEJÓW	
bity 10 mm	679-682
Urządzenia do zlewania i uzupełniania płynów	683-685
Klucze do filtrów olejowych	685-687
NARZĘDZIA I AKCESORIA DO ZAWIESZENIA	
Pneumatyczna prasa do montażu sprężyn	694-695
Inne akcesoria do amortyzatorów	695
NARZĘDZIA INSPEKCYJNE	736-739
NARZĘDZIA IZOLOWANE	
Wkrętaki ERGO™	858-862
Wkrętaki TEKNO+	863-866
Wkrętaki serii 800	867-869
Wkrętaki Premium	870-873
Wkrętaki serii 600	874
Szczypce	875-884
Klucze	885-888
Nasadki i akcesoria	889-890
Inne narzędzia izolowane	891-893
Narzędzia chroniące	894-895
Zestawy narzędzi izolowanych	896-897
NARZĘDZIA PNEUMATYCZNE	630-655
NARZĘDZIA UCINAJĄCE	641
NARZĘDZIA UDAROWE	
Narzędzia udarowe z mocowaniem 1/4"	340-341
Narzędzia udarowe z mocowaniem 3/8"	341-343
Narzędzia udarowe z mocowaniem 1/2"	344-352
Narzędzia udarowe z mocowaniem 3/4"	353-358
Narzędzia udarowe z mocowaniem 1"	358-362
Narzędzia udarowe z mocowaniem 1.1/2"	363-368
NASADKI I AKCESORIA	
Nasadki 1/4"	202-207
Nasadki 1/4" z końcówkami	207-210
Akcesoria 1/4"	210-217



Zestaw nasadek 1/4"	218-226
Nasadki 3/8"	227-232
Nasadki 3/8" z końcówkami	232-235
Akcesoria 3/8"	235-244
Zestawy nasadek 3/8"	244-248
Nasadki 1/2"	249-253
Nasadki 1/2" z końcówkami	254-257
Akcesoria 1/2"	258-269
Zestawy nasadek 1/2"	269-277
Nasadki izolowane i akcesoria 1/2"	889
Nasadki 3/4"	277-278
Akcesoria 3/4"	279-284
Zestawy nasadek 3/4"	284-285
Nasadki 1"	286
Akcesoria 1"	287-289
Zestawy nasadek 1"	289-291
Zestawy nasadek	292-307
NITOWNICE	600-601
NITOWNICE PNEUMATYCZNE	643
NÓŻ DO ROZBIJANIA	1026
NOŻE	1044-1048
Noże izolowane	892
NOŻE OGRODNICZE	1166
NOŻYCE DO BLACHY	1032-1041
NOŻYCE DO KABLI	582-584
Izolowane nożyce do kabli	881
NOŻYCE DO PRĘTÓW	585
NOŻYCE DO TRAWY	1165-1166
NOŻYCE DO ŻYWOPŁOTU	1161-1164
NOŻYCZKI	1042-1043
Nożyczki izolowane	891
NOŻYCZKI	1145-1146
NOŻYCZKI OGRODNICZE	1167
OBCINARKI DO RUR	611-612
OBCINARKI DO RUR PLASTIKOWYCH	613
OKULARY OCHRONNE	852
OŁÓWKI	945
PĘSETY	900-914
PILNIKI	
Pilniki warsztatowe	72-84
Pilniki igielkowe	85-91
Pilniki diamentowe	91-92
Pilniki frezowane	93-94
Pilniki do ostrzenia	94-103
Pilniki do pił łańcuchowych	103-105
Tarniki	106-108
Rękojeści	109-111
Akcesoria	108-109
PIŁY KABŁĄKOWE	
Ramki	1012-1014
Brzeszczoły	1015



PIŁY KONTUROWE	1009
PIŁY OGRODNICZE	1166-1168
PIŁY RĘCZNE - PŁATNICE	
Piły z wymiennymi brzeszczotami	989-993
Piły ręczne Superior™	993-995
Piły ręczne ProfCut™	996-1003
Piły ręczne PrizeCut™	1004-1005
Inne piły ręczne	1006-1007
PIŁY RĘCZNE BRZESZCZOTOWE	
Ramki	982-985
Brzeszczoty	986-988
Ramki izolowane	892
PIŁY TARCZOWE	58-59
PIŁY TAŚMOWE	
Brzeszczoty	22-30
Narzędzia wspomagające cięcie	30-31
PIŁY WŁOSOWE	1010-1011
PION SZNURKOWY	942
PISTOLETY DO MALOWANIA	651
PISTOLETY PNEUMATYCZNE	655
POBIJAKI	1095
PODNOŚNIKI I AKCESORIA	715-723
PODNOŚNIKI ŻURAWIOWE I AKCESORIA	714
POZIOMICZKI	940-941
PRZEBIJAKI	1098
PRZEBIJAKI	1107
PRZEBIJAKI MURARSKIE	1109
PRZEBIJAKI PŁASKIE	1099
PRZECINAKI	1098
PRZECINAKI DLA ELEKTRYKÓW	1101
PRZECINAKI MURARSKIE	1099
PRZECINAKI PŁASKIE	1098
PRZECINAKI ŚLUSARSKIE	1101
PRZYCINARKI	641
PRZYRZĘCIE	1008
PUNKTAKI	1100
PUNKTAKI CENTRUJĄCE	1102
PUNKTAKI INNE	1103
RĘKAWICE	852-853
RYLCE PNEUMATYCZNE	646
RYSIKI	952
ŚCIĄGACZE	742-763
ŚCISK PRZENOŚNY	1072
ŚCISKI	
Ściski szybko mocujące	1068-1069
Ściski	1069-1072
ŚCISKI DEKARSKIE	1072
SEKATORY	1134-1144
SEKATORY DWURĘCZNE	1151-1157
SEKATORY WYSIĘGNIKOWE	1158-1160
SIEKIERY	1091-1095



SKROBAKI	
Szpachelki	955
Skrobak warsztatowy	956-958
Szpachelki do wypełniania	958-959
Grzebień do klejów	959-960
SKRZYŃKI NARZĘDZIOWE	833-843
STETOSKOP	738
SUWMIARKI	947
SZCZELINOMIERZE	947
SZCZYPCE	
Ucinaki boczne	540-546
Ucinaki czołowe	546
Kombinerki	547-551
Szczypce z końcówkami półokrągłymi	552-559
Szczypce z końcówkami półokrągłymi z wygiętymi końcówkami	556-559
Szczypce do obsługi maszyn	559
Szczypce płaskie	560-564
Szczypce z końcówkami okrągłymi	564-566
Szczypce dla elektroników	569-572
Szczypce do pierścieni osadczych	577-582
Zestawy szczypiec	598-599
Szczypce do skręcania drutu	600
Szczypce izolowane	875-880
SZCZYPCE DO ZDEJMOWANIA IZOLACJI	566-569
SZCZYPCE NASTAWNE	594-598
Izolowane szczypce nastawne	884
SZCZYPCE PRECYZYJNE I DLA ELEKTRONIKÓW	573-576
SZCZYPCE SPAWALNICZE Z UCINAKIEM	586-591
SZLIFIERKI MIMOŚRODOWE	647-649
SZLIFIERKI PNEUMATYCZNE	
Szlifierki	637-638
Ściernice	638-640
SZYN TYNKARSKIE	969
TAŚMY MIERNICZE	936-937
TAŚMY MIERZĄCE - DŁUGIE	937-938
WIERTARKI PNEUMATYCZNE	642
WIERTŁA	
Wiertła do drewna	1052-1055
Wiertła do betonu	1056-1058
Wiertła HSS	1058
Wiertła stopniowe	1061-1062
WIERTŁA OTWOROWE I AKCESORIA	
Wiertła otworowe	36-38
Akcesoria do otwornic	39-41
Zestawy otwornic	42-48
WKRĘTAKI	
Wkręta ERGO™	434-449
Wkręta TEKNO+	450-465
Seria 800	466-474
Seria Premium	475-487
Seria 600	488-493



Seria 9000	494-495
Seria 800/9000	495
Wkrętaki grzechotkowe	496-498
Wkrętaki precyzyjne	499-502
Wkrętaki dla elektroników	502
Wkrętaki T-kształtne	503-505
Wkrętaki specjalne	506-508
Wkrętaki trzpieniowe	509-526
Wkrętaki izolowane	858-874
WÓZKI NARZĘDZIOWE	782-790
WYKRĘTAKI	742-761
WYKROJNIKI WALCOWE	618-620
WYPOSAŻENIE WARSZTATÓW I GARAŻY	
Wyposażenie garażów	703-704
Narzędzia i akcesoria do smarowania, naoliwiania	705-706



WYSIĘGNIKI	1160
ZESTAWY NARZĘDZI	844-846
ZESTAWY/WKŁADY DO W narzędziowych	791-825
ŻŁOBIKI	1026
ZNACZNIKI	945-946
Klucze nastawne	142-148
Klucze płasko-oczkowe	149-157
Klucze grzechotkowe	158-165
Klucze płaskie	166-174
Klucze oczkowe	175-179
Klucze do nakrętek	180-181
Klucze dużej wytrzymałości	182-186
Klucze nasadowe i fajkowe	187-193
Klucze hakowe	194
Klucze izolowane	885-887



SZCZYPCE ELEKTRONICZNE I PRECYZYJNE	
Seria RX	1188-1195
Ucinaczki wzmacniane	1196
Ucinaki boczne do plastiku	1196
Seria 80	1197-1201
Seria Supreme	1201-1206
Wielofunkcyjne	1206
PĘSETY PRECYZYJNE I ELEKTRONICZNE LINDSTROM	
Pęsety miękkie w dotyku	1207
Pęsety do prac precyzyjnych	1207-1213



Pęsety ogólnego zastosowania	1213
Pęsety precyzyjne z mocnymi końcówkami	1214
Pęsety precyzyjne z rękojeściami z tworzywa	1215
Pęsety typu Boley	1215-1216
Pęsety z końcówkami z włókna węglowego	1216-1217
Pęsety z wymiennymi końcówkami z włókna węglowego	1217-1219
Kończówki do pęset	1219-1220
Pęsety SMD	1220-1222
Zestawy pęset	1223-1224
WKRĘTAKI DYNAMOMETRYCZNE	1225

PIŁY DO MASZYN

PRECYZYJNE NARZĘDZIA, NA KTÓRYCH MOŻESZ POLEGAĆ

W roku 1969 Bahco wdrożyło nową technologię, która umożliwiła połączenie i wykorzystanie najlepszych cech wytrzymałej stali sprężynowej i odpornej na zużycie stali szybko tnącej. Dwa materiały łączone są razem w próżni. Następnie w tak zgrzanym bimetalu nacinane są zęby, co daje w efekcie doskonałe połączenie twardego wykonanego ze stali szybko tnącej zębów oraz elastycznej i wytrzymałej stali sprężynowej w części nośnej.

Piły przemysłowe Bahco zapewniają optymalne charakterystyki cięcia, dużą trwałość i szybkość skrawania. Nasz produkt flagowy, Sandflex® “niełamiwy brzeszczot” stanowi bezpieczny wybór, kiedy chodzi o produktywność, koszt cięcia i względy środowiskowe.

W tym rozdziale znajdziesz nasz pełny asortyment pił przemysłowych Bahco, obejmujący piły taśmowe, brzeszczoty maszynowe, otwornice, brzeszczoty bagnetowe, brzeszczoty do wyrzynarek i piły tarczowe.

Spis Treści

PIŁY TAŚMOWE	22-30
AKCESORIA DO PIŁ TAŚMOWYCH	30-31
BRZESZCZOTY MASZYNOWE	32-35
WIERTŁA OTWOROWE	36-38
WIERTŁA OTWOROWE - AKCESORIA	39-41
WIERTŁA OTWOROWE - ZESTAWY	42-48
BRZESZCZOTY BAGNETOWE	49-55
BRZESZCZOTY DO WYRZYNAK	56-57
PIŁY TARCZOWE	58-59

PIŁA TAŚMOWA

BĄDŹ BYSTRY, STOSUJ PIŁY TAŚMOWE BAHCO!

Ciągłe doskonalenie i inwestowanie w prace badawczo-rozwojowe dają w efekcie innowacyjny produkt wysokiej jakości do zastosowań uniwersalnych, jak i do cięcia produkcyjnego. Oferujemy wiele opatentowanych wyrobów: od specjalnej konstrukcji taśmy Easy Cut, która upraszcza skomplikowany dobór piły aż do najnowszych pił "rozwartych" i "nie rozwartych" z węglika spiekane, używanych w najbardziej wymagających i złożonych zastosowaniach, takich jak przemysł lotniczy i kosmiczny, energetyka i inne dziedziny zaawansowanej techniki.

Rozdział ten zawiera terminologię, tablice doboru podziałek uzębienia, dane dotyczące doboru prędkości cięcia, wskazówki dotyczące doboru kształtu zęba dla pił bimetalicznych i węglkowych. Dodatkowo, oferujemy wskazówki pomagające rozwiązać problemy w czasie cięcia i prezentujemy

akcesoria wspomagające, przydatne użytkownikom zajmującym się cięciem w zastosowaniach produkcyjnych. Na przykład, nasz opatentowany program BandCalc™ przeznaczony jest do doboru piły i parametrów cięcia w zależności od typu maszyny oraz kształtu i wielkości ciętego materiału.

Jakość jest naszym najważniejszym priorytetem. Stabilność jakości produktu jest częścią tego priorytetu. Jest to osiągnięte przez system wspierania jakości Bahco, oparty na ISO 9001- 2000.

Dążymy do ciągłego udoskonalania naszego systemu zarządzania jakością, skupiając się na potrzebach i zadowoleniu klienta. Szybkie, ciągłe udoskonalanie jest zasadnicze dla naszych procesów produkcyjnych. Wierzymy w codzienne dokonywanie usprawnień dla ciągłego rozwoju naszych produktów.

PIŁY TAŚMOWE BIMETALICZNE

Końcówki zębów ze stali szybko tnącej w połączeniu z materiałem nośnym z elastycznej stali stopowej, sprężynowej tworzą piłę taśmową bimetaliczną, która stanowi najkorzystniejszy pod względem kosztów wybór dla większości zastosowań do cięcia metali.

Piły taśmowe bimetaliczne obejmują większość zapotrzebowania rynku, począwszy od cięcia uniwersalnego, poprzez cięcie konturowe, cięcie rur i profili aż do cięcia odlewów i wydajnego cięcia produkcyjnego.

Piły taśmowe Sandflex® tną różne typy stali (konstrukcyjną, narzędziową, hartowaną, odpuszczoną, szybko tnącą, azotowaną, etc.) miedź, nikiel, żeliwo, tytan i wiele innych gatunków materiałów.



PIŁY TAŚMOWE WĘGLIKOWE

Wysokiej jakości stal sprężynowa części nośnej taśmy i najbardziej zaawansowane gatunki węglika części zębnej zapewniają doskonale efekty cięcia. Piły węglkowe tną efektywniej i są przy tym bardziej wytrzymałe, niż jakiegokolwiek inne piły taśmowe w bardzo szerokim zakresie zastosowań. Są zaprojektowane specjalnie do cięcia z wysoką wydajnością trudno obrabialnych materiałów i detali średnich i dużych rozmiarów.



EASY CUT

ŁATWE W UŻYCIU

Opatentowana geometria zęba, zapobiegająca wyłamywaniu daje piłę o większej trwałości, odporną na pracę w zmiennych warunkach umożliwiając operatorowi poświęcenie więcej czasu

na cięcie a mniej - na zmianę brzeszczotów. Jeśli szukasz uniwersalnej piły do różnych zastosowań - wybierz Easy-Cut - wybór jest łatwy.

PIŁY EASY CUT TNĄ NIEMAL WSZYSTKO BEZ KONIECZNOŚCI WYMIANY TAŚMY!

- Stal narzędziowa
- Stal niskostopowa
- Stal nierdzewna
- Aluminium
- Miedź
- Mosiądz
- Drewno
- Plastik
- Blacha
- Rury
- Profile
- Pakiety
- Rury
- Ceowniki
- Kątowniki
- Płaskowniki
- Dwuteowniki
- Pręty

ŁATWO ZAMÓWIĆ

Wystarczy określić szerokość i długość piły. Wyjątkowa, opatentowana geometria zęba pozwala ciąć detale o różnych kształtach i wielkościach wykonanych z praktycznie każdego materiału, eliminując potrzebę doboru podziałki lub rodzaju zęba.

Wybierz S (mały), M (średni) lub L (duży) ząb, zależnie od wymaganego zakresu cięcia.



EASY-CUT - Parametry cięcia

Kod zamówieniowy	Wymiary piły Szerokość x Grubość	Wielkość materiału (mm)										
		1	2	3	5	10	20	30	40	50	75	100
3857-13-0.6-EZ-S	13 x 0.6	[Bar chart showing performance ranges for 13x0.6mm blade]										
3857-13-0.6-EZ-M	13 x 0.6	[Bar chart showing performance ranges for 13x0.6mm blade]										
3857-13-0.6-EZ-L	13 x 0.6	[Bar chart showing performance ranges for 13x0.6mm blade]										
3857-20-0.9-EZ-S	20 x 0.9	[Bar chart showing performance ranges for 20x0.9mm blade]										
3857-20-0.9-EZ-M	20 x 0.9	[Bar chart showing performance ranges for 20x0.9mm blade]										
3857-20-0.9-EZ-L	20 x 0.9	[Bar chart showing performance ranges for 20x0.9mm blade]										
3857-27-0.9-EZ-S	27 x 0.9	[Bar chart showing performance ranges for 27x0.9mm blade]										
3857-27-0.9-EZ-M	27 x 0.9	[Bar chart showing performance ranges for 27x0.9mm blade]										
3857-27-0.9-EZ-L	27 x 0.9	[Bar chart showing performance ranges for 27x0.9mm blade]										
3857-34-1.1-EZ-S	34 x 1.1	[Bar chart showing performance ranges for 34x1.1mm blade]										
3857-34-1.1-EZ-M	34 x 1.1	[Bar chart showing performance ranges for 34x1.1mm blade]										
3857-34-1.1-EZ-L	34 x 1.1	[Bar chart showing performance ranges for 34x1.1mm blade]										

W każdym zakresie wielkości Mały = Dobre wykończenie powierzchni Średni = Dobra żywotność taśmy Duży = Szybkość cięcia

TERMINOLOGIA

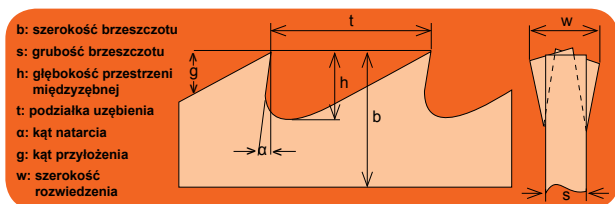

Typy rozwiedzenia

Rozwiedzenie zęba to odchylenie zęba pod pewnym kątem w celu zapewnienia luzu pomiędzy piłą a rzasem powstającym w czasie cięcia. Poniżej przedstawione zostały różne typy rozwiedzenia:

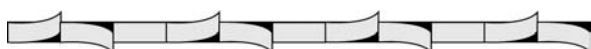

Rozwiedzenie naprzemiennie

W rozwiedzeniu naprzemiennym, jeden ząb jest odsadzony w lewo, jeden w prawo, a jeden jest prosty. Ten typ rozwiedzenia jest stosowany w większości pił o stałej podziałce uzębienia, takich jak ząb regularny i hakowy. Jest on również stosowany w piłach do cięcia konturowego na pionowych przecinarkach taśmowych.



Rozwiedzenie Combo

W rozwiedzeniu typu combo, po zębie prostym następują zęby odchylone w lewo, prawo, lewo prawo. Ten układ powtarza się cyklicznie, począwszy od największego zęba w sekwencji.

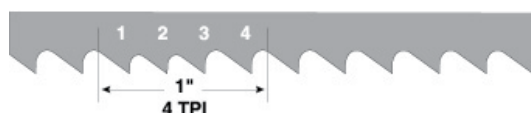

Ilość zębów na cal (TPI)

Poprzez ilość zębów na cal (TPI) określa się podziałkę uzębienia piły i może mieć ona wartość od 1 do 24.

Przedmioty o cienkich ściankach, jak rurki, rury, blachy itp. wymagają drobnych zębów, gdyż w przeciwnym przypadku może występować uszkodzenie lub łamanie zębów.

Duże przekroje należy ciąć piłą o grubych zębach, to znaczy o mniejszej liczbie zębów na cal. Im mniej zębów styka się z ciętym detalem, tym większa jest szybkość cięcia. Jest to spowodowane tym, że zdolność penetracji każdego zęba jest większa, kiedy nacisk piły rozkłada się na mniejszą liczbę zębów. Grube zęby (zgrubna podziałka uzębienia TPI) zapewniają w związku z tym większą wydajność cięcia i lepsze odprowadzanie wiórów. Miękkie materiały takie jak aluminium i brąz wymagają więcej przestrzeni między zębnej, aby pomieścić wióry. Duże zęby pozwalają na gromadzenie się większej ilości wiórów we wrębach i uniemożliwiają ich zapychanie się. Zapychanie się zębów może pogorszyć cięcie i uszkodzić piłę.

Piły taśmowe – porady

Maszyna

Często sprawdzaj:

- Działanie szczotki czyszczącej
- Zużycie i ustawienie prowadnic
- Naciąg taśmy za pomocą tensometru
- Prędkość taśmy tachometrem
- Stężenie cieczy chłodzącej za pomocą refraktometru

Ciecz chłodząca / Emulsja do cięcia

Ciecz chłodząca smaruje, chłodzi i usuwa wióry ze strefy cięcia

Ważne jest, aby:

- Używać odpowiedniej emulsji do cięcia
- Używać właściwego stężenia emulsji do cięcia
- Upewnić się, że emulsja chłodząca dociera do strefy cięcia pod niskim ciśnieniem i z dużym wydatkiem

Cięty detal

- Upewnij się, że detal jest silnie zamocowany, tak, że nie drga w trakcie cięcia i nie obróci się
- Nie tnij detali uszkodzonych lub zdeformowanych

Docieranie

Aby uzyskać maksymalną trwałość piły, w procesie docierania stosuj zalecaną prędkość taśmy, lecz zmniejsz posuw do 1/3-1/2 nominalnej wartości podczas pierwszych 10 minut cięcia.

Podczas następnych 10 minut zwiększaj stopniowo posuw aż do osiągnięcia zalecanej wartości posuwu.

Oślonka na zęby

Aby uniknąć uszkodzenia zębów pozostaw osłonkę na zęby na pile aż do jej całkowitego założenia na przecinarkę

Posuw/Wióry

Ważne jest, aby każdy ząb piły ciął wiór o właściwej grubości.

Decyduje o tym wybór właściwej podziałki uzębienia, prędkość taśmy i wartość posuwu. Zaczynaj od wybrania właściwej podziałki uzębienia z wykresów "Podziałka uzębienia dla detali pełnych" ("Tooth pitch for solid workpieces"), następnie dobierz prędkość taśmy według wykresu "Dobór prędkości" ("Speed selection"). Teraz możesz ustawić właściwy posuw, obserwując wióry powstałe podczas cięcia. Posłuż się diagramami poniżej i ustal odpowiednio wartość posuwu lub prędkość taśmy.

Aby uzyskać więcej informacji na temat danych cięcia, porozum się z lokalnym przedstawicielem Bahco, który pomoże ci dobrać właściwe parametry cięcia dla twojego zastosowania.

1. Cienkie lub rozdrobnione wióry - zwiększ posuw lub obniż prędkość taśmy
2. Luźno zwinięte wióry - poprawne parametry cięcia
3. Grube, ciężkie lub niebieskie wióry - zbyt duży posuw, zmniejsz posuw lub zwiększ prędkość taśmy



PODZIAŁKA UZĘBIENIA DLA PEŁNYCH PRZEKROJÓW

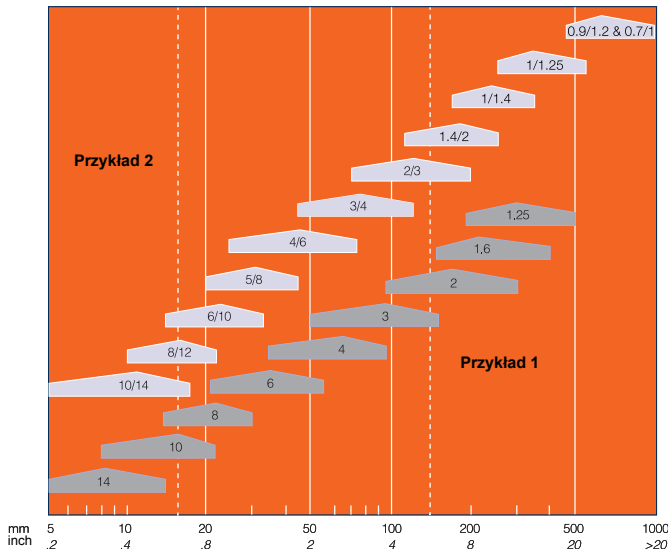

Wykres pomoże ci dobrać właściwą podziałkę uzębienia do cięcia pełnych przekrojów. .

Idealnym wyborem jest najszerszy punkt każdego pola.

Przykład 1:

Do cięcia pręta \varnothing 150 mm (6"), stosuj 2/3 TPI lub 1.4/2 TPI jeśli wybierzesz piłę o zmiennej podziałce uzębienia. Zastosuj 2 TPI, jeśli wybierasz piłę o stałej podziałce.

Przykład 2:

Jeśli przecinasz miękkie materiały, jak plastyki, aluminium lub drewno, wybierz podziałkę o dwa stopnie zgrubniejszą od zalecanej.

Przy cięciu aluminium o grubości 13-20 mm (1/2-3/4"), zastosuj taśmę 5/8 TPI lub 6 TPI.

CIĘCIE RUR I KSZTAŁTOWNIKÓW

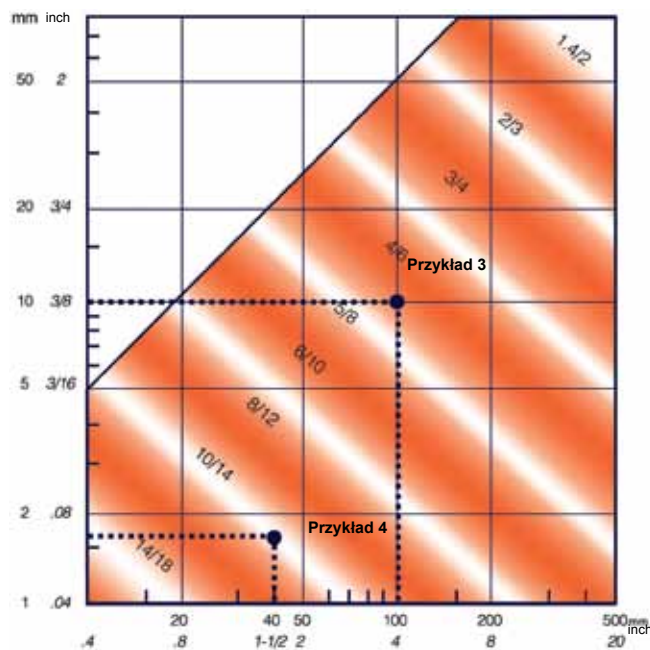

Wykres pozwoli ci znaleźć odpowiednią podziałkę uzębienia do cięcia rur i kształtowników

Zalecaną podziałkę uzębienia znajdziesz w polu, w którym średnica zewnętrzna spotyka się z grubością ścianki przecinanej rury.

Przykład 3:

Przy cięciu ceownika 100 x 10 mm (4" x 0.4") wybierz brzeszczot 5/8 TPI lub 4/6 TPI.

Zalecaną podziałkę uzębienia znajdziesz w polu, w którym średnica zewnętrzna spotyka się z grubością ścianki przecinanej rury.

Przykład 4:

Przy cięciu rury 40 x 1.6 mm (1.5" x 0.06"), wybierz taśmę 10/14 TPI.

DOBÓR PRĘDKOŚCI

Bimetal		Metry na minutę przy Ø mm					Wybór piły					
	Material	10-65	100-300	400-800	>1000	Coolant	3857	3853	3851	3851 PSG	3854 PHG	3854 PQ
1	Stal konstrukcyjna, stal automatowa	100	85-95	60-75	40-60	6%	+	+	++	+++		
2	Stal konstrukcyjna, hartowana i stal odpuszczona	80	70-80	60-68	40-50	6%	+	+	++	+++		
3	Stale z obróbką powierzchniową, sprężynowe, odpuszczone i hartowane	75-100	60-80	45-65	30-40	8%	+	+	++	+++		
4	Niestopowa stal narzędziowa, stal łożyskowa	60-65	55-60	35-45	25-35	8%			+++	+	++	+++
5	Stal szybko tnąca	45-50	40-45	30-35	20-25	8%			+++	+	++	+++
6	Stal narzędziowa do obróbki na zimno	30-35	25-30	20-25	15-20	DRY			++	+	++	+++
7	Stale narzędziowe, stopowe	45-65	45-60	40-60	20-40	8%			++	+	++	+++
8	Stale azotowane, wysokostopowe stale do pracy na gorąco	40-45	35-40	25-30	20-25	8%			+	+	++	+++
9	Żeliwo	50-60	45-50	30-40	25-30	DRY			+	+	++	+++
10	Stale nierdzewne i kwasoodporne (lekkie)	40-45	40-45	35-40	30-40	10%			+	++	+++	+++
11	Stale nierdzewne i kwasoodporne (ciężkie)	35-40	30-35	20-30	19-22	10%			+	++	+++	+++
12	Duplex i stale żaroodporne	25-30	20-25	15-20	14-16	10%			+	++	+++	+++
13	Stopy niklowe i niklowo-kobaltowe	15-20	13-15	10-12	10	10%			+	+	++	+++
14	Tytan, stopy tytanu; brąz aluminium	30-35	25-30	20-25	16-18	10%			+	+	++	+++
15	Aluminium, stopy aluminium, przecinarki poziome	120	120	120	120	25%			+++	+	+	+
16	Aluminium, stopy aluminium, przecinarki pionowe	3000	2100-2500	1250-2000	500-1200	25%			+++	+	+	+
17	Mosiądz	120	120	90-120	80-100	4%			+++	+	++	
18	Miedź	120	110	80-100	60-80	15%			+++	+	++	

Im większe wymiary, tym mniejsza prędkość

Dobra + Lepsza ++ Najlepsza +++

Węgliki		Metry na minutę przy Ø mm					Wybór piły					
	Material	10-65	100-300	400-800	>1000	Coolant	3868 TSX	3868 TSS	3881 THQ	3881 THS	3860 TMC	3869 TS
1	Stal konstrukcyjna, stal automatowa	200	160-190	110-150	60-90	12%	+					
2	Stal konstrukcyjna, hartowana i stal odpuszczona	140	120-140	85-115	50-70	12%	+					
3	Stale z obróbką powierzchniową, sprężynowe, odpuszczone i hartowane	120-130	110-120	75-110	40-60	10%	+					
4	Niestopowa stal narzędziowa, stal łożyskowa	100-120	90-100	60-90	40-50	10%	+					
5	Stal szybko tnąca	100-110	80-90	60-75	50-60	10%	+	+	+	+	+	
6	Stal narzędziowa do obróbki na zimno	80-100	60-90	60-75	45-65	DRY	++		++	+	+	
7	Stale narzędziowe, stopowe	85-95	80-90	60-70	50-60	8%	++	++	+	+	+	
8	Stale azotowane, wysokostopowe stale do pracy na gorąco	75-85	70-80	60-70	45-60	8%	++	+				
9	Żeliwo	90-105	90-95	60-75	40-55	12%	++	+				
10	Stale nierdzewne i kwasoodporne (lekkie)	80-110	80-100	70-95	65-80	12%	++	+++	+++	+++	+++	++
11	Stale nierdzewne i kwasoodporne (ciężkie)	80-90	70-80	60-70	40-50	13%	++	+++	+++	+++	+++	++
12	Duplex i stale żaroodporne	100-115	80-100	65-80	50-60	12%	++	+++	+++	+++	+++	++
13	Stopy niklowe i niklowo-kobaltowe	30-40	25-30	20-28	15-20	12%	++	++	+++	+++	+++	++
14	Tytan, stopy tytanu; brąz aluminium	50-60	40-50	35-45	16-18	12%	++		+++		+++	++
15	Aluminium, stopy aluminium, przecinarki poziome	250	250	250	250	25%	+	+	+	+	+++	++
16	Aluminium, stopy aluminium, przecinarki pionowe	5000	4000-5000	3000-4000	2000-3000	25%					+++	++
17	Mosiądz	250	250	180-240	140-160	4%		++		+++		
18	Miedź	240	220	130-190	100-120	15%		++		+++		

Im większa wielkość, tym mniejsza szybkość

Dobra + Lepsza ++ Najlepsza +++



BandCalc™ jest interaktywnym programem komputerowym, dostępnym na płycie CD, przeznaczonym do doboru piły w zależności od zastosowania z uwzględnieniem wymagań użytkownika – przecinanego gatunku materiału, rodzaju maszyny, wielkości i kształtu ciętego detalu, itp. Po wybraniu piły program dobierze właściwą

prędkość taśmy i posuw. Program stanowi doskonałe narzędzie dla tych użytkowników, którzy pragną poprawić efektywność cięcia. Pozwala obliczyć również koszt jednostkowy cięcia, biorąc pod uwagę wszystkie czynniki, łącznie z kosztem maszynowym. BandCalc™ jest dostępny w 10 językach.



Nowy suwak do doboru prędkości taśmy i posuwu (Bandsaw Speed & Feed Selector) jest doskonałym narzędziem do tego zastosowania. Dostępny jest suwak zarówno dla taśm bimetalicznych jak i węglkowych. Aby otrzymać suwak - skontaktuj się z lokalnym przedstawicielem.





ROZWIĄZYWANIE PROBLEMÓW - TABELA

	Ważne szczegóły techniczne	Pęknięcie pity	Krzywo- liniowe cięcia	Wyłamywanie zębów	Nierówna powierzchnia po cięciu	Szybkie zużycie zębów	Wibracje	Taśma ślizga się na kołach
PRZECINARKA	Płytki i ramiona prowadzące Musisz regularnie sprawdzać i ustawiać prowadnice. Sprawdź, czy są zużyte i wymień w razie potrzeby. Ustaw ramiona prowadnic możliwie blisko ciętego detalu.	Zużyte prowadnice albo ustawione zbyt szeroko	Prowadnice nadmiernie rozstawione, zużyte lub źle ustawione Luźne ramię prowadnicy				Prowadnice źle ustawione	
	Koła prowadzące Koła prowadzące muszą być utrzymywane w dobrym stanie i właściwie ustawione	Koła prowadzące zużyte lub o zbyt małej średnicy – wypróbuj węższe taśmy						Koło napędowe jest zużyte
	Szczotka czyszcząca Sprawdź, czy szczotka czyszcząca jest właściwie ustawiona i regularnie ją wymieniaj.			Szczotka czyszcząca nie pracuje, gardziele zębów zapchane są wiórami		Szczotka czyszcząca nie pracuje		
	Naprężenie taśmy Prawidłowe naprężenie taśmy zapewnia prostoliniowe cięcie. Sprawdź je za pomocą tensometru Bahco.	Naprężenie taśmy jest za wysokie	Naprężenie taśmy jest za wysokie				Naprężenie taśmy jest za wysokie	Naprężenie taśmy jest za wysokie
	Chłodziwo/Płyn chłodząco-smarujący Ma za zadanie smarować i chłodzić. Sprawdź stężenie przy pomocy refraktometru Bahco. Używaj właściwego chłodziwa. Chłodziwo powinno być podawane obficie i pod małym ciśnieniem.					Za mało cieczy chłodzącej lub za małe stężenie		
PARAMETRY CIĘCIA	Prędkość taśmy Prędkość taśmy musi być właściwie dobrana. Sprawdź prędkość taśmy tachometrem Bahco.		Prędkość taśmy zbyt niska		Prędkość taśmy zbyt niska	Szybkość taśmy za wysoka	Naturalne wibracje Prędkość taśmy nieznacznie za duża lub nieznacznie za mała	
	Posuw Posuw musi być tak dobrany, aby zęby pity mogły właściwie pracować.	Posuw zbyt wysoki	Posuw zbyt wysoki	Posuw zbyt wysoki	Posuw zbyt wysoki	Posuw zbyt wysoki lub zbyt niski	Posuw zbyt wysoki lub zbyt niski	Posuw zbyt niski
PIŁA TAŚMOWA	Podziałka uzębienia Wybór właściwej podziałki uzębienia jest równie ważny jak dobór właściwego posuwu.		Podziałka zbyt drobna	Podziałka zbyt drobna Wręby wypełnione wiórami	Podziałka zbyt zgrubna	Podziałka zbyt drobna		
	Kształt zęba Każdy kształt zęba dopasowany jest do określonego zastosowania.			Zbyt słaby ząb		Niewłaściwy dobór kształtu zęba	Zastosuj podziałkę combo (zmienną)	
	Docieranie Nową piłę należy dotrzeć w celu uzyskania maksymalnej żywotności. Nigdy nie rozpoczynaj cięcia od starego nacięcia.					Piła źle dotarta	Piła źle dotarta	Piła źle dotarta
CIĘTY DETAL	Żywotność taśmy Wszystkie taśmy ostatecznie używają się. Szukaj objawów zużycia.		Taśma zużyta		Taśma zużyta			Taśma zużyta
	Powierzchnia Zła jakość powierzchni ciętego detalu (zgorzelina) skraca żywotność taśmy. Zmniejsz prędkość taśmy. Mocowanie Upewnij się, że cięty detal jest prawidłowo zamocowany, szczególnie przy cięciu pakietów. Nie tnij uszkodzonych lub zdeformowanych detali.						Wady powierzchni, np. zgorzelina, rdza, piasek	
				Detal poruszył się			Detal jest źle zamocowany	

PRZEWODNIK PO GEOMETRIACH ZĘBÓW

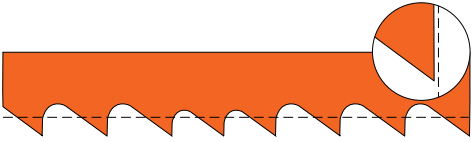
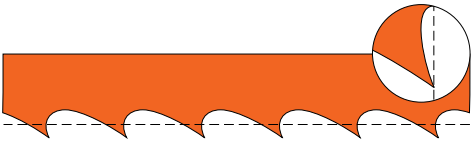
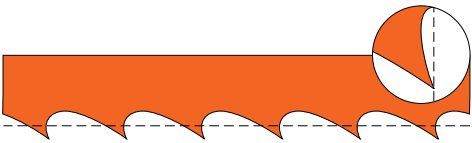
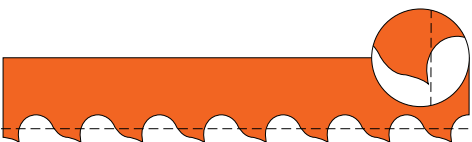
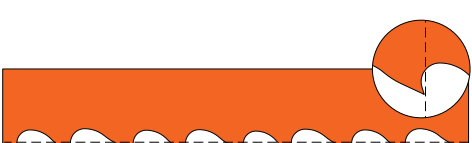
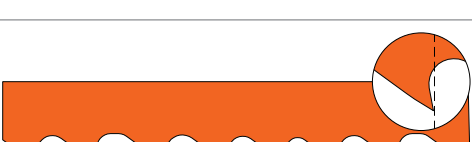
PIŁY TAŚMOWE BIMETALICZNE

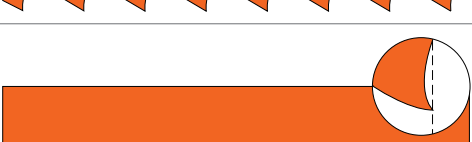
Bahco stale dąży do wprowadzania innowacyjnych, geometrii zębów dla uzyskania maksymalnej żywotności taśmy i wydajnego cięcia.

Combo	Tradycyjna konstrukcja zęba z kątem natarcia 0° . Odpowiedni do uniwersalnego cięcia cienkościennych rur i kształtowników z większości materiałów.	
Hook	Tradycyjna konstrukcja zęba z kątem natarcia 10° , stosowana do metali nieżelaznych, drewna i plastyków.	
HA	Udoskonalenie tradycyjnej geometrii typu Hook (hakowy) do cięcia odlewów z aluminium.	
PF	Specjalnie zaprojektowane do cięcia wiązek rur i kształtowników z doskonałą wydajnością i trwałością narzędzia. Bardzo silne zęby z 6-stopniowym dodatnim kątem natarcia.	
PQ	Bardzo agresywny ząb z 17° dodatnim kątem natarcia, zapewniający dobrą penetrację materiału przy cięciu trudno obrabialnych gatunków stali takich jak stale nierdzewne, stale łożyskowe, stale narzędziowe i stopy specjalne utwardzające się w czasie pracy. Kilkustopniowe rozwidlenie zęba zapewnia powstawanie drobnych wiórow, co obniża siły skrawania i zwiększa żywotność taśmy.	
PR	Innowacyjny "stopniowany" kąt natarcia o wartości 10° dla 2/3 i 3/4 TPI oraz 8° dla 4/6 i 5/8 TPI. PR to doskonały wybór do cięcia małych i średnich detali.	
PS	Ząb do wysokowydajnego cięcia z $10-15^\circ$ kątem natarcia. Duży kąt natarcia i duża przestrzeń międzyzębna sprawia, że doskonale nadaje się do cięcia dużych detali.	
EZ	Ten kształt zęba stosowany jest w taśmach Easy-Cut. Ta opatentowana geometria daje bardzo uniwersalne ostrze do cięcia wszystkich powszechnie dostępnych materiałów i charakteryzuje się wysoką odpornością na wylamywanie. Idealne rozwiązanie dla małych warsztatów, gdzie tnie się szeroką gamę materiałów zróżnicowanych pod względem gatunku i wielkości.	
PSG	Combo PSG to ząb szlifowany z dodatnim kątem natarcia. Jest to idealny kształt zęba do cięcia średnich i dużych detali wykonanych z różnych gatunkowo materiałów. Szczególnie polecany do cięcia stali niskostopowych i nierdzewnych.	
PHG	Combo PHG to opatentowany ząb produkowany metodą szlifowania z dodatnim kątem natarcia, zapewniający dobrą penetrację materiału, polecany do cięcia dużych detali wykonanych z trudno obrabialnych materiałów oraz stali stopowych utwardzających się w czasie obróbki.	

PRZEWODNIK PO GEOMETRIACH ZĘBÓW

PIŁY TAŚMOWE WĘGLIKOWE

Baco oferuje szeroka gamę rozwiedzionych i nierozwiedzonych pił taśmowych węglkowych, aby sprostać wymaganiom tych klientów, którzy zajmują się cięciem typowo produkcyjnym.

THQ	Ten wielosekwencyjny ząb jest przeznaczony do cięcia takich materiałów jak: Inconel, Waspaloy i tytan. Charakteryzuje się nieco szerszym rozwiedzeniem zęba i przeznaczony jest do cięcia materiałów, w których występuje problem zakleszczania się w czasie cięcia. Posiada 7 sekwencyjny układ zębów, w celu zmniejszenia sił skrawania i zwiększenia trwałości piły. Przeznaczony do cięcia średnich i dużych detali.	
TMC	Ta geometria zęba stosowana jest w naszych taśmach węglkowych z zębem nie rozwiedzionym. Posiada 7 sekwencyjny układ zębów jest najlepszym wyborem do cięcia materiałów trudno obrabialnych na dużych, stabilnych przecinarkach	
TMC-W	Tak jak TMC, ale z szerszym zębem, w celu uniknięcia zakleszczenia się taśmy na materiale w czasie cięcia. Szczególnie polecana do inconelu z utwardzoną powierzchnią.	
TS	Potrójna sekwencja zębów z kątem natarcia 7°. Ząb przeznaczony do stosowania w odlewniach, ale doskonale sprawdza się również przy cięciu stali nierdzewnych i wysokostopowych na przecinarkach pionowych.	
TSX	Potrójna sekwencja zębów z kątem natarcia 10 stopni. Idealne rozwiązanie do cięcia dużych detali wykonanych z trudno obrabialnych materiałów. Zaletą rozwiedzenia zęba stosowanego w tym rozwiązaniu, w porównaniu do taśm z zębem nie rozwiedzionym, jest dużo większa odporność na uszkodzenia zębów, przy cięciu na mniej stabilnych przecinarkach.	
TSS	Geometria zęba jak w TSX, ale z zębem dotartym na etapie produkcji. Zaprojektowany w celu usunięcia konieczności "docierania" na przecinarcie, co pozwala na stosowanie wysokich prędkości/posuwów już od pierwszego cięcia. Szczególnie zalecana do stali nierdzewnych. Jest to unikatowe i opatentowane rozwiązanie	
THS	Geometria zęba jak w THS, lecz z zębem dotartym na etapie produkcji. Nie zalecana do cięcia tytanu.	

OTWORNICE PRZEZNACZONE DO ZASTOSOWAŃ PROFESJONALNYCH

Otwornice Bahco to precyzja, jakość, trwałość i wszechstronność. Bez względu na to, w czym wiercisz, mamy otwornice i trzpienie dla twojego zastosowania.

Otwornice są zaprojektowane tak aby zapewnić optymalną produktywności i dokładność, począwszy od konstrukcji krawędzi tnących aż po technologię ich produkcji. Otwornice pasują do typowych wiertarek ręcznych i stołowych.



Uchwyty prowadzące Power Driver PD zapewniają stabilne wiercenie i zapewniają równomierny rozkład sił skrawania na otwornicy.

Otwornice można łatwo zakładać i zdejmować na uchwyty wiertarskie.

Wiercio pilotujące ze stali HSS



Utwardzony korpus dla maksymalnej wytrzymałości

Szczeliny do usuwania wyciętych krążków

Korpus bimetaliczny Sandflex® dla większego bezpieczeństwa

Sprężynowy wyrzutnik łatwiejszego usuwania wyciętych krążków

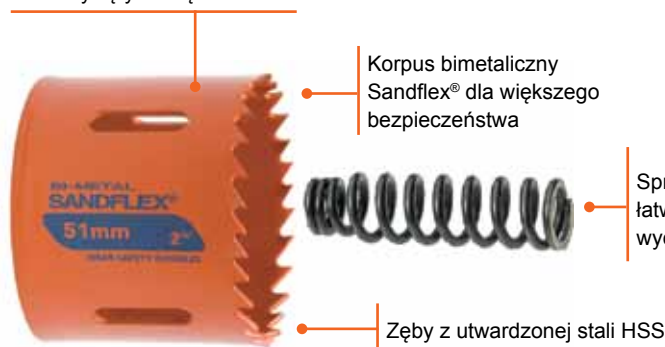

WIĘCEJ OTWORÓW ZA TWOJE PIENIĄDZE!

DUŻA TRWAŁOŚĆ, SZYBKIE CIĘCIE I ZMNIJSZONY WYSIŁEK

Jakość otwornicy to nie jej barwa lub opakowanie. Jakość zależy od wyboru materiału, konstrukcji, profilu zębów i wreszcie od konstrukcji trzpienia. Z zewnątrz, wiele otwornic może wyglądać tak samo; ale kiedy je poddasz próbom, szybko zrozumiesz, że różnice są znaczne.

W laboratorium piłowym Bahco badamy wszystkie otwornice znajdujące się na rynku. Wiemy, na czym polegają różnice i podobieństwa. Istnieje wyraźna granica pomiędzy narzędziami o profesjonalnej jakości a innymi, które są bardziej odpowiednie do pracy amatorskiej, albo nie nadają się do żadnej pracy.



OTWORNICE SANDFLEX®

Otwornice Bahco Sandflex® posiadają podziałkę uzębienia 4/6. Dzięki zmiennej odległości między zębami (vari-pitch) uzyskuje się gładzsze cięcia przy mniejszych drganiach, nawet w materiałach trudnych do cięcia.

Agresywny kształt zęba zwiększa szybkość wiercenia, podczas gdy duże wręby i duże rozwarcie ułatwiają usuwanie wiórów.

Wszystkie otwornice VIP są produkowane ze stali bimetalicznej Sandflex® z hartowanymi zębami ze stali szybko tnącej (HSS). Bimetal zapewnia większe bezpieczeństwo, ponieważ nie pęka się nawet przy

przeciążeniu. Pozwala on na największą wydajność przy wszystkich obrabianych materiałach, od drewna do stali nierdzewnej i zapewnia odporność na zużycie.

- Zapewnia wykonanie wolne od zadziorów, dokładne otwory w większości obrabianych materiałów.
- Część zębna ze stali szybko tnącej połączona jest laserowo z częścią nośną ze stali stopowej.
- Otwory boczne pozwalają na łatwe usuwanie wyciętych krążków
- Średnice od 9/16" to 8.1/4" (14 mm do 210 mm)
- Głębokość cięcia dla wszystkich średnic wynosi 1 1/2" (38 mm)

OTWORNICE WĘGLIKOWE

W otwornicach z końcówkami węglowymi, końcówki węglowe w postaci walca, lutowane są do zęba a następnie szlifowane do końcowego kształtu z dodatnim kątem natarcia 5°.

Otwornice CT oferują nowe możliwości wiercenia otworów w materiałach takich jak lekki beton, cegły, kafelki, zbrojone tworzywa i inne trudno obrabialne materiały nieżelazne.

- Piły węglowe nadają się do wiercenia w ceramice (kafelki), ceglach, dachówkach, laminacie, włóknach szklanych, twardym drewnie...
- Otwory do wybijania umożliwiają łatwe usuwanie wyciętych krążków
- Średnice od 9/16" do 8.1/4" (od 14 mm do 210 mm)
- Głębokość cięcia dla wszystkich średnic wynosi 1 1/2" (38 mm)

AKCESORIA DO OTWORNIC

Kompletny zestaw otwornic, uchwytów prowadzących, talerzy usztywniających i innych akcesoriów - wszystko, czego potrzebujesz do wykonywania idealnych otworów od 9/16" do 8.1/4" (14 mm do 210 mm).

Opracowany jako w pełni uniwersalny system, ten kompletny zestaw uchwytów prowadzących, przedłużek, wiertel prowadzących, talerzy usztywniających, sprężynek wypychających i adapterów, zapewnia znaczną poprawę wydajności pracy otwornicami Bahco.

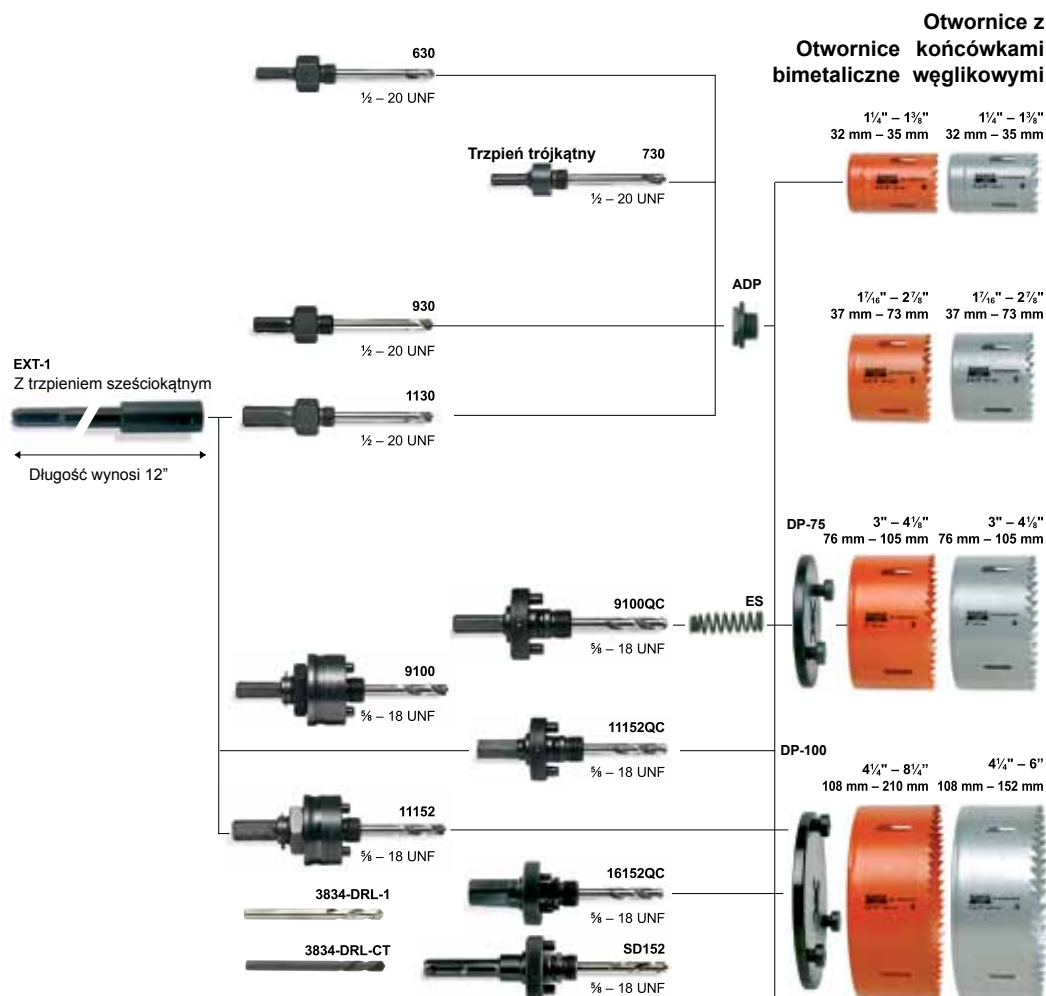

Wybierz odpowiedni uchwyt prowadzący w zależności od wielkości otwornicy i wielkości uchwytu wiertarki.

3834-ARBR-730, dla otwornic 14-30 mm, jest uchwytem z trójkątnym trzpieniem i okrągłym korpusem. Dla zapewnienia bardziej stabilnego prowadzenia i szybszej wymiany otwornic 14-30 mm, wybieraj uchwyty z trzpieniem sześciokątnym i sześciokątnym korpusem, tj. 3834-ARBR-630, -930, -1130.

Konstrukcja uchwytów dla otwornic 32-210 mm, 3834-ARBR-9100, -11152 i -16152 Power Driver™, zapewnia wyeliminowanie luzów między otwornicą a uchwytem i zwiększa stabilność otwornicy przez przejście obciążenia gwintu przez maszyną tuleję dociskową. Uchwyty Power Driver™ muszą być

stosowane na wiertarkach ręcznych a podczas pracy z dużymi obciążeniami na wiertarkach stołowych. Uchwyty QC posiadają mechanizm szybkiej wymiany i do zmiany otwornicy nie wymagają użycia innych narzędzi.

Wszystkie trzpień są hartowane dla maksymalnej wytrzymałości. Duże trzpień, dla otwornic 32-210 mm, mają czopy napędowe dla przenoszenia dużej siły od napędu do otwornicy. Zalecamy nie używanie trzpieni z trzonkiem poniżej 9 mm (11/32") dla otwornic powyżej wielkości 100 mm (4"). We wszystkich trzpieniach występuje wiertło prowadzące HSS (3834-DRL). Do materiałów ściernych zalecamy stosowanie wiertła prowadzącego z końcówką węglkową, 3834-DRL-CT.

BRZESZCZOTY DO PIŁ BAGNETOWYCH

SZYBKIE, DOKŁADNE I BEZPIECZNE CIĘCIE W SZEROKIM ZAKRESIE MATERIAŁÓW

Bahco oferuje szeroki zakres brzeszczotów bagnetowych w zależności od zastosowania.

Wykonane z najbardziej zaawansowanych stopów i posiadające nowoczesne konstrukcje zębów, brzeszczoty bagnetowe Bahco łączą w sobie dużą wytrzymałość (i odporność na pękanie) z większą mocą i dokładnością cięcia. Dlatego zapewniają one szybkie i dokładne cięcie.

Linia brzeszczotów bagnetowych BAHCO jest naprawdę unikatowa. Linia składa się z trzech typów, z których każdy dostępny jest w szerokim zakresie kształtów, długości i podziałek uzębienia. Znajdziesz tu brzeszczot do każdego zastosowania.

DOSKONAŁA PRACA

Prawdziwie profesjonalny brzeszczot powinien być nie tylko wytrzymały i łatwy w użyciu. Powinien posiadać także szlifowane zęby sprawdzające się w najtrudniejszych zastosowaniach. Nowa generacja brzeszczotów bagnetowych Bahco z łatwością radzi sobie z tymi wymaganiami.

Asortyment brzeszczotów składa się z szerokiego zakresu długości, kształtów i podziałek uzębienia, z brzeszczotem Sandflex® DSL do prac budowlanych i wyburzeniowych włącznie. Dodatkowo, asortyment zawiera brzeszczoty ze stali węglowej, zaprojektowanych do cięcia drewna i brzeszczoty węglkowe do cięcia twardych, trudno obrabialnych materiałów.

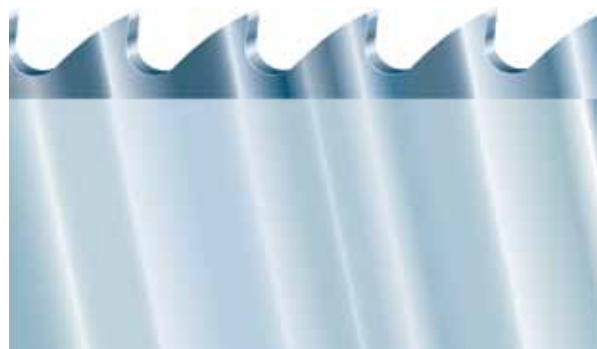

Idealne zęby! Piły bagnetowe Bahco posiadają agresywne, precyzyjnie szlifowane zęby. Brzeszczoty bimetaliczne 3840 Sandflex® DSL, ST, SL i SC posiadają również zmienną podziałkę uzębienia. Jest to konstrukcja zaprojektowana do uniwersalnych zastosowań, charakteryzująca się niedościgną wydajnością i wszechstronnością.

DOSKONAŁE DO KAŻDEGO ZASTOSOWANIA

Bez względu na zastosowanie, w nowym asortymencie Bahco na pewno znajdziesz właściwy brzeszczot. Bahco to pełna rodzina profesjonalnych narzędzi o cechach, które czynią ją naturalnym wyborem do praktycznie każdego zastosowania.



BRZESZCZOTY BAGNETOWE

ASORTYMENT DO KAŻDEGO ZASTOSOWANIA!

Bez względu na zastosowanie, w nowym asortymencie Bahco na pewno znajdziesz właściwy brzeszczot.

	3840 Grupa	3842 Grupa	3844 Grupa	3845 Grupa	3846 Grupa
Cięcie metalu	●			●	
Drewno z gwoździami	●				
Mięso			●		
Paleta	●				
Drewno		●			
Płytki ceramiczne					●
Ceramika					●
Szkło					●
Zwykły plastik	●				
Zbrojony plastik					●



WYBÓR WŁAŚCIWEGO BRZESZCZOTU BAGNETOWEGO

KROK 1: OKREŚL WŁAŚCIWĄ PODZIAŁKĘ UZĘBIENIA

Brzeszczoty bagnetowe Bahco posiadają agresywne, precyzyjnie szlifowane zęby. Dodatkowo, wiele brzeszczotów bimetalicznych ma również zmienną podziałkę uzębienia. To wszystko sprawia, że ich jakość cięcia i wszechstronność jest niepokonana. O tym, jaki typ zębów i podziałka będą najbardziej odpowiednie, decydują: rodzaj materiału i jego grubość.

1. Wybierz rodzaj materiału i grubość w tabeli z doborem uzębienia
2. Dobierz podziałkę uzębienia (TPI) dla danego zastosowania

Grubość materiału mm	Metal/ Stal	Plastyk	Laminaty/płyta wiórowa	Drewno	Płyty gipsowe
>50		4/6	4/6	7* 4/6	
20-50	5/8	5/8 6 8 10	5/8 6 8 10	7* 5/8 8 10	5/8 6 8 10
10-20	8/12 14	8/12 14	8/12 14	8/12 14	8/12 14
3-10	18	18	18	18	18
0-3	24	24	24	24	
6		30-35	25-30	20-25	15-20
7		45-65	45-60	40-60	20-40

KROK 2: ZNAJDŹ I DOBIERZ WŁAŚCIWY BRZESZCZOT BAGNETOWY BAHCO

Jak odczytywać symbole wyrobów dla brzeszczotów bagnetowych Bahco.

Przykład: 3840- 150- 14- ST- 5P

3840-
150-
14-
ST-
5P

Zęby na cal (TPI)
Długość brzeszczotu w mm
Materiał brzeszczotu

Ilość w opakowaniu: 1, 2, 5, 10, 100 zależnie od wyrobu

Kształt brzeszczotu: ST = Standard; do prac rozbiórkowych, uchwyt "U"
SL = Zbieżny; SC = Pocieniony
DSL = Zbieżny do prac rozbiórkowych



BRZESZCZOTY MASZYNOWE

WSKAZÓWKI DOTYCZĄCE CIĘCIA BRZESZCZOTAMI MASZYNOWYMI SANDFLEX®

- Naciąg brzeszczotu powinien być wyższy niż w przypadku brzeszczotów HSS. Co jakiś czas brzeszczot należy naciągnąć ponownie
- Nowy brzeszczot należy dotrzeć pracując nim przez kilka minut przy zmniejszonym posuwie
- Ustaw właściwy posuw na podstawie obserwacji wiórów. Powinny one być spiralnie skręcone i drobne. Spalone lub niebieskie wióry oznaczają, że posuw jest zbyt wysoki
- Cienkie wióry sygnalizują zbyt mały posuw
- Używaj zalecanego chłodziwa
- Sprawdź, czy przedmiot jest pewnie zamocowany
- Do cięcia gatunków trudno obrabialnych wybieraj szerszy i grubszy brzeszczot. Straty materiału będą nieco większe, ale ryzyko krzywoliniowego cięcia zostanie zmniejszone.
- Nigdy nie tnij nowym brzeszczotem w istniejącym już rzazie.
- Unikaj cięcia przez ostre krawędzie
- Podczas włączania maszyny brzeszczot nie może stykać się zębami z ciętym materiałem.
- Utrzymuj maszynę w dobrym stanie

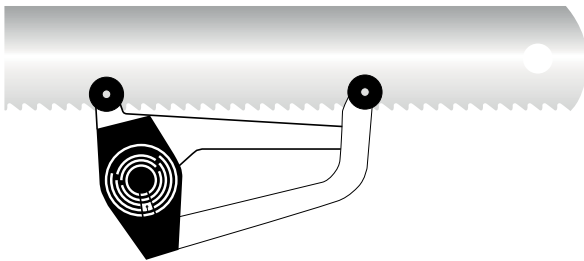

NACIĄG BRZESZCZOTU

Prawidłowy naciąg brzeszczotu ma decydujące znaczenie dla zapewnienia prostoliniowego cięcia i dla żywotności brzeszczotu. Jeśli naciąg jest za mały, brzeszczot może się wygiąć lub skręcić, co skutkuje szybkim jego zużyciem lub krzywoliniowym cięciem. Nadmierny naciąg wywołuje duże naprężenia brzeszczotu i utrzymującej go ramy, co może powodować pękanie samego brzeszczotu lub nawet ramy. Dotyczy to w szczególności dużych brzeszczotów.

Jedynym niezawodnym sposobem uzyskania właściwego naprężenia brzeszczotu jest użycie

tensometru Bahco. Jest to przyrząd montowany bezpośrednio na brzeszczocie i mierzący jego wydłużenie przy naprężaniu. Dla każdego brzeszczotu istnieje zalecana wartość.

- Załóż brzeszczot w ramie piły z zębami skierowanymi w stronę cięcia, ale nie naprężaj go
- Sprawdź, czy brzeszczot nie jest wygięty
- Zamocuj tensometr na brzeszczocie
- Dokręcaj śrubę napinającą, aż tensometr wskaże żądaną wartość naciągu
- Jeśli nie dysponujesz tensometrem, stosuj się do wskazówek producenta maszyny

ILOŚĆ UDERZEŃ NA MINUTĘ

Ilość uderzeń na minutę (prędkość) brzeszczotu zależy od skrawalności materiału. Aby uzyskać optymalną żywotność brzeszczotu należy dobrać umiarkowany docisk i niską ilość uderzeń na

minutę. Jako ogólną zasadę należy przyjąć, że twarde materiały wymagają mniejszej ilości uderzeń na minutę oraz większego docisku.

POSUW

Wydajność cięcia metali piłą ramową zależy między innymi od kombinacji wielkości docisku (posuwu) i ilości uderzeń na minutę (prędkości). Ich zwiększanie oczywiście zwiększa wydajność, ale również zwiększa niebezpieczeństwo krzywoliniowego cięcia i prowadzi do szybszego zużycia brzeszczotu. Zalecamy stosowanie dużego docisku, ale zmniejszenia ilości uderzeń na minutę. Nie można podać dokładnych wartości docisku, ponieważ warunki są różne w różnych maszynach. Nadmierny docisk może powodować ścinanie zębów, ukośne cięcie, a nawet pęknięcie brzeszczotu.

Zbyt mały docisk może powodować ślizganie się zębów po materiale zamiast cięcia oraz przegrzewanie, tępienie i nadmiernie szybkie zużycie.

Przez obserwację ciętego detalu, brzeszczotu i wiórów można zazwyczaj określić, czy docisk jest prawidłowy. Oto kilka wskazówek:

Jeśli pojawiają się silne wibracje, docisk jest za duży.

Jeśli wióry są spalone, docisk jest za duży.

Jeśli zęby wyłamują się, docisk jest za duży.

Drobne, sproszkowane wióry wskazują na zbyt mały docisk.

Zęby mogą również wskazywać oznaki przegrzania i stępienia.

Dobrze zwinięte wióry wskazują na optymalny docisk.

Nowy brzeszczot powinien być zawsze „dotarty” przez cięcie ze zmniejszonym dociskiem przez kilka minut, aby zapewnić większą trwałość brzeszczotu.

CIĘTE MATERIAŁY I PODZIAŁKA UZĘBIENIA

Standardowe brzeszczoty Bahco do pił ramowych dostarczane są w wykonaniu z liczbą zębów na cal równą 4, 6, 8, 10 i 14 (brzeszczoty do maszyn Kasto® są również dostępne z podziałkami 2 i 3 zęby na cal). Przy cięciu mechanicznym, szczególnie ważne jest wybranie właściwej liczby zębów na cal. Użyteczną regułą stanowi zasada, aby przynajmniej trzy zęby zawsze stykały się z materiałem.

Wybór uzębienia zależy od właściwości i wymiarów ciętego materiału. Cienki materiał wymaga większej liczby zębów na cal, aby nie dopuścić do ich zaczepiania i wyłamywania. Miękkie materiały, takie jak aluminium wymagają dużej przestrzeni między zębami, to znaczy dużej podziałki, aby zapobiec zatykaniu zębów wiórami.



TABLICA KONWERSJI PODZIAŁKI UZĘBIENIA

Zęby na cal	2	3	4	5	6	8	10	14
Zęby na cm	0,8	1,2	1,5	2	2,5	3	4	6

WYBIERZ LICZBĘ ZĘBÓW ODPOWIEDNIA DLA OBRABIANEGO MATERIAŁU

LICZBA ZĘBÓW NA CAL W ZALEŻNOŚCI OD ZASTOSOWANIA CALE I CM

Grubość ścianki, mm**	3802 High Speed 3809 Sandflex®								Prędkość cięcia*
	10 mm	10-40 mm	40-80 mm	> 80 mm					m/min
Łatwo obrabialna, miękka stal	14	4	10-6	4-2,5	6-4	2,5-1,5	4-2	1,5-0,8	25-35
Stal łatwo obrabialna	14	4	10-6	4-2,5	6-4	2,5-1,5	4-2	1,5-0,8	25-35
Stal narzędziowa									
niestopowa	14	4	10-6	4-2,5	6-4	2,5-1,5	4-3	1,5-1,2	20-30
stopowa	14	4	10-6	4-2,5	6-4	2,5-1,5	4-3	1,5-1,2	20-30
Stal stopowa	14	4	10-6	4-2,5	6-4	2,5-1,5	4-3	1,5-1,2	20-30
Stal szybko tnąca	14	4	10-6	4-2,5	6-4	2,5-1,5	4-3	1,5-1,2	15-25
Stal nierdzewna	14	4	10-6	4-2,5	6-4	2,5-1,5	4-3	1,5-1,2	10-25
Stopy specjalne									
i	14	4	10-6	4-2,5	6-4	2,5-1,5	4-3	1,5-1,2	10-20
Żeliwo	14	4	10-6	4-2,5	6-4	2,5-1,5	4-3	1,5-1,2	30-40
Miedź i brąz	14	4	10-6	4-2,5	6-4	2,5-1,5	4-3	1,5-1,2	40-60
Aluminium	14-10	4-6	10-6	4-2,5	6-4	2,5-1,5	4-3	1,5-1,2	40-60

* Średnia prędkość cięcia w m/min = ilość uderzeń/min x 2 x skok w metrach.

** Dla rur: grubość ścianki x 2.

BRZESZCZOTY DO WYRZYNAREK

ŚWIATOWEJ KLASY BRZESZCZOTY DO WYRZYNAREK DLA ZAWODOWCÓW

Doskonałe materiały

Brzeszczoty do wyrzynarek są produkowane ze stali węglowej, stali szybko tnącej lub mogą mieć konstrukcję bimetaliczną. Brzeszczoty bimetaliczne łączą w sobie twardość stali szybko tnącej z elastycznością stali sprężynowej. Połączenie to daje brzeszczot, który dłużej zachowuje ostrość i wytrzymuje olbrzymie naprężenia.



Progresywne uzębienie

Progresywne uzębienie jest optymalne przy cięciu cienkich materiałów. Zęby są coraz grubsze w miarę oddalania się od chwytu, pozwalając na cięcie grubszego materiału. Wykonanie to zapewnia doskonałą pracę w większości zastosowań.



Barwa pomarańczowa z czarnym tekstem oznacza brzeszczot bimetaliczny/stal szybko tnąca do cięcia stali i innych metali



Barwa czarna z pomarańczowym tekstem oznacza brzeszczot bimetaliczny/stal węglowa do drewna



Barwa pomarańczowa z szarym tekstem oznacza brzeszczot bimetaliczny do cięcia drewna i metali



Barwa jasno szara z czarnym tekstem oznacza brzeszczot węglkowy do cięcia materiałów trudno obrabialnych

Bahco posiada w asortymencie brzeszczoty do wyrzynarek wszystkich marek z uchwytem typu T. Kolorowe oznaczenie ułatwia szybkie znalezienie właściwej grupy.









PIŁY TAŚMOWE

3857 Easy-Cut



TAŚMY OGÓLNE ZASTOSOWANIA

- Easy-cut to uniwersalna piła taśmowa nowej generacji. Cięcie tą piłą jest bardzo łatwe
- Do cięcia metali żelaznych i nieżelaznych, elementów pełnych, rur i profili, pojedynczych oraz w pakietach
- Nowy, unikalny i innowacyjny kształt zębów, pozwala pracować w bardzo szerokim zakresie wielkości i rodzajów ciętych materiałów
- Ta sama taśma będzie cięła różne materiały o różnych kształtach
- W zależności od wielkości ciętych gabarytów wystarczy tylko dobrać podziałkę piły: L (dużą), M (średnią) lub S (małą)

	 731151		 mm	 mm	 T/P	
3857-13-0.6-EZ-S	8264765	1	13	0.6	S	EZ
3857-13-0.6-EZ-M	8264772	1	13	0.6	M	EZ
3857-13-0.6-EZ-L	8264789	1	13	0.6	L	EZ
3857-20-0.9-EZ-S	8264796	1	20	0.9	S	EZ
3857-20-0.9-EZ-M	8264802	1	20	0.9	M	EZ
3857-20-0.9-EZ-L	8264819	1	20	0.9	L	EZ
3857-27-0.9-EZ-S	8264826	1	27	0.9	S	EZ
3857-27-0.9-EZ-M	8264833	1	27	0.9	M	EZ
3857-27-0.9-EZ-L	8264840	1	27	0.9	L	EZ
3857-34-1.1-EZ-S	8264857	1	34	1.1	S	EZ
3857-34-1.1-EZ-M	8264864	1	34	1.1	M	EZ
3857-34-1.1-EZ-L	8264871	1	34	1.1	L	EZ









3851 Contour

TAŚMY OGÓLNE ZASTOSOWANIA



- Do cięcia różnych materiałów - od aluminium po stale nierdzewne
- Piła do wydajnego cięcia małych elementów, a także do cięcia konturowego
- Specjalny kształt zębów zapewniający maksymalną wydajność
- Końcówki zębów ze stali M42 odporne na wysoką temperaturę i zużycie
- Szeroka gama różnych podziałek w zależności od charakterystyki cietego materiału

	 731151		 mm	 mm	 T/P	
3851-6-0.6-H-6	8282707	1	6	0.6	6	Hook
3851-6-0.6-10/14	8180652	1	6	0.6	10/14	Combo
3851-6-0.9-H-6	8282714	1	6	0.9	6	Hook
3851-6-0.9-10/14	8180768	1	6	0.9	10/14	Combo
3851-10-0.6-H-4	8282776	1	10	0.6	4	Hook
3851-10-0.6-H-6	8282806	1	10	0.6	6	Hook
3851-10-0.6-10/14	8182717	1	10	0.6	10/14	Combo
3851-10-0.9-H-4	8282851	1	10	0.9	4	Hook
3851-10-0.9-H-6	8282868	1	10	0.9	6	Hook
3851-10-0.9-10/14	8182823	1	10	0.9	10/14	Combo
3851-13-0.5-10/14	8282813	1	13	0.5	10/14	Combo
3851-13-0.5-14/18	8282790	1	13	0.5	14/18	Combo
3851-13-0.5-R-24	8282820	1	13	0.5	24	Regular
3851-13-0.6-5/8	8183233	1	13	0.6	5/8	PR
3851-13-0.6-6/10	8183240	1	13	0.6	6/10	Combo
3851-13-0.6-8/12	8185572	1	13	0.6	8/12	Combo
3851-13-0.6-10/14	8183271	1	13	0.6	10/14	Combo
3851-13-0.6-H-4	8282745	1	13	0.6	4	Hook
3851-13-0.6-H-6	8282738	1	13	0.6	6	Hook
3851-13-0.9-6/10	8183585	1	13	0.9	6/10	Combo
3851-13-0.9-10/14	8183868	1	13	0.9	10/14	Combo
3851-13-0.9-H-3	8282936	1	13	0.9	3	Hook
3851-13-0.9-H-4	8282943	1	13	0.9	4	Hook
3851-20-0.9-4/6	8183905	1	20	0.9	4/6	PR
3851-20-0.9-5/8	8183929	1	20	0.9	5/8	PR
3851-20-0.9-6/10	8183936	1	20	0.9	6/10	Combo
3851-20-0.9-8/12	8282578	1	20	0.9	8/12	Combo
3851-20-0.9-10/14	8282585	1	20	0.9	10/14	Combo
3851-27-0.9-P-3	8157135	1	27	0.9	3	PS
3851-27-0.9-P-4	8157661	1	27	0.9	4	PS
3851-27-0.9-2/3	8126377	1	27	0.9	2/3	PR
3851-27-0.9-3/4	8126384	1	27	0.9	3/4	PR
3851-27-0.9-4/6	8126391	1	27	0.9	4/6	PR
3851-27-0.9-5/8	8126407	1	27	0.9	5/8	PR
3851-27-0.9-6/10	8126414	1	27	0.9	6/10	Combo
3851-27-0.9-8/12	8160692	1	27	0.9	8/12	Combo
3851-27-0.9-10/14	8165475	1	27	0.9	10/14	Combo









3851 Sandflex® Cobra™



SANDFLEX® PIŁA BIMETALICZNA DO CIĘCIA PRODUKCYJNEGO







- Zaprojektowana do wydajnego cięcia różnego rodzaju materiałów
- Silna konstrukcja zęba zapewnia maksymalną wydajność cięcia
- Kształt zębów jest różny w zależności od zastosowania i przeznaczenia danej taśmy

	 731151		 mm	 mm	 T/''	
3851-34-1.1-P-2	8157715	1	34	1.1	2	PS
3851-34-1.1-P-3	8157753	1	34	1.1	3	PS
3851-34-1.1-2/3	8126476	1	34	1.1	2/3	PR
3851-34-1.1-3/4	8126483	1	34	1.1	3/4	PR
3851-34-1.1-4/6	8126490	1	34	1.1	4/6	PR
3851-34-1.1-5/8	8126506	1	34	1.1	5/8	PR
3851-34-1.1-6/10	8165505	1	34	1.1	6/10	Combo
3851-41-1.3-P-2	8157876	1	41	1.3	2	PS
3851-41-1.3-1.4/2	8211837	1	41	1.3	1.4/2	PR
3851-41-1.3-2/3	8126568	1	41	1.3	2/3	PR
3851-41-1.3-3/4	8126575	1	41	1.3	3/4	PR
3851-41-1.3-4/6	8126582	1	41	1.3	4/6	PR
3851-41-1.3-5/8	8262488	1	41	1.3	5/8	PR
3851-54-1.3-2/3	8163716	1	54	1.3	2/3	PR
3851-54-1.3-3/4	8163723	1	54	1.3	3/4	PR
3851-54-1.3-4/6	8168025	1	54	1.3	4/6	PR
3851-54-1.6-1/1.4	8188542	1	54	1.6	1/1.4	PR
3851-54-1.6-1.4/2	8211431	1	54	1.6	1.4/2	PR
3851-54-1.6-2/3	8126636	1	54	1.6	2/3	PR
3851-54-1.6-3/4	8126643	1	54	1.6	3/4	PR
3851-67-1.6-.7/1	8200909	1	67	1.6	0.7/1	PR
3851-67-1.6-1/1.4	8178840	1	67	1.6	1/1.4	PR
3851-80-1.6-.7/1	8255367	1	80	1.6	.7/1	PR
3851-80-1.6-1/1.4	8197377	1	80	1.6	1/1.4	PR

**3851-Sandflex® Cobra™
PSG**

**SANDFLEX® PIŁA BIMETALICZNA DO CIĘCIA
PRODUKCYJNEGO**







- Piła do cięcia produkcyjnego średnich i dużych elementów wykonanych z różnych materiałów, szczególnie stali wysokostopowych i nierdzewnych
- Zęby szlifowane (wysoko precyzyjny kształt zębów)
- M42 w części zębnej, odporność na wysoką temperaturę i zużycie
- Nowy kształt zęba dający lepszą penetrację materiału
- Sposób rozwiedzenia zębów przekłada się na gładszą powierzchnię po cięciu
- Zmieniona powierzchnia przyłożenia zęba zwiększa trwałość piły

	 731151		 mm	 mm	 T/P"	
3851-27-0.9-PSG-2/3	8234379	1	27	0.9	2/3	PSG
3851-27-0.9-PSG-3/4	8234386	1	27	0.9	3/4	PSG
3851-27-0.9-PSG-4/6	8236618	1	27	0.9	4/6	PSG
3851-34-1.1-PSG-2/3	8227173	1	34	1.1	2/3	PSG
3851-34-1.1-PSG-3/4	8227180	1	34	1.1	3/4	PSG
3851-34-1.1-PSG-4/6	8232368	1	34	1.1	4/6	PSG
3851-41-1.3-PSG-1.4/2	8236625	1	41	1.3	1.4/2	PSG
3851-41-1.3-PSG-2/3	8227197	1	41	1.3	2/3	PSG
3851-41-1.3-PSG-3/4	8227203	1	41	1.3	3/4	PSG
3851-41-1.3-PSG-4/6	8234577	1	54	1.3	4/6	PSG
3851-54-1.6-PSG-1.4/2	8236632	1	54	1.6	1.4/2	PSG
3851-54-1.6-PSG-2/3	8227210	1	54	1.6	2/3	PSG
3851-54-1.6-PSG-3/4	8227227	1	54	1.6	3/4	PSG

**3854-Sandflex® King
Cobra™ PHG**

SANDFLEX® PIŁA BIMETALICZNA UNIWERSALNA

- PHG ma kształt zębów zaprojektowany do wydajnego cięcia trudnoobrabialnych materiałów Twardsze zęby dla zwiększonej żywotności
- Dokładne ustawienie zębów w celu uzyskania gładziej powierzchni
- Umieszczenie uzębienia daje precyzyjną i stałą wysokość zęba
- PHG charakteryzuje się wysoką precyzją frezowania i stałym kątem nachylenia zębów do trudnoobrabialnych materiałów 17 stopniowy kąt nachylenia z opatentowanym zmiennym ustawieniem
- Wielowiórowy odpad

	 731151		 mm	 mm	 T/P"	
3854-27-0.9-PHG-3/4	8243036	1	27	0.9	3/4	PHG
3854-27-0.9-PHG-4/6	8222673	1	27	0.9	4/6	PHG
3854-34-1.1-PHG-2/3	8243043	1	34	1.1	2/3	PHG
3854-34-1.1-PHG-3/4	8243050	1	34	1.1	3/4	PHG
3854-34-1.1-PHG-4/6	8222598	1	34	1.1	4/6	PHG
3854-41-1.3-PHG-1.4/2	8243067	1	41	1.3	1.4/2	PHG
3854-41-1.3-PHG-2/3	8243074	1	41	1.3	2/3	PHG
3854-41-1.3-PHG-3/4	8243081	1	41	1.3	3/4	PHG
3854-54-1.6-PHG-.7/1	8243654	1	54	1.6	.7/1	PHG
3854-54-1.6-PHG-1.4/2	8243098	1	54	1.6	1.4/2	PHG
3854-54-1.6-PHG-2/3	8243104	1	54	1.6	2/3	PHG
3854-67-1.6-PHG-.7/1	8243678	1	67	1.6	.7/1	PHG
3854-67-1.6-PHG-1/1.4	8249045	1	67	1.6	1/1.4	PHG
3854-67-1.6-PHG-1.4/2	8249052	1	67	1.6	1.4/2	PHG



3854-Sandflex® King Cobra™ PQ



SANDFLEX® PIŁA BIMETALICZNA UNIWERSALNA

- PQ jest precyzyjnie frezowaną piłą taśmową o dużym rozwiedzeniu zębów do cięcia trudnoobrabialnych stali
- Bardzo agresywny ząb z 17° dodatnim kątem natarcia z kilkustopniowym rozwiedzeniem zębów
- Piła zapewnia dobrą penetrację materiału przy cięciu trudno obrabialnych materiałów
- Piła PQ odporna na zmęczenie materiału podłoża, zęby ze stali M42 oferują najwyższą wydajność i długą żywotność w cięciu trudnoobrabialnych materiałów

	 731151		 mm	 mm	 T _{17°}	
3854-27-0.9-PQ-3/4	0137480	1	27	0.9	3/4	PQ
3854-34-1.1-PQ-2/3	8287276	1	34	1.1	2/3	PQ
3854-34-1.1-PQ-3/4	0135813	1	34	1.1	3/4	PQ
3854-41-1.3-PQ-1.4/2	0129355	1	41	1.3	1.4/2	PQ
3854-41-1.3-PQ-2/3	8280604	1	41	1.3	2/3	PQ
3854-41-1.3-PQ-3/4	8282950	1	41	1.3	3/4	PQ
3854-54-1.6-PQ-.9/1.2	0133857	1	54	1.6	.9/1.2	PQ
3854-54-1.6-PQ-1.4/2	0127092	1	54	1.6	1.4/2	PQ
3854-54-1.6-PQ-2/3	8265137	1	54	1.6	2/3	PQ
3854-54-1.6-PQ-3/4	8282929	1	54	1.6	3/4	PQ
3854-67-1.6-PQ-.9/1.2	0133888	1	67	1.6	.9/1.2	PQ
3854-67-1.6-PQ-1.4/2	0133901	1	67	1.6	1.4/2	PQ
3854-67-1.6-PQ-2/3	8290160	1	67	1.6	2/3	PQ
3854-80-1.6-PQ-.9/1.2	0133895	1	80	1.6	.9/1.2	PQ

3868 Carbide Triple Set® TSX



PIŁA WĘGLIKOWA DO CIĘCIA W WARUNKACH PRODUKCYJNYCH

- Piła węglkowa przeznaczona do cięcia produkcyjnego średnich i dużych elementów wykonanych z trudnoobrabialnych materiałów
- Zęby w układzie Triple Set zapewniają dobre odprowadzanie wiórów, co zmniejsza ryzyko uszkodzenia zębów
- Węglík w części tnącej gwarantuje wysoką trwałość i produktywność narzędzia
- Sekwencja wzmocnionych zębów poprawia powierzchnię cięcia i wydłuża trwałość piły
- Standardowe wymiary pozwalają stosować taśmy w tradycyjnych przecinarkach, bez ich modyfikacji

	 731151		 mm	 mm	 T _{17°}	
3868-34-1.1-TSX-2	8203016	1	34	1.1	2	TSX
3868-34-1.1-TSX-2/3	8255343	1	34	1.1	2/3	TSX
3868-34-1.1-TSX-3/4	8232375	1	34	1.1	3/4	TSX
3868-41-1.3-TSX-1.4/2	8214210	1	41	1.3	1.4/2	TSX
3868-41-1.3-TSX-1.6	8203092	1	41	1.3	1.6	TSX
3868-41-1.3-TSX-2	8203085	1	41	1.3	2	TSX
3868-41-1.3-TSX-2/3	8232382	1	41	1.3	2/3	TSX
3868-41-1.3-TSX-3/4	8232399	1	41	1.3	3/4	TSX
3868-54-1.3-TSX-1.4/2	8214876	1	54	1.3	1.4/2	TSX
3868-54-1.6-TSX-1/1.25	8213114	1	54	1.6	1/1.25	TSX
3868-54-1.6-TSX-1.4/2	8214869	1	54	1.6	1.4/2	TSX
3868-54-1.6-TSX-1.6	8203108	1	54	1.6	1.6	TSX
3868-54-1.6-TSX-2	8207359	1	54	1.6	2	TSX
3868-54-1.6-TSX-2/3	8232405	1	54	1.6	2/3	TSX
3868-54-1.6-TSX-3/4	8270360	1	54	1.6	3/4	TSX
3868-67-1.6-TSX-.7/1	8212865	1	67	1.6	.7/1	TSX
3868-67-1.6-TSX-1/1.25	8213084	1	67	1.6	1/1.25	TSX
3868-67-1.6-TSX-1.4/2	8265496	1	67	1.6	1.4/2	TSX
3868-80-1.6-TSX-.7/1	8212872	1	80	1.6	.7/1	TSX





3868 Carbide Triple Set® TSS



PIŁA WĘGLIKOWA DO CIĘCIA W WARUNKACH PRODUKCYJNYCH

- Do cięcia produkcyjnego małych i dużych materiałów trudno obrabialnych
- Potrójne rozwidzenie zębów eliminuje efekt ich wyłamania
- Węglkowe końcówki zębów szczególnie odporne na ścieranie o zwiększonej trwałości
- Odpowiednia geometria i ustawienie zębów zapewnia wydajne odprowadzanie wiórów i zwiększa żywotność taśmy
- Szerokość i grubość taśmy odpowiednie do większości nie modyfikowanych przecinarek
- Do wydajnego cięcia trudnych w obróbce i wibrujących materiałów
- Taśma posiada zęby dotarte na etapie produkcji i pozwala na uzyskanie wysokich parametrów cięcia od razu po założeniu taśmy na maszynie
- Odpowiednia do przecinania stali nierdzewnych
- Wyjątkowo cicha







	 731151		 mm	 mm	 T/P"	
3868-41-1.3-TSS-1.4/2	8243142	1	41	1.3	1.4/2	TSS
3868-41-1.3-TSS-2/3	8270643	1	41	1.3	2/3	TSS
3868-54-1.6-TSS-1/1.25	8243173	1	54	1.6	1/1.25	TSS
3868-54-1.6-TSS-1.4/2	8243166	1	54	1.6	1.4/2	TSS

3881 Carbide Multi Set THQ



PIŁA WĘGLIKOWA DO CIĘCIA W WARUNKACH PRODUKCYJNYCH

- Nowy piła węglkowa z wielosekwencyjnym zębem przeznaczona do cięcia małych i średnich detali w trudnych do cięcia materiałach zwłaszcza w których występuje problem zakleszczania się w trakcie cięcia
- THS jest przede wszystkim do stali nierdzewnej, a THQ głównie do tytanu i stopów niklu
- Wielosekwencyjne zęby z 6 różnymi kształtami zębów i 2 stopniowym rozwidzeniem
- Zmienna wysokość zęba
- Szeroka gama pił w standardzie

	 731151		 mm	 mm	 T/P"	
3881-34-1.1-THQ-2/3	8265793	1	34	1.1	2/3	THQ
3881-41-1.3-THQ-1.4/2	0129447	1	41	1.3	1.4/2	THQ
3881-41-1.3-THQ-2/3	0129454	1	41	1.3	2/3	THQ
3881-54-1.6-THQ-1.4/2	0128860	1	54	1.6	1.4/2	THQ
3881-54-1.6-THQ-2/3	0138739	1	54	1.6	2/3	THQ
3881-67-1.6-THQ-1.4/2	0120369	1	67	1.6	1.4/2	THQ
3881-80-1.6-THQ-1/1.25	0133918	1	80	1.6	1/1.25	THQ



3881 Carbide Multi Set THS

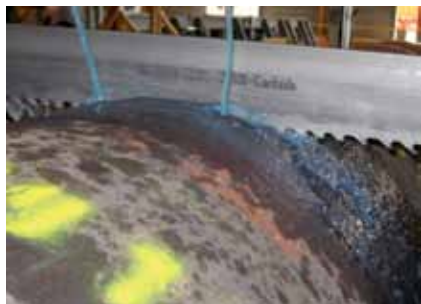

PIŁA WĘGLIKOWA DO CIĘCIA W WARUNKACH PRODUKCYJNYCH

- Nowa piła węglkowa THS zaprojektowana do małych i średnich materiałów trudno obrabialnych
- THS głównie do stali nierdzewnych
- Uzębienie typu wysoko-niski
- Taśma z zębami dotartymi na etapie produkcji

	 731151		 mm	 mm	 T/mm	
3881-41-1.3-THS-1.4/2	8273712	1	41	1.3	1.4/2	THS
3881-54-1.6-THS-1/1.25	8269050	1	54	1.6	1/1.25	THS
3881-67-1.6-THS-1/1.25	8269043	1	67	1.6	1/1.25	THS
3881-67-1.6-THS-1.4/2	0138791	1	67	1.6	1.4/2	THS
3881-80-1.6-THS-.7/1	8279202	1	80	1.6	.7/1	THS

3860 Unset Carbide TMC



PIŁA WĘGLIKOWA DO CIĘCIA W WARUNKACH PRODUKCYJNYCH

- Zaprojektowana do wydajnego cięcia materiałów trudnoobrabialnych:
- Inkonelu
- Różnych gatunków tytanu, w tym płyt tytanowych
- Dużych kawałków stali nierdzewnej i aluminium

	 731151		 mm	 mm	 T/mm	
3860-41-1.3-TMC-1.4/2	0129379	1	41	1.3	1.4/2	TMC
3860-54-1.6-TMC-1/1.25	0154340	1	54	1.6	1/1.25	TMC
3860-54-1.6-TMC-1.4/2-W	0139613	1	54	1.6	1.4/2	TMC-W
3860-54-1.6-TMC-1.4/2	0137978	1	54	1.6	1.4/2	TMC
3860-54-1.6-TMC-2/3	0189366	1	54	1.6	2/3	TMC
3860-67-1.6-TMC-1/1.25	0154364	1	67	1.6	1/1.25	TMC
3860-67-1.6-TMC-1.4/2	0137985	1	67	1.6	1.4/2	TMC
3860-67-1.6-TMC-1.4/2-W	0139620	1	67	1.6	1.4/2	TMC-W
3860-67-1.6-TMC-2/3	0189359	1	67	1.6	2/3	TMC
3860-80-1.6-TMC-.7/1	0154371	1	80	1.6	0.7/1	TMC
3860-80-1.6-TMC-1/1.25	0182336	1	80	1.6	1/1.25	TMC
3860-80-1.6-TMC-1.4/2	0182992	1	80	1.6	1.4/2	TMC









3853 Sandflex® Top Fabricator



PIŁY DO CIĘCIA PROFILII, RUREK I KSZTAŁTOWNIKÓW

- Piła do cięcia rur i profili w pakietach
- Specjalny sposób rozwiedzenia zębów zapobiega zakleszczaniu piły w pakiecie
- Szybkie cięcie przy relatywnie niskim posuwie, brak wibracji piły
- Specjalny kształt zębów o podwyższonej wytrzymałości
- Wysoka trwałość stali Matrix (M42 HSS) zapewnia dużą odporność na uderzenia
- Daje szybkie, proste cięcie przy niskich wartościach posuwu
- Szczególnie nadaje się do cięcia pod kątem
- Podziałka 5/8 do cienkościennych elementów pojedynczych i w pakietach





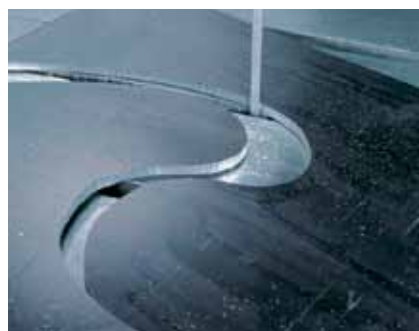

	 731151		 mm	 mm	 T _{1/2}	
3853-27-0.9-3/4	8285395	1	27	0.9	3/4	PF
3853-27-0.9-4/6	8183998	1	27	0.9	4/6	PF
3853-27-0.9-5/8	8202118	1	27	0.9	5/8	PF
3853-34-1.1-2/3	8282875	1	34	1.1	2/3	PF
3853-34-1.1-3/4	8184094	1	34	1.1	3/4	PF
3853-34-1.1-4/6	8184087	1	34	1.1	4/6	PF
3853-34-1.1-5/8	8202149	1	34	1.1	5/8	PF
3853-41-1.3-2/3	8282882	1	41	1.3	2/3	PF
3853-41-1.3-3/4	8185770	1	41	1.3	3/4	PF
3853-41-1.3-4/6	8184100	1	41	1.3	4/6	PF
3853-41-1.3-5/8	8202286	1	41	1.3	5/8	PF
3853-54-1.6-2/3	8282899	1	54	1.6	2/3	PF
3853-54-1.6-3/4	8216757	1	54	1.6	3/4	PF
3853-54-1.6-4/6	8222055	1	54	1.6	4/6	PF
3853-67-1.6-2/3	8282905	1	67	1.6	2/3	PF
3853-67-1.6-3/4	8282912	1	67	1.6	3/4	PF

3851 Sandflex® Cobra™ Foundry



PIŁY DO CIĘCIA ODLEWÓW

- Do cięcia miękkich stopów nieżelaznych w szczególności do aluminium
- Piła odznacza się wysoką żywotnością
- Specjalny kształt zęba maksymalizuje wydajność cięcia
- Idealna do cięcia odlewów

	 731151		 mm	 mm	 T _{1/2}	
3851-13-0.6-HA-4	8282752	1	13	0.6	4	HA
3851-13-0.6-HA-6	8282561	1	13	0.6	6	HA
3851-13-0.9-HA-4	8281052	1	13	0.9	4	HA
3851-20-0.9-HA-3	8282646	1	20	0.9	3	HA
3851-27-0.9-HA-2	8282677	1	27	0.9	2	HA
3851-27-0.9-HA-3	8282684	1	27	0.9	3	HA



PIŁY TAŚMOWE

3869 Carbide Triple Set®



PIŁY DO CIĘCIA ODLEWÓW

- Piła węglkowa do cięcia odlewów z metali nieżelaznych oraz odlewów z dodatkiem składników przyspieszających zużycie piły, np.: krzem, grafit
- Uzębienie Triple Set, wierzchołki zębów z węgla
- Szybkie cięcie
- Łatwe podawanie materiału
- Możliwość cięcia prostoliniowego i konturowego
- Piła zaprojektowana specjalnie do cięcia odlewów
- Do cięcia trudnych materiałów na mniejszych przecinarkach

	 731151		 mm	 mm	 TPI	
3869-13-0.9-TS-3	8200589	1	13	0.9	3	TS
3869-20-0.9-TS-3	8177300	1	20	0.9	3	TS
3869-20-0.9-TS-4	8197742	1	20	0.9	4	TS
3869-27-0.9-TS-3	8177348	1	27	0.9	3	TS
3869-27-0.9-TS-4	8182595	1	27	0.9	4	TS
3869-29-1,1-TS-2	8207366	1	29	1.1	2	TS
3869-34-1.1-TS-3	8177355	1	34	1.1	3	TS



AKCESORIA DO PIŁ TAŚMOWYCH

3870



SZCZOTKI

- Szczotka do pił używana do oczyszczania przestrzeni między zębami pił taśmowych
- Zrobiona z mocnego nylonu nie niszczącego piłę
- Poszczególne kody informują o zewnętrznej średnicy szczotek w mm

	 731151		 g
3870-BRUSH-60-6	8279523	4	50
3870-BRUSH-80-6	8269906	4	50
3870-BRUSH-80-8	8269890	4	50
3870-BRUSH-80-10	8278311	4	50
3870-BRUSH-100-10	8269876	4	130
3870-BRUSH-100-12	8269883	4	130



3870

TACHOMETR



- Tachometr do pomiaru prędkości piły taśmowej z wyświetlaczem ledowym
- Pomiar w metrach na minutę (m/min) lub stopach na minutę (ft/min)



3870-TACHO METER



731151

8145620



1



400

3870

TENSOMETR



- Właściwe napięcie piły zapewnia prostoliniowe cięcie oraz jej zwiększoną żywotność a tym samym prowadzi do obniżenia kosztu jednostkowego cięcia. Tensometr Bahco pozwala na szybki i dokładny pomiar siły naciągu taśm tnących
- Konstrukcja ułatwia szybki i łatwy pomiar naciągu piły taśmowej



3870-TENSION METER



731151

8145637



1



680

3870

REFRAKTOMETR



- Odpowiednie stężenie chłodziwa jest równie ważne jak prawidłowa prędkość przesuwu taśmy lub posuw
- Kroplę substancji chłodzącej należy umiejscowić na szkiełku i ocenić za pomocą skali
- Wynik odczytu należy porównać z parametrami i specyfikacją chłodziwa



3870-REFRACTOMETER



731151

8192129



1



260

3870

“KALKULATOR” PIŁ TAŚMOWYCH BANDCALC™



- BandCalc™ jest interaktywnym oprogramowaniem nagrany na płycie CD
- Pomaga na dobór właściwej piły taśmowej w zależności od: ciętego materiału, przecinarki, grubości i ilości ciętego detalu etc.



3870-BANDCALC



731151

8238926



1



45





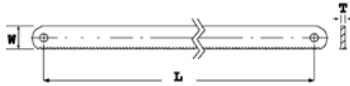

3809 KA

BRZESZCZOT BIMETALICZNY DO MASZYN TYPU KASTO



- Brzeszczot przeznaczony do maszyn typu **KASTO** (niecentryczne otwory)
- Odpowiedni do cięcia prawie wszystkich rodzajów materiałów
- Brzeszczot maszynowy Sandflex® jest praktycznie niełamiwy
- Bimetaliczna konstrukcja sprawia, że jest elastyczny, a przy tym zachowuje doskonale walory użytkowe
- Odporność na wyginanie sprawia również, że brzeszczot jest niezastąpiony przy cięciu na maszynach w gorszym stanie technicznym lub przez niewprawnego operatora





	 731151		 T T/2	L x W x T mm	 g
3809-400-32-2.00-6-KA	8158248	10	6	400x32x2.00	184
3809-450-38-2.00-4-KA	8114121	10	4	450x38x2.00	249
3809-450-38-2.00-6-KA	8114145	10	6	450x38x2.00	249
3809-450-38-2.00-10-KA	8114107	10	10	450x38x2.00	249
3809-500-45-2.25-6-KA	8114305	10	6	500x45x2.25	398
3809-500-50-2.50-4-KA	8114329	10	4	500x50x2.50	513
3809-500-50-2.50-6-KA	8114343	10	6	500x50x2.50	513
3809-550-50-2.50-4-KA	8114442	10	4	550x50x2.50	553
3809-550-50-2.50-6-KA	8114466	10	6	550x50x2.50	553
3809-575-50-2.50-3-KA	8114503	10	3	575x50x2.50	568
3809-575-50-2.50-4-KA	8114527	10	4	575x50x2.50	568
3809-575-50-2.50-6-KA	8114541	10	6	575x50x2.50	568
3809-575-50-2.50-10-KA	8114497	10	10	575x50x2.50	568
3809-600-50-2.50-4-KA	8114589	10	4	600x50x2.50	588
3809-600-50-2.50-6-KA	8114626	10	6	600x50x2.50	588
3809-650-50-2.50-3-KA	8114640	5	3	650x50x2.50	634
3809-650-50-2.50-4-KA	8114664	5	4	650x50x2.50	634
3809-650-50-2.50-6-KA	8114688	5	6	650x50x2.50	634
3809-700-50-2.50-3-KA	8114695	5	3	700x50x2.50	679
3809-700-50-2.50-4-KA	8114718	5	4	700x50x2.50	679
3809-700-50-2.50-6-KA	8114732	5	6	700x50x2.50	679

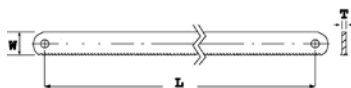

3802 KA

BRZESZCZOT ZE STALI SZYBKOTNĄCEJ DO MASZYN
TYPU KASTO

- Brzeszczot przeznaczony do maszyn typu **KASTO** (niecentryczne otwory)
- Przeznaczony do cięcia praktycznie wszystkich materiałów
- Brzeszczoty maszynowe ze stali szybkotnącej (HSS)
- Brzeszczot musi być używany na nowoczesnej maszynie, umożliwiającej wysoki stopień kontroli procesu cięcia

	 731151			L x W x T mm	 g
3802-450-38-2.00-4-KA	8111847	10	4	450x38x2.00	249
3802-450-38-2.00-6-KA	8111861	10	6	450x38x2.00	249
3802-450-38-2.00-8-KA	8111885	10	8	450x38x2.00	249
3802-450-38-2.00-10-KA	8111823	10	10	450x38x2.00	249
3802-500-50-2.50-4-KA	8112035	10	4	500x50x2.50	513
3802-500-50-2.50-6-KA	8112059	10	6	500x50x2.50	513
3802-550-50-2.50-4-KA	8112219	10	4	550x50x2.50	553
3802-550-50-2.50-8-KA	8113315	10	8	550x50x2.50	553
3802-575-50-2.50-3-KA	8112301	10	3	575x50x2.50	568
3802-575-50-2.50-4-KA	8112325	10	4	575x50x2.50	568
3802-575-50-2.50-6-KA	8112349	10	6	575x50x2.50	568
3802-650-50-2.50-4-KA	8112523	5	4	650x50x2.50	634
3802-650-50-2.50-6-KA	8112554	5	6	650x50x2.50	634
3802-700-50-2.50-2-KA	8112578	5	2	700x50x2.50	679
3802-700-50-2.50-4-KA	8112615	5	4	700x50x2.50	679
3802-700-50-2.50-6-KA	8112639	5	6	700x50x2.50	679



3830-C

WIERTŁA OTWOROWE BIMETALICZNE SANDFLEX®



- Piły otworowe bimetaliczne Sandflex® pracują bardzo dobrze w większości materiałów takich jak: drewno, stале, metale żelazne i nieżelazne
- Pasują do wszystkich elektronarzędzi przenośnych i stacjonarnych
- Otwory na powierzchniach bocznych ułatwiają usuwanie rdzenia po wierceniu
- Maksymalna głębokość wiercenia 38 mm (1 1/2")
- Podziałka zmienna 4/6 zębów/cal
- Wszystkie wiertła otworowe -C pakowane z zawieszką informacyjną i instrukcją, która jest jednocześnie zabezpieczeniem zębów. Przystosowana do sprzedaży samoobsługowej
- Średnica w mm oznacza wymiar nominalny otworu z tolerancją +1,5 mm/-0,0 mm
- Duże średnice
 - Wiertło 168 mm oraz 210 mm: podziałka stała 6 zębów/cal (R6), maksymalna głębokość wiercenia 38 mm
 - Wiertło 177 mm podziałka zmienna 4/6 zębów/cal, maksymalna głębokość wiercenia 50 mm
- Duże wiertła otworowe mają zęby z kątem natarcia równym 0 stopni (mniej agresywne)

	 731151		 mm	 g
3830-14-C	8228347	1	14	22
3830-16-C	8225353	1	16	22
3830-17-C	8228354	1	17	22
3830-19-C	8225360	1	19	30
3830-20-C	8225377	1	20	35
3830-21-C	8228361	1	21	45
3830-22-C	8225384	1	22	55
3830-24-C	8228378	1	24	60
3830-25-C	8225391	1	25	60
3830-27-C	8225407	1	27	60
3830-29-C	8225414	1	29	70
3830-30-C	8225421	1	30	75
3830-32-C	8225438	1	32	75
3830-33-C	8228385	1	33	75
3830-35-C	8225445	1	35	75
3830-37-C	8228392	1	37	75
3830-38-C	8225452	1	38	80
3830-40-C	8228408	1	40	90
3830-41-C	8225469	1	41	95
3830-43-C	8228415	1	43	105
3830-44-C	8225476	1	44	110
3830-46-C	8228422	1	46	115
3830-48-C	8225483	1	48	115
3830-50-C	8260873	1	50	120
3830-51-C	8225490	1	51	120
3830-52-C	8228439	1	52	120
3830-54-C	8225506	1	54	160
3830-55-C	8270919	1	55	160
3830-56-C	8228446	1	56	160
3830-57-C	8225513	1	57	170
3830-59-C	8228453	1	59	170
3830-60-C	8225520	1	60	180
3830-64-C	8225537	1	64	190
3830-65-C	8228460	1	65	190
3830-67-C	8225544	1	67	230
3830-68-C	8228477	1	68	230
3830-70-C	8225551	1	70	250
3830-73-C	8228484	1	73	250
3830-76-C	8225568	1	76	250
3830-79-C	8228491	1	79	250
3830-83-C	8225575	1	83	310
3830-86-C	8228507	1	86	310
3830-89-C	8225582	1	89	350
3830-92-C	8225599	1	92	380
3830-95-C	8225605	1	95	390
3830-98-C	8228514	1	98	420
3830-102-C	8225612	1	102	410
3830-105-C	8225629	1	105	460
3830-108-C	8228521	1	108	460
3830-111-C	8228538	1	111	460
3830-114-C	8225636	1	114	530
3830-121-C	8225643	1	121	600
3830-127-C	8225650	1	127	650
3830-133-C	8228545	1	133	650
3830-140-C	8228552	1	140	650
3830-146-C	8228569	1	146	650
3830-152-C	8225667	1	152	900



3832

WIERTŁA OTWOROWE Z WĘGLIKIEM



- Piły otworowe z zębami z węglików spiekanych znakomicie tną różne materiały, od cegły i płytek ceramicznych, poprzez gazobeton, aż po włókno szklane i twarde drewno. Nie nadaje się do stali
- Pasują do wszystkich elektronarzędzi oraz maszyn stacjonarnych
- Otwory na powierzchniach bocznych ułatwiają usunięcie rdzenia po wierceniu
- Maksymalna głębokość wiercenia 38 mm (1 1/2")
- Podziałka 4 zęby/cal
- Średnica w mm oznacza wymiar nominalny otworu z tolerancją +1.5 mm/-0.0 mm

	 731151		 mm	 g
3832-14	8557744	6	14	20
3832-16	8557768	6	16	20
3832-17	8557782	6	17	30
3832-19	8557805	6	19	30
3832-20	8557812	6	20	30
3832-21	8557829	6	21	40
3832-22	8557843	6	22	40
3832-24	8557867	6	24	55
3832-25	8557881	6	25	55
3832-27	8557904	6	27	70
3832-29	8557928	6	29	70
3832-30	8557942	6	30	70
3832-32	8557966	6	32	70
3832-33	8557980	6	33	70
3832-35	8558000	6	35	70
3832-37	8558024	6	37	80
3832-38	8558048	6	38	80
3832-40	8558062	6	40	80
3832-41	8558086	6	41	80
3832-43	8558109	6	43	90
3832-44	8558123	6	44	100
3832-46	8558147	6	46	100
3832-48	8558161	6	48	100
3832-51	8558185	6	51	120
3832-52	8558208	4	52	120
3832-54	8558222	4	54	140
3832-56	8558239	4	56	140
3832-57	8558246	4	57	140
3832-59	8558260	4	59	140
3832-60	8558284	4	60	160
3832-64	8558307	4	64	180
3832-65	8558321	4	65	180
3832-67	8558345	4	67	200
3832-68	8558352	4	68	220
3832-70	8558369	4	70	220
3832-73	8558383	4	73	220
3832-76	8558406	4	76	240
3832-79	8558420	4	79	260
3832-83	8558444	4	83	260
3832-86	8558468	4	86	260
3832-89	8558482	4	89	270
3832-92	8558505	4	92	270
3832-95	8558529	4	95	270
3832-98	8558543	4	98	300
3832-102	8558567	4	102	320
3832-105	8558581	4	105	320
3832-108	8558604	4	108	350
3832-111	8558611	4	111	350
3832-114	8558628	4	114	360
3832-121	8558642	1	121	410
3832-127	8558666	1	127	520
3832-133	8558673	1	133	560
3832-140	8558680	1	140	560
3832-146	8558697	1	146	570
3832-152	8558703	1	152	610



3834-ARBR

UCHWYTY



3834-ARBR-730



3834-ARBR-930



3834-ARBR-11152 (PD)



3834-ARBR-11152QC

- Uchwyt do wiertła otworowego o średnicach od 14 do 210 mm. Uchwyt 3834-ARBR-730 okrągły, z trójkątnym trzpieniem mocującym, do otworów \varnothing 14-30 mm
- Uchwyt 3834-ARBR-630, -930 oraz -1130, o mocniejszej budowie z sześciokątnym trzpieniem mocującym, do średnic od 14 do 30 mm
- Uchwyt 3834-ARBR-9100, -11152 i -15152, Power Driver™, eliminujące kołysanie się wiertła otworowego, podwyższając sztywność narzędzia poprzez przeniesienie obciążenia z gwintu na specjalny kielich
- Uchwyt QC z mechanizmem szybkiej wymiany wiertła otworowego. Do wymiany nie potrzeba żadnych dodatkowych narzędzi
- Większe uchwyty do otworów $>\varnothing 32$ mm posiadają trzpienie mocujące przenoszące siłę do otworu
- Przystosowana do sprzedaży samoobsługowej uchwyty z końcówką -C, pakowane z zawieszka informacyjną
- Wszystkie uchwyty są wyposażone w wiertła prowadzące ze stali szybko tnącej HSS
- Nie zaleca się stosowania uchwytów 9 mm (11/32") do otworów o średnicach większych niż 100 mm (4")
- Do materiałów trudnoobrabialnych sugerujemy stosowanie wiertła z węglikiem spiekany 3834-DRL-CT

	 731151		 mm	 mm	 mm	
3834-ARBR-630	8015558	1	14-30	6.4	8	70
3834-ARBR-630-C	8228576	1	14-30	6.4	8	70
3834-ARBR-730	8167974	1	14-30	6.4 TRI	8	60
3834-ARBR-730-C	8225674	1	14-30	6.4 TRI	8	60
3834-ARBR-930	8015565	1	14-30	8.5	10	80
3834-ARBR-930-C	8225681	1	14-30	8.5	10	80
3834-ARBR-1130	8015572	1	14-30	11.1	13	90
3834-ARBR-1130-C	8228583	1	14-30	11.1	13	90
3834-ARBR-9100	8015589	1	32-100	8.5	10	250
3834-ARBR-9100-C	8228590	1	32-100	8.5	10	250
3834-ARBR-9100QC	8249830	1	32-100	8.5	10	160
3834-ARBR-9100QC-C	8225704	1	32-100	8.5	10	160
3834-ARBR-11152	8015596	1	32-210	11.1	13	260
3834-ARBR-11152-C	8225698	1	32-210	11.1	13	260
3834-ARBR-11152QC	8167967	1	32-210	11.1	13	250
3834-ARBR-11152QC-C	8225711	1	32-210	11.1	13	250
3834-ARBR-16152	8015602	1	32-210	15.4	20	310
3834-ARBR-16152QC	8453152	1	32-210	15.4	20	300



WIERTŁA OTWOROWE - AKCESORIA

3834-DRL

WIERTŁA PROWADZĄCE



- Wiertło prowadzące wykonane ze stali HSS wykonuje otwór w materiale przed rozpoczęciem pracy zębów wiertła otworowego oraz utrzymuje je w odpowiedniej pozycji podczas pracy
- 3834-DRL pasuje do wszystkich uchwytów i jest standardem wyposażenia (zastępuje stare DRL-1 i DRL-2)

	 731151		A mm	B mm	 g
3834-DRL	8234638	1	6.35	81	20

3834-DRL-CT

WIERTŁA PROWADZĄCE



- Wiertło prowadzące z węglikiem wykonuje otwór w materiale przed rozpoczęciem pracy zębów wiertła otworowego oraz utrzymuje je w odpowiedniej pozycji podczas pracy
- Duża twardość końcówek węglkowych i specjalna geometria
- Jednow wiertło do wielu materiałów
- Znakomicie penetruje większość obrabialnych materiałów od drewna i tworzyw, aż po cegłę i gazobeton
- 3834-DRL-CT pasuje do wszystkich uchwytów

	 731151		A mm	B mm	 g
3834-DRL-CT	8953201	1	6.35	84	35

3834-EXT

PRZEDŁUŻKA



- Przedłużka do pracy w trudnodostępnych miejscach
- EXT-1 dla uchwytów -1130,-11152, -11152QC
- EXT-2 dla uchwytów -930,-9100

	 731151		 mm	 mm	 g
3834-EXT-1	8040673	1	11.1	330	340
3834-EXT-2	8168070	1	8.5	330	340



3834-MRS

UCHWYT MORSE'A



- Przejściówka: mocowanie sześciokątne z jednej strony, mocowanie typ Morse z drugiej
- MRS-3-11 Dla uchwytów -1130, -11152, -11152QC
- MRS-3 Dla uchwytu -16152

	 731151		 g
3834-MRS-3-11	8165130	1	220
3834-MRS-3	8015633	1	220

3834-DP

TALERZ USZTYWNIAJĄCY



- Zaprojektowany do usztywnienia konstrukcji wiertła otworowego w przypadku używania dużych średnic, w trudnych warunkach, z dużymi posuwami oraz z maszynami o dużych mocach
- DP-75 Dla wiertel otworowych \varnothing 76-105 mm
- DP-100 Dla wiertel otworowych \varnothing 108-152 mm

	 731151		 g
3834-DP-75	8018061	1	200
3834-DP-100	8018054	1	400

3834-ES

SPRĘŻYNA WYPYCHAJĄCA



- Ułatwia wyjęcie wyciętego rdzenia z kielicha wiertła otworowego. Zakłada się ją na wiertło prowadzące

	 731151		 g
3834-ES	8454418	1	10

3834-ADP

REDUKTOR GWINTU



- Reduktor gwintu przystosowuje gwint małych uchwytów (1/2" -20 UNF) do gwintów w dużych otworach (5/8" -18 UNF). Wymiar sześciokąta 19 mm
- Nie zaleca się stosowania do wiertel otworowych większych niż \varnothing 44 mm
- Dla uchwytów z końcówką: -630, -730, -930, -1130

	 731151		 g
3834-ADP	8454425	1	20



WIERTŁA OTWOROWE - ZESTAWY

3834-42

ZESTAWY WIERTEŁ OTWOROWYCH



- Zestaw wiertel otworowych bimetalicznych Sandflex® w rozmiarach najczęściej spotykanych podczas prac instalacyjnych w inżynierii, hydraulice, elektryce

	 731151		 g
3834-SET-42	8241988	1	2025

3830-VIP
51, 76, 86, 111 mm



3834-ARBR-9100 (32-100 mm)
PD type



3834-ES



3834-53

ZESTAWY WIERTEŁ OTWOROWYCH



- Zestaw wiertel otworowych bimetalicznych Sandflex® w rozmiarach najczęściej spotykanych podczas prac instalacyjnych w inżynierii, hydraulice, elektryce

	 731151		 g
3834-SET-53	0127153	1	2370

3830-VIP
19, 22, 25, 29, 30, 35, 37, 41, 52, 60, 79 mm



3834-ARBR-930 (14-30 mm)



3834-ARBR-9100 (32-100 mm)
PD type



3834-61

ZESTAWY WIERTEŁ OTWOROWYCH



- Zestaw wiertel otworowych bimetalicznych Sandflex® w rozmiarach najczęściej spotykanych podczas prac instalacyjnych w inżynierii, hydraulice, elektryce

	 731151		 g
3834-SET-61	8266431	1	3145

3830-VIP
44, 51, 57, 73, 86, 114 mm



3834-ARBR-9100 (32-100 mm)
PD type





3834-62

ZESTAWY WIERTEŁ OTWOROWYCH



- Zestaw wiertel otworowych bimetalicznych Sandflex® w rozmiarach najczęściej spotykanych podczas prac instalacyjnych w inżynierii, hydraulice, elektryce
- Dodatkowe miejsce w zestawie na wiertła:
3830-16-VIP 16 mm 5/8"
3830-56-VIP 56 mm 2 3/16"

3834-SET-62	731151 8228040	1	1050

3830-VIP
19, 21, 22, 29, 38, 48 mm



3834-ARBR-930 (14-30 mm)



3834-ARBR-9100 (32-100 mm)
PD type



1 pc.



3834-62-16/50

ZESTAWY WIERTEŁ OTWOROWYCH



- Zestaw otwornic bimetalicznych Sandflex® w rozmiarach standardowych używanych w branży elektrycznej

3834-SET-62-16/50	731151 8258887	1	1065

3830-VIP
16, 20, 25, 32, 40, 50 mm



3834-ARBR-930 (14-30 mm)



3834-ARBR-9100 (32-100 mm)
PD type



1 pc.





WIERTŁA OTWOROWE - ZESTAWY

3834-65-16/51

ZESTAWY WIERTEŁ OTWOROWYCH

- Zestaw wiertel otworowych bimetalicznych Sandflex®, w rozmiarach najczęściej spotykanych podczas prac instalacyjnych w inżynierii, hydraulice, elektryce



	 731151		 g
3834-SET-65-16/51	8159900	1	1465

3830-VIP
16, 20, 25, 32, 40, 51 mm



3834-ARBR-930 (14-30 mm)



3834-ARBR-11152 (32-210 mm)
PD type



3834-DRL



1 pc.



3834-65-22/64

ZESTAWY WIERTEŁ OTWOROWYCH

- Zestaw wiertel otworowych bimetalicznych Sandflex®, w rozmiarach najczęściej spotykanych podczas prac instalacyjnych w inżynierii, hydraulice, elektryce



	 731151		 g
3834-SET-65-22/64	8159917	1	1625

3830-VIP
22, 29, 35, 44, 51, 64 mm



3834-ARBR-930 (14-30 mm)



3834-ARBR-11152 (32-210 mm)
PD type



3834-DRL





3834-72

ZESTAWY WIERTEŁ OTWOROWYCH



- Zestaw wiertel otworowych bimetalicznych Sandflex®, w rozmiarach najczęściej spotykanych podczas prac instalacyjnych w inżynierii, hydraulice, elektryce

	 731151		 g
3834-SET-72	8044992	1	1080

3830-VIP
19, 22, 29, 35, 44, 51, 64 mm



3834-ARBR-930 (14-30 mm)



3834-ARBR-9100 (32-100 mm)
PD type



3834-73

ZESTAWY WIERTEŁ OTWOROWYCH



- Zestaw otwornic bimetalicznych Sandflex® w rozmiarach standardowych używanych w branży elektrycznej

	 731151		 g
3834-SET-73	8254339	1	2080

3830-VIP
16, 22, 51, 57, 73, 76, 92 mm



3834-ARBR-930 (14-30 mm)



3834-ARBR-9100 (32-100 mm)
PD type



3834-73-22/68

ZESTAWY WIERTEŁ OTWOROWYCH



- Zestaw otwornic bimetalicznych Sandflex® w rozmiarach standardowych używanych w branży elektrycznej

	 731151		 g
3834-SET-73-22/68	0134809	1	2170

3830-VIP
22, 29, 35, 44, 51, 64, 68 mm



3834-ARBR-1130 (14-30 mm)



3834-ARBR-11152 (32-210 mm)
PD type



3834-DRL





3834-86

ZESTAWY WIERTEŁ OTWOROWYCH



- Zestaw wiertel otworowych bimetalicznych Sandflex® w rozmiarach najczęściej spotykanych podczas prac instalacyjnych w inżynierii, hydraulice, elektryce

	 731151		 g
3834-SET-86	8224295	1	2540

3830-VIP
25, 32, 35, 35, 51, 54, 76, 92, 114 mm



3834-ARBR-1130 (14-30 mm)



3834-ARBR-11152 (32-210 mm)
PD type



3834-DRL



3834-ADP



3834-87

ZESTAWY WIERTEŁ OTWOROWYCH



- Zestaw wiertel otworowych bimetalicznych Sandflex®, w rozmiarach najczęściej spotykanych podczas prac instalacyjnych w inżynierii, hydraulice, elektryce

	 731151		 g
3834-SET-87	8181772	1	1925

3830-VIP
19, 22, 29, 38, 43, 48, 52, 65 mm



3834-ARBR-930 (14-30 mm)



3834-ARBR-9100 (32-100 mm)
PD type



3834-DRL



3834-ES





3834-92

ZESTAWY WIERTEŁ OTWOROWYCH

- Zestaw wiertel otworowych bimetalicznych Sandflex® w rozmiarach najczęściej spotykanych podczas prac instalacyjnych w inżynierii, hydraulice, elektryce



3834-SET-92	731151 8044985	1	1440 g

3830-VIP
16, 22, 25, 29, 32, 41, 51, 73, 83 mm



3834-ARBR-930 (14-30 mm)



3834-ARBR-9100 (32-100 mm)
PD type



3834-94

ZESTAWY WIERTEŁ OTWOROWYCH

- Zestaw wiertel otworowych bimetalicznych Sandflex® w rozmiarach najczęściej spotykanych podczas prac instalacyjnych w inżynierii, hydraulice, elektryce



3834-SET-94	731151 8166458	1	1815 g

3830-VIP
16, 19, 22, 25, 30, 35, 41, 51, 67 mm



3834-ARBR-1130 (14-30 mm)



3834-ARBR-11152 (32-210 mm)
PD type





WIERTŁA OTWOROWE - ZESTAWY

3834-95

ZESTAWY WIERTEŁ OTWOROWYCH

- Zestaw wiertel otworowych bimetalicznych Sandflex® w rozmiarach najczęściej spotykanych podczas prac instalacyjnych w inżynierii, hydraulice, elektryce



	 731151		 g
3834-SET-95	8159894	1	1350

3830-VIP
16, 19, 22, 29, 35, 44, 52, 57, 64 mm



3834-ARBR-1130 (14-30 mm)



3834-ARBR-11152 (32-210 mm)
PD type



3834-DRL



3834-103

ZESTAWY WIERTEŁ OTWOROWYCH

- Zestaw wiertel otworowych bimetalicznych Sandflex® w rozmiarach najczęściej spotykanych podczas prac instalacyjnych w inżynierii, hydraulice, elektryce



	 731151		 g
3834-SET-103	0134908	1	2015

3830-VIP
16, 19, 24, 29, 38, 44, 57, 67 mm



3834-ARBR-930 (14-30 mm)



3834-ARBR-9100 (32-100 mm),
PD type



3834-DRL





3840 ST

BRZESZCZOT BIMETALICZNY SANDFLEX®



- Standardowy brzeszczot Sandflex® o dobrych walorach użytkowych, precyzyjnie szlifowane uzębienie
- Praktycznie niełamliwy, bimetaliczny brzeszczot SANDFLEX® do cięcia wszystkich rodzajów materiałów
- Szczególnie polecany do cięcia metali
- Standardowy (ST) kształt przeznaczony do szybkich i prostych cięć
- Dostępny w dwóch różnych opakowaniach:
 - 1) Po 5 sztuk - końcówka kodu: **-5P**
 - 2) Po 10 sztuk - końcówka kodu: **-10P**
 Część asortymentu jest dostępna w opakowaniu po 100 sztuk - końcówka kodu: **-100P**

	 731151		 mm	 mm	 T/P		 g
3840-100-6-ST-5P	8235642	5	100	1.27	6	ST	95
3840-100-10-ST-5P	8235840	5	100	0.89	10	ST	58
3840-100-14-ST-5P	8235932	5	100	0.89	14	ST	75
3840-100-18-ST-5P	8236052	5	100	0.89	18	ST	75
3840-100-24-ST-5P	8236168	5	100	0.89	24	ST	75
3840-150-6-ST-5P	8235680	5	150	1.27	6	ST	145
3840-150-8/12-ST-5P	8235758	5	150	0.89	8/12	ST	120
3840-150-10-ST-5P	8235871	5	150	0.89	10	ST	120
3840-150-14-ST-5P	8235956	5	150	0.89	14	ST	120
3840-150-18-ST-5P	8236076	5	150	0.89	18	ST	120
3840-150-24-ST-5P	8236182	5	150	0.89	24	ST	120
3840-228-8/12-ST-5P	8235789	5	228	1.27	8/12	ST	170
3840-228-10-ST-5P	8235901	5	228	0.89	10	ST	170
3840-228-14-ST-5P	8235987	5	228	0.89	14	ST	170
3840-228-18-ST-5P	8236106	5	228	0.89	18	ST	175
3840-300-14-ST-5P	8236014	5	300	0.89	14	ST	230
3840-300-18-ST-5P	8236137	5	300	0.89	18	ST	230
3840-100-6-ST-10P	8238681	1	100	1.27	6	ST	155
3840-100-10-ST-10P	8238643	1	100	0.89	10	ST	115
3840-100-14-ST-10P	8238650	1	100	0.89	14	ST	115
3840-100-18-ST-10P	8238667	1	100	0.89	18	ST	115
3840-100-24-ST-10P	8238674	1	100	0.89	24	ST	115
3840-150-6-ST-10P	8238766	1	150	1.27	6	ST	250
3840-150-8/12-ST-10P	8238773	1	150	0.89	8/12	ST	170
3840-150-10-ST-10P	8238698	1	150	0.89	10	ST	185
3840-150-14-ST-10P	8238704	1	150	0.89	14	ST	185
3840-150-18-ST-10P	8238711	1	150	0.89	18	ST	170
3840-150-24-ST-10P	8238728	1	150	0.89	24	ST	185
3840-228-8/12-ST-10P	8238834	1	228	1.27	8/12	ST	290
3840-228-10-ST-10P	8238780	1	228	0.89	10	ST	290
3840-228-14-ST-10P	8238797	1	228	0.89	14	ST	290
3840-228-18-ST-10P	8238803	1	228	0.89	18	ST	295
3840-300-14-ST-10P	8238841	1	300	0.89	14	ST	395
3840-300-18-ST-10P	8238858	1	300	0.89	18	ST	390
3840-150-8/12-ST-100P	8235772	1	150	0.89	8/12	ST	1700
3840-150-10-ST-100P	8235895	1	150	0.89	10	ST	1200
3840-150-14-ST-100P	8235970	1	150	0.89	14	ST	1850
3840-150-18-ST-100P	8236090	1	150	0.89	18	ST	1700
3840-150-24-ST-100P	8236205	1	150	0.89	24	ST	1850
3840-228-8/12-ST-100P	8235802	1	228	1.27	8/12	ST	2800
3840-228-10-ST-100P	8235925	1	228	0.89	10	ST	2800
3840-228-14-ST-100P	8236007	1	228	0.89	14	ST	2800
3840-228-18-ST-100P	8236120	1	228	0.89	18	ST	2950
3840-300-14-ST-100P	8236045	1	300	0.89	14	ST	3950
3840-300-18-ST-100P	8236151	1	300	0.89	18	ST	3900



BRZESZCZOTY BAGNETOWE

3840 SL



BRZESZCZOT BIMETALICZNY SANDFLEX®

- Brzeszczot szablasty, bimetaliczny Sandflex® ukośny z precyzyjnie ostrzonym ostrzem o dobrych parametrach cięcia
- Praktycznie niełamliwy, bimetaliczny brzeszczot SANDFLEX® do cięcia wszystkich rodzajów materiałów, a w szczególności metalu
- Ukośny kształt (SL) umożliwia różne rodzaje cięć
- Dostarczane w 2 rodzajach opakowań:
 - 1) Po 5 sztuk - końcówka kodu: **-5P**
 - 2) Po 10 sztuk - końcówka kodu: **-10P**
 Najbardziej popularne opakowanie zbiorcze - przemysłowe z dopiskiem **-100P** = 100 sztuk w opakowaniu

	 731151		 mm	 mm	 T/P"		 g
3840-150-5/8-SL-5P	8235611	5	150	1.27	5/8	SL	110
3840-228-6-SL-5P	8235710	5	228	1.27	6	SL	190
3840-300-6-SL-5P	8235734	5	300	1.27	6	SL	260
3840-300-8/12-SL-5P	8235826	5	300	1.27	8/12	SL	270
3840-150-5/8-SL-10P	8238759	1	150	1.27	5/8	SL	175
3840-228-6-SL-10P	8238827	1	228	1.27	6	SL	325
3840-300-6-SL-10P	8238872	1	300	1.27	6	SL	455
3840-300-8/12-SL-10P	8238889	1	300	1.27	8/12	SL	480
3840-150-5/8-SL-100P	8235628	1	150	1.27	5/8	SL	1750

3840 SC



BRZESZCZOT BIMETALICZNY SANDFLEX®

- Brzeszczot bimetaliczny Sandflex® z precyzyjnie ostrzonym ostrzem o dobrych walorach użytkowych
- Praktycznie niełamliwy, bimetaliczny brzeszczot SANDFLEX® do cięcia wszystkich rodzajów materiałów, a w szczególności metalu
- Specjalny kształt **SC** przystosowany do piłowania kontur, narożników i innych słabo dostępnych miejsc
- Dostarczane w 2 rodzajach opakowań:
 - 1) Po 5 sztuk - końcówka kodu: **-5P**
 - 2) Po 10 sztuk - końcówka kodu: **-10P**

	 731151		 mm	 mm	 T/P"		 g
3840-100-10-SC-5P	8235567	5	100	0.89	10	SC	45
3840-100-14-SC-5P	8235574	5	100	0.89	14	SC	45
3840-100-18-SC-5P	8235581	5	100	0.89	18	SC	45
3840-150-4/6-SC-5P	8235598	5	150	1.27	4/6	SC	110
3840-150-4/6-SC-10P	8238735	1	150	1.27	4/6	SC	180



3840 DSL

BRZESZCZOT BIMETALICZNY SANDFLEX®



- Bimetaliczne, pogrubione i poszerzone ostrza SANDFLEX® DSL z serii przeznaczonej do prac budowlanych i rozbiórkowych
- Idealne do cięcia drewna z gwoździami
- Ukośny kształt brzeszczotu umożliwia różne rodzaje cięć
- Dostarczane w 2 rodzajach opakowań:
 - 1) Po 5 sztuk - końcówka kodu: **-5P**
 - 2) Po 10 sztuk - końcówka kodu: **-10P**

	 731151		 mm	 mm	 T/P"		 g
3840-150-5/8-DSL-5P	8236212	5	150	1.6	5/8	DSL	170
3840-228-5/8-DSL-5P	8236250	5	228	1.6	5/8	DSL	290
3840-300-5/8-DSL-5P	8236274	5	300	1.6	5/8	DSL	410
3840-150-5/8-DSL-10P	8238742	1	150	1.6	5/8	DSL	300
3840-228-5/8-DSL-10P	8238810	1	228	1.6	5/8	DSL	520
3840-300-5/8-DSL-10P	8238865	1	300	1.6	5/8	DSL	770

3840 UST

BRZESZCZOT BIMETALICZNY SANDFLEX®



- Bimetaliczne ostrza SANDFLEX® UST z uchwytem standardu U 3/4" (do maszyn Rems, Roller, Hitachi, Flex)
- Przeznaczone do cięcia stali i metali
- Zazwyczaj używane do cięcia rur i profili
- Dostarczane w opakowaniu przemysłowym po 5 sztuk - końcówka kodu: **-5P**

	 731151		 mm	 mm	 T/P"		 g
3840-150-8-UST-5P	8237578	1	150	1.6	8	UST	230
3840-200-8-UST-5P	8237585	1	200	1.6	8	UST	320
3840-300-8-UST-5P	8237592	1	300	1.6	8	UST	470
3840-150-10/14-UST-5P	8278038	1	150	1.6	10/14	UST	230
3840-200-10/14-UST-5P	8278045	1	200	1.6	10/14	UST	320
3840-300-10/14-UST-5P	8278052	1	300	1.6	10/14	UST	470



BRZESZCZOTY BAGNETOWE

3840 HST



BRZESZCZOT BIMETALICZNY SANDFLEX®

- Brzeszczot bimetaliczny Sandflex® w standardzie HST z precyzyjnie szlifowanymi zębami. Grube i wysokie ostrze sprawia, że jest bardzo sztywne i odporne na złamanie oraz zgięcia pozwalając na proste cięcie
- Stworzony do intensywnego cięcia metalu
- Ukośny kształt brzeszczotu umożliwia różne rodzaje cięć
- Dostarczane w 2 rodzajach opakowań:
 - 1) Po 5 sztuk - końcówka kodu: **-5P**
 - 2) Po 10 sztuk - końcówka kodu: **-10P**

	 731151		 mm	 mm	 T/P		 g
150-10-HST-5P	0194773	5	150	1.07	10	HST	140
3840-150-14-HST-5P	0194766	5	150	1.07	14	HST	140
3840-150-18-HST-5P	0194759	5	150	1.07	18	HST	140
3840-228-10-HST-5P	0194834	5	228	1.07	10	HST	211
3840-228-14-HST-5P	0194841	5	228	1.07	14	HST	211
3840-228-18-HST-5P	0194858	5	228	1.07	18	HST	211
3840-300-10-HST-5P	0194940	5	300	1.07	10	HST	280
3840-300-14-HST-5P	0194933	5	300	1.07	14	HST	280
3840-300-18-HST-5P	0194926	5	300	1.07	18	HST	280
3840-150-10-HST-10P	0194827	1	150	1.07	10	HST	280
3840-150-14-HST-10P	0194810	1	150	1.07	14	HST	280
3840-150-18-HST-10P	0194803	1	150	1.07	18	HST	280
3840-228-10-HST-10P	0194889	1	228	1.07	10	HST	422
3840-228-14-HST-10P	0194872	1	228	1.07	14	HST	422
3840-228-18-HST-10P	0194865	1	228	1.07	18	HST	422
3840-300-10-HST-10P	0194896	1	300	1.07	10	HST	560
3840-300-14-HST-10P	0194902	1	300	1.07	14	HST	560
3840-300-18-HST-10P	0194919	1	300	1.07	18	HST	560

3840 F&R



BRZESZCZOT BIMETALICZNY SANDFLEX®

- Brzeszczot bimetaliczny Sandflex® Fire & Rescue z precyzyjnie szlifowanymi zębami jest bardzo wytrzymałym ostrzem do cięcia metalu używanym podczas rozbiórek, demontażu oraz w ekstremalnych sytuacjach
- Używany przez służby ratownicze
- Ukośny kształt brzeszczotu umożliwia różne rodzaje cięć
- Dostarczane w 2 rodzajach opakowań:
 - 1) Po 5 sztuk - końcówka kodu: **-5P**
 - 2) Po 10 sztuk - końcówka kodu: **-10P**

	 731151		 mm	 mm	 T/P		 g
3840-228-10-DSL-5P	0194957	5	228	1.6	10	DSL	233
3840-228-10-DSL-10P	0194964	1	228	1.6	10	DSL	466



3840-5/10



BRZESZCZOT BIMETALICZNY SANDFLEX® - ZESTAWY

- Praktycznie niełamiwe bimetaliczne ostrze SANDFLEX® do cięcia wszystkich rodzajów materiałów
- Do szybkiego cięcia po liniach prostych
- Ukośny kształt umożliwia różne rodzaje cięć
- Odgięty do cięcia konturowego oraz do cięć w miejscach trudno dostępnych
- 3842 jest przeznaczony do cięcia drewna czystego (bez gwoździ itp.)
- Opakowane w plastikową tubkę z zawieszką

	 731151		 g
RECIP-SET-5	8236434	1	75
RECIP-SET-10	8236441	1	155

RECIP-SET-5

3840-100-14-SC, 3840-150-5/8-SL, 3840-150-14-ST, 3840-150-24-ST, 3842-150-7-SL



RECIP-SET-10

3840-100-6-ST, 3840-100-10-SC, 3840-100-18-SC, 3840-100-24-ST, 3840-150-5/8-SL, 3840-150-10-ST, 3840-150-14-ST, 3840-150-18-ST, 3840-150-24-ST, 3842-150-7-SL



3840



BRZESZCZOT DO PALET

- Nowy brzeszczot bagnetowy do palet skonstruowany we współpracy z punktami naprawy palet
- Unikalny kształt końcówki brzeszczotu zapobiega zakleszczaniu się go w przylegających ciasno częściach palet, podczas przecinania gwoździ
- Wzmocniony uchwyt jest bardziej odporny na zniszczenie
- Zastosowana w brzeszczocie podziałka 10/14 zębów na cal jest najczęściej spotykana. Pozwala wydajnie ciąć drewno z gwoździami i jest odporny na wyłamywanie zębów
- Brzeszczot jest pakowany po 10 lub 100 sztuk w plastikowej tubce

	 731151		 mm	 mm	 T _{1/4"}		 g
3840-228-10/14-PR09-10P	8255190	10	228	0.9	10/14	PR	300
3840-228-10/14-PR13-10P	8255206	1	228	1.3	10/14	PR	410
3840-228-10/14-PR09-100P	8255213	1	228	0.9	10/14	PR	2850
3840-228-10/14-PR13-100P	8255220	1	228	1.3	10/14	PR	4000



BRZESZCZOTY BAGNETOWE

3840-P

BRZESZCZOT DO PALET



- Brzeszczot zaprojektowany specjalnie do naprawy palet transportowych
- Brzeszczot wykonany z taśmy bimetalicznej SANDFLEX® o podziałce 24 zęby na cal
- Narzędzie używane głównie w maszynach pneumatycznych typu CENGAR, Ingersoll-Rand lub podobnych do cięcia gwoździ podczas usuwania uszkodzonych elementów palety
- Opakowanie zawiera 100 sztuk w twardym, plastikowym pudełku

3840-220-24	731151	100	220 mm	0.75 mm	24 T ^{1/2}	-	16 g

3842

BRZESZCZOT MONOLITYCZNY DO CIĘCIA DREWNA



- Nowe brzeszczoty przeznaczone do cięcia drewna oraz elementów drewnopochodnych
- Ukośny kształt brzeszczotów SL umożliwia różne rodzaje cięć
- Specjalne uzębienie pozwala na szybsze, niż przy użyciu tradycyjnego uzębienia, cięcie
- Ostrze z powłoką zmniejszającą tarcie

3842-150-7-SL-5P	8236298	5	150 mm	1.07 mm	7 T ^{1/2}	SL	110 g
3842-228-7-SL-5P	8236311	5	228 mm	1.07 mm	7 T ^{1/2}	SL	180 g
3842-300-7-SL-5P	8236335	5	300 mm	1.07 mm	7 T ^{1/2}	SL	245 g
3842-150-7-SL-10P	8238902	1	150 mm	1.07 mm	7 T ^{1/2}	SL	180 g
3842-228-7-SL-10P	8238896	1	228 mm	1.07 mm	7 T ^{1/2}	SL	315 g
3842-300-7-SL-10P	8238919	1	300 mm	1.07 mm	7 T ^{1/2}	SL	435 g

3845

BRZESZCZOT BIMETALICZNY SANDFLEX®



- Brzeszczoty odpowiednie do elektronarzędzi i maszyn pneumatycznych jak: Shimano, Chicago-Pneumatic itp
- Przeznaczone do cięcia cienkich blach. W większości karoserii samochodowych i branżach budowlanych HVAC
- Brzeszczoty wykonane w technologii SANDFLEX® bimetali posiadają bardzo wysoką odporność na pękanie i ekstremalnie długą trwałość
- Opakowanie z tworzywa zawiera P brzeszczotów np. 10 sztuk (-10P) brzeszczotów w opakowaniu zbiorczym

3845-18-10P	8101602	1	18 mm	90 mm	>5 T ^{1/2}		48 g
3845-24-10P	8101619	1	24 mm	90 mm	2-5 T ^{1/2}		48 g
3845-32-10P	8101626	1	32 mm	90 mm	0-2 T ^{1/2}		48 g



3846

BRZESZCZOT Z WĘGLIKIEM



G-ST



ST



SL

- Nowy rodzaj ostrzy z zębami z węglików spiekanych, z podziałką 3 oraz 6 zębów na cal. Przeznaczone do cięcia materiałów niemetalicznych, takich jak: gazobeton, cegły, włókno szklane itp
- Ostrza z nasypem z węglików spiekanych do cięcia twardych materiałów takich jak: dachówki, ceramika, szkło
- Dostępny w dwóch kształtach: **SL** do różnego rodzaju cięć oraz **ST** do szybkiego i agresywnego cięcia

	 731151		 mm	 mm	 T/P		 g
3846-150-6-SL-1P	8236359	5	150	1.25	6	SL	45
3846-228-3-ST-1P	8236397	5	228	1.25	3	ST	70
3846-300-3-ST-1P	8236403	5	300	1.5	3	ST	110
3846-100-G-ST-2P	8236410	5	100	0.89	Grit	ST	45
3846-150-G-ST-2P	8236427	5	150	0.89	Grit	ST	65

3844

BRZESZCZOT DO CIĘCIA MIĘSA



- Brzeszczot bagnetowy do cięcia mięsa/kości oraz zamrożonych materiałów
- Brzeszczot jest wykonany ze stali nierdzewnej z podziałką 3 zęby na cal

	 731151		 mm	 mm	 T/P		 g
3844-300-3-MEAT-1P	8267605	10	300	1.25	3	-	60



BRZESZCZOTY DO WYRZYNAREK

91

UCHWYTY EURO

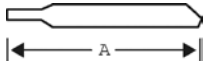

- Brzeszczot do elektronarzędzi: **AEG, Atlas Copco, Bosch, DeWalt, Hitachi, Makita, Metabo, Milwaukee** itp
- Standardowy uchwyt mocujący typu T (nazywany również EURO uchwytem)
- Typy brzeszczotów:
 - HCS:** materiał stal węglowa, odpowiedni do cięcia drewna, tworzyw i innych miękkich materiałów
 - BiM:** bimetale, daje połączenie trwałości stali HSS z elastycznością stali węglowej; nie pęka i jest odpowiednia do cięcia większości materiałów. Nowe progresywne i uniwersalne uzębienie brzeszczotów
- Progresywność piły to zmieniająca się podziałka - przy końcu drobna - do cięcia cienkich elementów, przechodząca w grubą u nasady - do cięcia grubszych elementów
- Opakowania:
 - 5P = Pakowane po 5 szt. na plakietce informacyjnej
 - *odwrócone uzębienie

	 731151		 T/mm	A mm		 mm	 g
91-434-5P	8260026	1	8	116	1	BiM	45
91-444-5P	8260033	1	6	152	3	BiM	45
91-023-5P	8032593	1	8	100	2	HCS	45
91-027-5P	8032616	1	12	75	2	HCS	45
91-143-5P	8032630	1	6	100	3	HCS	45
91-148-5P	8032654	1	6	100	3	HCS	45
91-223-5P	8032661	1	10	100	1	HCS	45
91-226-5P	8032685	1	10	100	*1	HCS	45
91-243-5P	8032692	1	6	100	1	HCS	45
91-412-5P	8260040	1	20	76	1	BiM	45
91-443-5P	8032722	1	6	100	1	BiM	45
91-233-5P	8260057	1	8	116	1	HCS	45

91

BRZESZCZOTY DO WYRZYNAREK, DO DREWNA I METALU



91-623



91-2PW

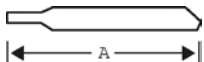

- Brzeszczot do elektronarzędzi: **AEG, Atlas Copco, Bosch, DeWalt, Makita, Metabo, Milwaukee** itp
- Standardowy uchwyt mocujący typu T (nazywany również EURO uchwytem)
- Typy brzeszczotów:
 - HCS:** stal szybko tnąca, wysoka trwałość, do wszystkich typów materiałów
 - BiM:** bimetale, daje połączenie trwałości stali HSS z elastycznością stali węglowej; nie pęka i jest odpowiedni do cięcia większości materiałów
- Nowe progresywne i uniwersalne uzębienie brzeszczotów
- Progresywność piły to zmieniająca się podziałka - przy końcu drobna - do cięcia cienkich elementów, przechodząca w grubą u nasady - do cięcia grubszych elementów
- Opakowania:
 - 5P = Pakowane po 5 szt. na plakietce informacyjnej

	 731151		 T/mm	A mm		 mm	 g
91-2PW-5P	8260163	1	Prog	116	2	HCS	45
91-4PWM-5P	8260170	1	Prog	132	2	BiM	45
91-623-5P	8260641	1	10	116	2	BiM	45



91

BRZESZCZOTY DO WYRZYNAREK DO CIĘCIA METALU

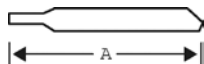

- Brzeszczot do elektronarzędzi: **AEG, Atlas Copco, Bosch, DeWalt, Hitachi, Makita, Metabo, Milwaukee** itp
- Standardowy uchwyt mocujący typu T (nazywany również EURO uchwytem)
- Typy brzeszczotów:
 - HCS:** stal szybkotnąca, wysoka trwałość, do wszystkich typów materiałów
 - BiM:** bimetal, daje połączenie trwałości stali HSS z elastycznością stali węglowej; nie pęka i jest odpowiedni do cięcia większości materiałów
 - CT:** Węglik, do cięcia ceramiki, szkła, stali nierdzewnej itp
 - HM:** Twardy metal
- Nowe progresywne i uniwersalne uzębienie brzeszczotów
- Progresywność piły to zmieniająca się podziałka - przy końcu drobna - do cięcia cienkich elementów, przechodząca w grubą u nasady - do cięcia grubszych elementów
- Opakowania:
 - 5P = Pakowane po 5 szt. na plakietce informacyjnej
 - 1P = Pakowane po 1 szt. na plakietce informacyjnej

	 731151		 T/P	A mm		 mm	 g
91-3PM-5P	8260156	1	Prog	100	2	HSS	45
91-433-5P	8260101	1	8	100	2	BiM	45
91-502-5P	8032746	1	36	75	1	HSS	45
91-512-5P	8032753	1	24	75	2	HSS	45
91-517-5P	8032777	1	24	75	2	HSS	45
91-522-5P	8032784	1	14	75	2	HSS	45
91-611-5P	8260071	1	24	132	1	BiM	45
91-612-5P	8032814	1	24	75	2	BiM	45
91-622-5P	8060088	1	14	75	1	BiM	45
91-7V1-5P	8260118	1	10/14	132	2	BiM	45
91-919-1P	8260149	1	24	75	1	HM/CT	45

91

INNE BRZESZCZOTY DO WYRZYNAREK

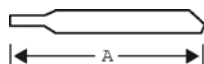

- Brzeszczot do elektronarzędzi: **AEG, Atlas Copco, Bosch, DeWalt, Hitachi, Makita, Metabo, Milwaukee** itp
- Standardowy uchwyt mocujący typu T (nazywany również EURO uchwytem)
- Typy brzeszczotów:
 - CT:** Węglik, do cięcia ceramiki, szkła, stali nierdzewnej itp
 - HM:** Twardy metal do cięcia większości materiałów
- Nowe progresywne i uniwersalne uzębienie brzeszczotów
- Progresywność piły to zmieniająca się podziałka - przy końcu drobna - do cięcia cienkich elementów, przechodząca w grubą u nasady - do cięcia grubszych elementów
- Opakowania:
 - 1P & -1 = Pakowane po 5 szt. na plakietce informacyjnej

	 731151		 T/P	A mm		 mm	 g
91-840-1P	8260125	1	6	100	3	HM/CT	45
91-C13-1	8142162	1	RIFF	75	3	CT	11



8501

PIŁY TARCZOWE DO ELEKTRONARZĘDZI

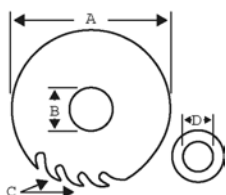

- Piły tarczowe z końcówkami z węgla spiekane do pilarek elektrycznych do szybkiego, średnio-dokładnego cięcia drewna i materiałów drewnopochodnych
- Zęby uniwersalne ze średnią podziałką wykonany z walcowanej na zimno stali hartowanej
- Szczeliny kompensujące redukują rozszerzanie tarczy podczas pracy
- Średnice tarcz: od 125 mm do 400 mm

			A mm	B mm	C	D mm	
8501-2	8004743	1	125	20	16	16 13 12.7	120
8501-3	8004750	1	130	20	16	16 13	130
8501-4	8008079	1	140	20	16	16 13	155
8501-5	8004774	1	150	20	18	16 13	180
8501-7	8004798	1	160	20	18	16	200
8501-10	8004828	1	170	30	18	20 16	215
8501-12	8004842	1	180	30	20	20 16	250
8501-13	8004859	1	184	30	24	28.6 20	275
8501-15	8004873	1	190	30	20	20	290
8501-16	8004880	1	200	30	20	25 20 18 16	320
8501-17	8004897	1	210	30	20	25 20 16	350
8501-22	8178888	1	230	30	20	25 16	500
8501-23	8004958	1	235	30	30	25 16	560
8501-28	8018894	1	250	30	24	25 20 16	650
8501-30	8237479	1	300	30	30	20	1445
8501-31	8237455	1	315	30	30	25	1570
8501-40	8282042	1	400	30	40	25	2760

8501-F / -XF

PIŁY TARCZOWE DO ELEKTRONARZĘDZI

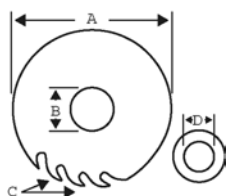

- Piły tarczowe z końcówkami z węgla spiekane do pilarek elektrycznych do szybkiego, średnio-dokładnego cięcia drewna i materiałów drewnopochodnych
- Brzeszczot piły wykonany z walcowanej na zimno stali hartowanej
- Szczeliny kompensujące redukują rozszerzanie tarczy podczas pracy
- **XF** = precyzyjne uzębienie, pozostawia dobrą powierzchnie, dedykowane do laminatów i twardego drewna
- Średnice tarcz: od 140 mm do 400 mm

			A mm	B mm	C	D mm	
8501-4F	8220914	1	140	20	24	16 13	165
8501-4XF	8281786	1	140	20	30	16 13	235
8501-5F	8220921	1	150	20	30	16 13	190
8501-7F	8220938	1	160	20	30	16	210
8501-10F	8220945	1	170	30	30	20 16	250
8501-12F	8220952	1	180	30	40	20 16	370
8501-13F	8220969	1	184	30	40	28.6 20	285
8501-15F	8220976	1	190	30	40	20	310
8501-16F	8220983	1	200	30	40	25 20 18 16	335
8501-17F	8220990	1	210	30	40	25 20 16	385
8501-22F	8221003	1	230	30	40	25 16	530
8501-23F	8018887	1	235	30	40	25 16	560
8501-28F	8221010	1	250	30	40	25 20 16	650
8501-28XF	8281946	1	250	30	60	25 20 16	795
8501-30F	8237462	1	300	30	40	20	1100
8501-30XF	8281984	1	300	30	60	20	1470
8501-31F	8237448	1	315	30	40	20	1300



8501-S

PIŁY TARCZOWE INNE



- Piły tarczowe z końcówkami z węgla spiekanego do warsztatowych i stołowych pilarek elektrycznych
- Zęby trapezoidalne, odpowiednie do cięcia aluminium i tworzyw sztucznych
- Brzecznot piły wykonany z walcowanej na zimno stali hartowanej
- Szczeliny kompensujące redukują rozszerzanie tarczy podczas pracy
- Średnice tarcz: od 210 mm do 300 mm

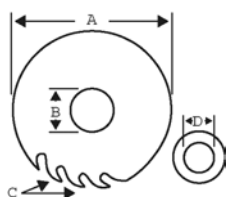

	 731151		A mm	B mm	C	D mm	 g
8501-17S	8221027	1	210	30	48	25	580
8501-18S	8221034	1	216	30	48	25	595
8501-28S	8221041	1	250	30	80	25 20 16	770
8501-30S	8282240	1	300	30	96	20	1370

8501-SW

PIŁY TARCZOWE INNE



- Piły tarczowe z końcówkami z węgla spiekanego do warsztatowych i stołowych pilarek elektrycznych
- Zęby (0° kąt natarcia) wykonane z zimno-walcowanej stali przeznaczone do cięcia drewna i materiałów drewno-pochodnych
- Szczeliny kompensujące redukują rozszerzanie tarczy podczas pracy
- Średnice tarcz: od 216 mm do 300 mm

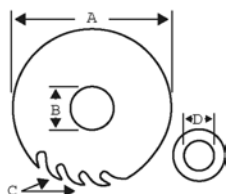

	 731151		A mm	B mm	C	D mm	 g
8501-18SW	8221058	1	216	30	48	25	635
8501-28SW	8221065	1	250	30	60	25 20 16	795
8501-30SW	8282196	1	300	30	60	20	1400

PILNIKI RĘCZNE I FREZY OBROTOWE

Za asortymentem pilników Bahco stoi wiedza zdobyta w ciągu ponad 160 lat ich produkcji.

Czerpiąc z tego doświadczenia, Bahco ciągle rozwija i udoskonala konstrukcję tego produktu, stosując do jego produkcji najbardziej nowoczesne metody.

Rygorystyczna kontrola jakości jest wbudowana w wyrób, od przyjmowania najwyższej jakości surowców produkcyjnych, poprzez proces produkcyjny do gotowych wyrobów. Tylko takie podejście gwarantuje wytwarzanie najlepszego produktu na rynku.

Wszystkie pilniki Bahco spełniają oczywiście wymagania następujących norm: ISO 234/1 & 2, normy DIN na pilniki, BS 498:1990, US Fed.spec. GGG-F-325b/GGG-F-331b.

Spis Treści

PILNIKI WARSZTATOWE	72-84
PILNIKI IGIEŁKOWE	85-91
PILNIKI DIAMENTOWE	91-92
PILNIKI FREZOWANE	93-94
PILNIKI DO OSTRZENIA	94-103
PILNIKI DO PIŁ ŁAŃCUCHOWYCH	103-105
TARNIKI DO DREWNA	106-108
AKCESORIA	108-111
FREZY OBROTOWE Z WĘGLIKIEM	112-123
FREZY OBROTOWE ZE STALI SZYBKOTNĄCEJ	124-131
NARZĘDZIA DLA WARSZTATÓW SAMOCHODOWYCH	132

ERGONOMICZNE RĘKOJEŚCI



Rękojeści pilników są ergonomiczne zaprojektowane zgodnie z procesem Bahco ERGO™, dla zmniejszenia napięcia mięśni i niebezpieczeństwa urazów. Rdzeń z twardego polipropylenu, pokryty elastomerem termoplastycznym, zapewnia wygodny chwyt bez poślizgu, a gładki obrys rękojeści jest w naturalny sposób dopasowany do dłoni.

Dla bezpieczeństwa, rękojeść całkowicie pokrywa część chwytą. Zapobiega to ześlizgiwaniu się dłoni na część roboczą pilnika.

Bahco dostarcza najbardziej popularne typy pilników z symetryczną rękojeścią, która pozwala użytkownikowi na wygodne uchwycenie, bez względu na to, której strony pilnika używa.

TRZY RÓŻNE KSZTAŁTY I WIELKOŚCI Z 12 RÓŻNYMI WKŁADKAMI: małe - średnie - duże



OPATENTOWANA KONSTRUKCJA POPRAWIA BEZPIECZEŃSTWO I WYGODĘ



WYBÓR PILNIKA ZALEŻY OD OBRABIANEGO MATERIAŁU I ŻĄDANEGO WYKOŃCZENIA

Pilniki ręczne są podzielone na cztery główne kategorie: pilniki techniczne, pilniki igłowe, pilniki do ostrzenia i pilniki frezowane (łącznie z brzeszczotami PANSAR®).

Oferta Bahco obejmuje wszystkie typy i jest zgodna z normami krajowymi i międzynarodowymi z dużym zapasem.

TYP I KSZTAŁT

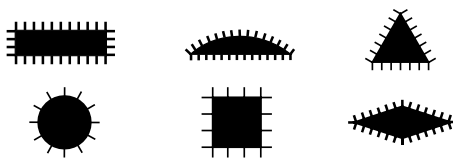

Pilniki mają różne kształty i zastosowania – tak jak na obrazku obok. Najbardziej popularne typy to: płaskie, półokrągłe, trójkątne, okrągłe, kwadratowe i dwu krawędziowe.

DŁUGOŚĆ



Asortyment Bahco obejmuje wielkości od długości 4" (100 mm) do 12" (300 mm), zależnie od typu. Najbardziej odpowiednia długość pilnika zależy całkowicie od pracy, jaką ma się wykonać. Długość pilnika podaje się zawsze bez części chwytnej z wyjątkiem pilników igłowych, w których ta długość jest włączona.

TYP I NACIĘCIE ZĘBÓW

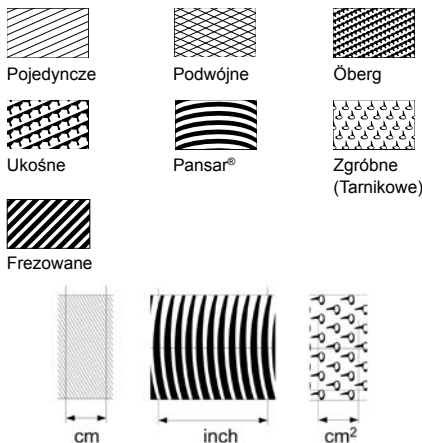

Zęby pilnika mogą się różnić na kilka sposobów. Wybrany typ nacięcia zależy od obrabianego materiału, pożądanej szybkości skrawania i wymaganej jakości powierzchni po użyciu. Najczęściej spotykane nacięcia to: pojedyncze, podwójne, Öberg, ukośne, frezowane, PANSAR® i zgrubne (tarnikowe).

Dla wszystkich pilników technicznych, igłowych i pilników do ostrzenia, grubość nacięcia jest podawana jako liczba całych zębów na centymetr wzdłuż długości pilnika. Najczęściej stosowane grubości to: zgrubna, dokładna i wykańczająca.

Ogólna zasada brzmi: im grubsze nacięcie, tym więcej usuwa materiału.

Dla pilników ukośnych, frezowanych i brzeszczotów PANSAR®, stopień grubości jest podawany jako liczba zębów na cal. Grubość tarnika jest określana jako liczba zębów na cm^2 .

WYBIERZ PILNIK ODPOWIEDNIO DO OPERACJI

	POJEDYNCZE NACIĘCIE	PODWÓJNE NACIĘCIE			NACIĘCIE ÖBERG	UKOŚNE	FREZOWANE PANSAR	ZGRUBNE (TARNIKOWE)
		ZGRUBNY	DOKŁADNY	WYKAŃCZAJĄCY				
Delikatne piłowanie Ostrzenie	●		◐	●	◐		●	
Usuwanie zadziorów Piłowanie krawędzi	●	◐	●	●	◐	◐	◐	
Zgrubne piłowanie Usuwanie materiału		●			●	●		●

WYBIERZ PILNIK ODPOWIEDNIO DO OBRABIANEGO MATERIAŁU

- Najlepszy wybór, zalecany
◐ Dobry wybór, wystarczający

	POJEDYNCZE NACIĘCIE	PODWÓJNE NACIĘCIE			NACIĘCIE ÖBERG	UKOŚNE	FREZOWANE PANSAR	ZGRUBNE (TARNIKOWE)
		ZGRUBNY	DOKŁADNY	WYKAŃCZAJĄCY				
Stal wysokostopowa	●	◐	●	●	◐		●	
Stal niehartowana	●	●	●	●	●	●	●	
Żeliwo		●	●	◐	●	●		
Mosiądz, brąz		●	●	◐	●	●	●	
Aluminium		◐				●	●	
Drewno i twarde plastyki					◐	◐	●	●

WYBÓR TRÓJKĄTNYCH PILNIKÓW STOPNIOWANYCH DLA RÓŻNYCH TYPÓW PIŁY

Pił z hartowanym wierzchołkiem zęba (Hard point) nie można ostrzyć. Przy ostrzeniu piły, wybieraj najdłuższy możliwy pilnik dla gładkiego i wydajnego ostrzenia.

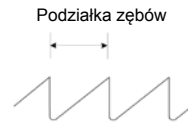

Przy dobieraniu pilnika do ostrzenia piły, ważne jest znać podziałkę piły, która jest zazwyczaj podawana jako całkowita liczba zębów na cal.

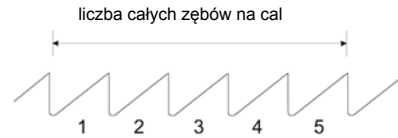

Poniższa zasadę stosuje się do wyboru trójkątnych pilników stopniowanych do pił uniwersalnych i pił do cięcia wzdłużnego, a także do pił taśmowych: $A > a + b$

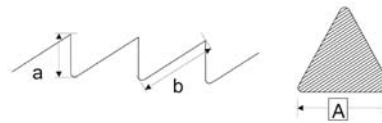

TABLICA PILNIKÓW DO OSTRZENIA PIŁ

PIŁY RĘCZNE DO CIĘCIA UNIWERSALNEGO I POPRZECZNEGO					
Zębów/cal	Numer typu pilnika / długość				
	183	186	187	188	190
2 1/2	10"				
3	8"				
3 1/2	7"				
4	6"	8"			
4 1/2	5"	8"			
5	5"	7"			
6	4"	6"	7"		
7		5"	6"		8"
8		5"	5"	6"	7"
9		4"	5"	6"	6"
10			4"	5"	
11				5"	
12, 13				4"	
14, 15				4"	



PIŁY TAŚMOWE					
Zębów/cal	Edge radius	Numer typu pilnika / długość			
		192	202	203	204
2 1/2	1,4	8"			8 1/2"
3	1,3	7"	8 1/2"		
3 1/2	1,2	6"			
4	1,1	5"			
4 1/2	1,0				
5	0,7			8 1/2"	

PIŁY Z ZĘBAMI PROSTYMI	
Zębów/cal	Numer typu pilnika / długość
3 1/2-4	8" pilnik o podwójnej krawędzi do pił 270
4 1/2-5	5" pilnik o podwójnej krawędzi do pił 270 lub 6" pilnik o podwójnej krawędzi do pił Wasa® 272
5 1/2-8	5" lub 6" pilnik o podwójnej krawędzi do pił Wasa® 272

TABLICA PŁASKICH PILNIKÓW DO OSTRZENIA

Płaskie pilniki do ostrzenia są przeznaczone przede wszystkim do ostrzenia stalowych brzeszczotów pił. Są one również bardzo użyteczne jako pilniki techniczne i pilniki do ostrzenia różnych typów

narzędzi posiadających krawędzie. Jako pilniki techniczne są one idealne do wszystkich typów robót, w których jest wymagana wysoka jakość powierzchni.

PRZEKRÓJ PILNIKA	PILNIK NUMER	ZASTOSOWANIE
Pilniki płaskie z 1 krawędzią okrągłą 1 krawędzią prostą 	138 144	Te pilniki są przeznaczone głównie do ostrzenia różnych typów brzeszczotów pił. Pilniki są również przydatne do polerowania, usuwania zadziorów, usuwania materiału i piłowania płaszczyzn.
Pilniki płaskie z 2 krawędziami okrągłymi 	140	Pilnik opracowany specjalnie dla pił tarczowych, pił taśmowych w tym i trakowych. Pilnik ten może być również używany do zaokrąglania wrębów między zębami.
Pilniki płaskie z 2 krawędziami prostymi 	142	Uniwersalny pilnik do ostrzenia narzędzi rolniczych, jak siekiery i motyki. Może być również używany do polerowania i usuwania zadziorów w materiałach obrabianych na tokarce.

PIŁY TARCZOWE I DO WYRĘBU DRZEW

Kształty zębów A i D

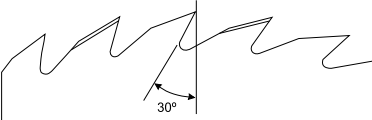
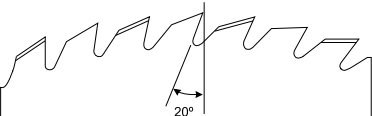
 	PODZIAŁKA ZĘBÓW	DŁUGOŚĆ PILNIKA	
	mm	Cal	mm
	39-44	14	350
	32-38	12	300
	26-31	10	250
	21-25	8	200
	17-20	6	150

Kształty zębów F i C

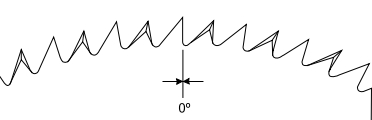
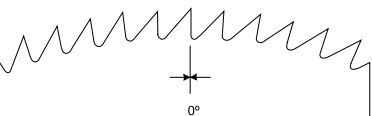
 	PODZIAŁKA ZĘBÓW	DŁUGOŚĆ PILNIKA	
	mm	Cal	mm
	26-31	14	350
	21-25	12	300
	17-20	10	250
	13-16	8	200
	10-12	6	150



WYBÓR RĘKOJEŚCI. PILNIKI TECHNICZNE I TARNIKI

Tablica poniżej służy do ułatwienia wyboru rękojeści dla pilników technicznych i tarników. Podaje ona szybko i niezawodnie powiązanie różnych

pilników i odpowiednich rękojeści. Na przykład, jeśli potrzebujesz rękojeści do pilnika 1-100-04-1-0, odpowiednie są typy 9-484-5.2-10 lub 9-484-5.2-1P.

KSZTAŁT	KOD	4''	4,65''	5''	6''	10''	12''	10''	12''	14''
	1-100	5,2	05		09	09	09	09	13	13
	1-102				04	09	05	13		
	1-106				09	09	13	09	13	13
	1-106	5,2	05		09	09	09	09	13	
	1-110	5,2	04		05		09	09	13	13
	1-143	5,2	04	04	06	09	06	13		
	1-160	3,2	04		05	05	06	09	12	13
	1-160	3,2	04		07	05	06	07	08	
	1-270	5,2	05		09	09	07	10	08	
	1-230	5,2	04		05	05	09	09	13	13
	1-320	3,2			09	09	05	10	08	13
	6-342		06		09	09	09	09	13	
	6-342				06	09	09	09	13	
	6-345				09	09	05	10		
	6-345				05	05				

STRUKTURA KODU ARTYKUŁU

Kody produktu pilników Bahco mają logiczną konstrukcję, a każda cyfra zawiera informację. Większość kodów ma strukturę objaśnioną poniżej.

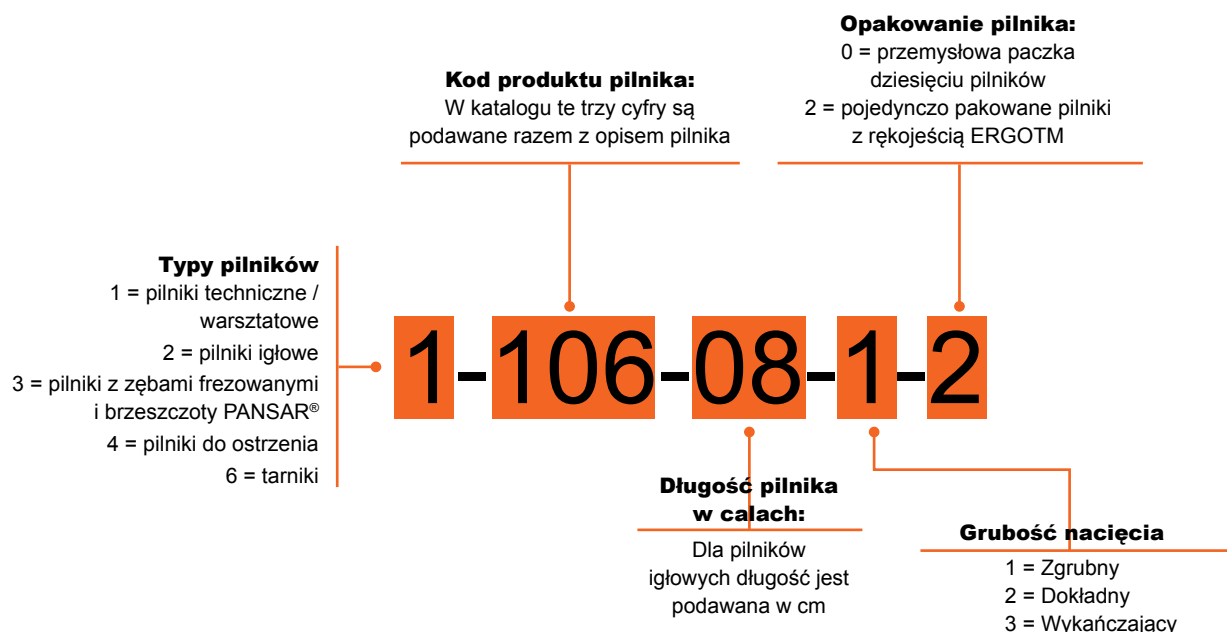

FREZY OBROTOWE

Frezy obrotowe Bahco są używane do usuwania zadziorów w przedmiotach nieregularnego kształtu lub do prac wykończeniowych w ciasnych miejscach. Frezy obrotowe są produkowane z dwóch różnych materiałów: węgla wolframu lub stali szybkoobrotowej. Wybór zależy od zastosowania.

Frez obrotowy z węgla jest niezastąpionym narzędziem, używanym w wielu dziedzinach przemysłu, między innymi w przemyśle lotniczym, okrętowym, samochodowym i chemicznym. Zakres zastosowań obejmuje obróbkę żeliwa, staliwa, stali węglowej, stali nierdzewnej, hartowanej, miedzi i aluminium.

SYSTEM IDENTYFIKACJI

Frezy obrotowe ze stali szybkoobrotowej

HSSG - A 12 25 M HSS = Stal szybkoobrotowa. G = Szlifowany

Frezy obrotowe z węgla wolframu

A 12 25 M 06 X E

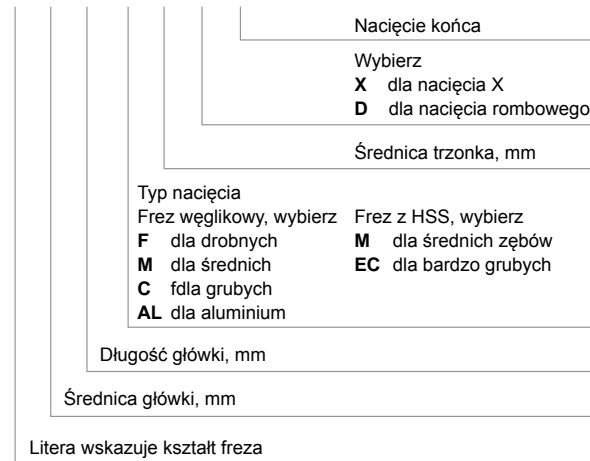

WYBIERZ WŁAŚCIWE FREZY OBROTOWE

ZĘBY		FREZY OBROTOWE Z WĘGLIKA WOLFRAMU	FREZY OBROTOWE ZE STALI SZYBKOTNĄCEJ (HSS)
Drobne		Do twardych i trudnych materiałów, kiedy wymagane jest gładkie wykończenie powierzchni, a wymagania dot. usuwania materiału są niewielkie	
Średnie		Do obróbki twardych i trudnych materiałów w normalnych warunkach.	Do obróbki nie hartowanej stali i innych umiarkowanie twardych materiałów w normalnych warunkach.
Grube		Szczególnie odpowiednie do obróbki stali nierdzewnej, miękkich materiałów i lekkich stopów.	
Nacięcie do Al		Do obróbki aluminium. Powinien być używany wosk dla uniknięcia gromadzenia się wiórów na frezie.	
Bardzo grube (Zdzierak)		Tępe.	Do miękkich materiałów, kiedy istotne jest szybkie usuwanie materiału. Zapobiega gromadzeniu się wiórów między zębami.
Nacięcie typ X-cut		Do twardych i miękkich materiałów. Daje krótkie i tępe wióry. Gładko pracuje nawet przy małych szybkościach.	
Nacięcie typ rombego (Diamantowe)		Do stali obrabianych cieplnie, twardych stali stopowych i żywic epoksydowych. Doskonała powierzchnia. Minimalne siły osiowe.	
Łamacze wiórów			Daje krótkie wióry. Gładko pracuje nawet przy małych szybkościach skrawania.
End cut		Cylindrical burrs (A) and inverted cone burrs (N) can be supplied with end cut.	

Frezy obrotowe można podzielić na cztery główne grupy: drobne, średnie, grube i bardzo grube (do których należy nacięcie do AL). Ogólnie, drobne nacięcie wybiera się do twardych materiałów i wtedy, gdy wymagane jest dobre wykończenie powierzchni. Wyjątek stanowi stal nierdzewna, wymagająca grubego nacięcia. Grube nacięcie wybiera się dla miękkich materiałów i wtedy, kiedy pożądane jest szybkie usuwanie materiału.

Należy jednak podkreślić, że frez obrotowy o mniejszej średnicy będzie miał drobniejsze nacięcie, niż frez o większej średnicy, należący do tej samej kategorii, na przykład ze średnim nacięciem. Z tego względu, oprócz typu, dla każdego narzędzia jest podawana liczba zębów.

ZALECANE SZYBKOŚCI PRACY W OBR./MIN

WĘGLIK WOLFRAMU			
Główka Ø mm	Stale hartowane, materiały o dużej wytrzymałości	Nie hartowane stale, bardziej miękkie materiały i żeliwo	Miękkie materiały, aluminium, plastyki, mosiądz
	R.P.M x 1000	R.P.M x 1000	R.P.M x 1000
3	40 - 80	50 - 90	50 - 100
6	25 - 60	30 - 60	30 - 70
8	20 - 45	25 - 50	25 - 50
10	17 - 40	20 - 40	20 - 40
12	15 - 30	17 - 30	17 - 35
16	12 - 25	15 - 25	15 - 30

STAL SZYBKOTNĄCA		
Główka Ø mm	Nie hartowane stale, bardziej miękkie materiały i żeliwo	Miękkie materiały, aluminium, plastyki, mosiądz
	R.P.M x 1000	R.P.M x 1000
6	5 - 20	20 - 40
10	3 - 10	10 - 30
12	1 - 10	10 - 30
16	1 - 8	10 - 25

GLÓWKA FREZA OBROTOWEGO, Ø MM

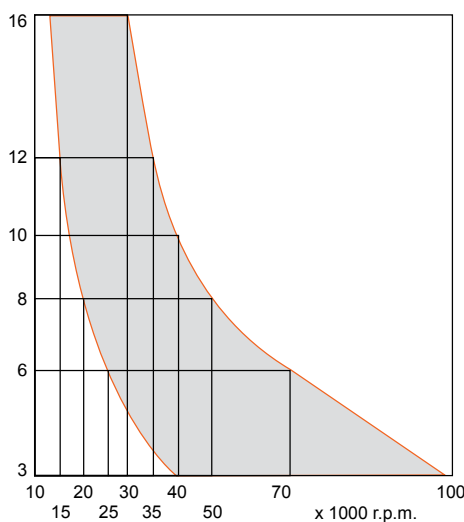

Do obróbki twardszych materiałów stosuj mniejszą szybkość i drobniejsze nacięcie.

Pamiętaj, że wyniki skrawania zależą od stanu łożysk maszyny i jej charakterystyki. Szybkość skrawania powinna być mniejsza przy usuwaniu zadziorów.

GLÓWKA FREZA OBROTOWEGO, Ø MM

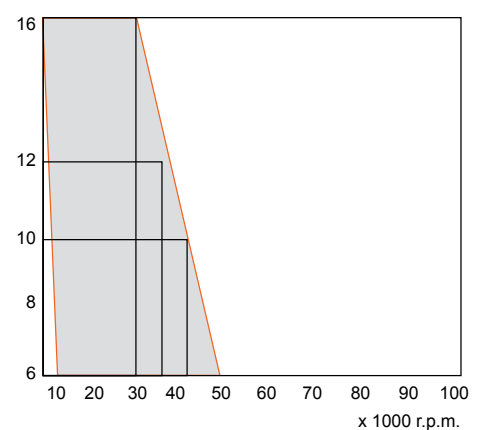

A = Walec (cylindryczny)

3 mm	6 mm	8 mm	10 mm	12 mm	16 mm
A0313C03	A0610F06D	A0810F06D	A1020C06	A1225AL06E	A1625C06
A0313F03	A0613M03X	A0820C06	A1020F06	A1225AL08E	A1625C08
A0313F03E	A0616AL06E	A0820F06	A1020M06	A1225C06	A1625F06
A0313M03	A0616C06	A0820F06E	A1020M06E	A1225C08	A1625F08
A0313M03E	A0616F06	A0820M06	A1020M06X	A1225F06	A1625M06
A0313M03X	A0616M06	A0820M06E	A1020M06XE	A1225F06E	A1625M06X
A0313M03XE	A0616M06DE	A0820M06X	A1040M06X	A1225F08	A1625M06XE
A0313M03XE-60	A0616M06E	A0820M06XE	A1050M06X	A1225M06	A1625M08
A0313M03XE-80	A0616M06X			A1225M06DE	A1625M08E
A0320M03X	A0616M06XE			A1225M06E	A1625M08X
	A0625M06X			A1225M06X	A1625M08XE
				A1225M06XE	
				A1225M08	
				A1225M08E	
				A1225M08X	
				A1225M08XE	

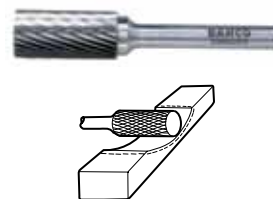

C = Walec zaokrąglony z przodu

3 mm	6 mm	8 mm	10 mm	12 mm	16 mm
C0313C03	C0613M03X	C0820C06	C1020C06	C1225AL06	C1625C06
C0313F03	C0616AL06	C0820F06	C1020F06	C1225AL08	C1625C08
C0313M03	C0616C06	C0820M06	C1020M06	C1225C06	C1625F06
C0313M03X	C0616F06	C0820M06X	C1020M06X	C1225C08	C1625F08
	C0616M03X			C1225F06	C1625M06
	C0616M06			C1225F08	C1625M06X
	C0616M06D			C1225M06	C1625M08
	C0616M06X			C1225M06X	C1625M08X
				C1225M08	
				C1225M08X	



D = Kula (Sferyczny)

3 mm	6 mm	8 mm	10 mm	12 mm	16 mm
D0303C03	D0605M03X	D0807C06	D1009C06	D1211AL06	D1614C06
D0303F03	D0606C06	D0807F06	D1009F06	D1211AL08	D1614C08
D0303M03	D0606F06	D0807M06	D1009M06	D1211C06	D1614F06
D0303M03X	D0606M06	D0807M06X	D1009M06X	D1211F06	D1614F08
	D0606M06X			D1211F06D	D1614M06
				D1211M06	D1614M06X
				D1211M06X	D1614M08
					D1614M08X



E = Owalny

3 mm	6 mm	8 mm	10 mm	12 mm	16 mm
E0308C03	E0614C06	E0816C06	E1018C06	E1222C06	E1625C06
E0308F03	E0614F06	E0816F06	E1018F06	E1222C08	E1625C08
E0308M03	E0614M06	E0816M06	E1018M06	E1222F06	E1625F06
E0308M03X	E0614M06X	E0816M06X	E1018M06X	E1222F08	E1625F08
				E1222M06	E1625M06
				E1222M06X	E1625M06X
				E1222M08	E1625M08
				E1222M08X	E1625M08X



F = Łukowy zaokrąglony z przodu

3 mm	6 mm	8 mm	10 mm	12 mm	16 mm
F0313C03	F0612C04	F0820C06	F1020C06	F1225AL06	F1625C06
F0313F03	F0612F04	F0820F06	F1020F06	F1225AL08	F1625C08
F0313M03	F0612M04	F0820M06	F1020M06	F1225C06	F1625F06
F0313M03X	F0612M04X	F0820M06X	F1020M06X	F1225C08	F1625F08
	F0613M03X			F1225F06	F1625M06
	F0618AL06			F1225F08	F1625M06X
	F0618C06			F1225M06	F1625M08
	F0618F06			F1225M06X	F1625M08X
	F0618M06			F1225M08	
	F0618M06X			F1225M08X	

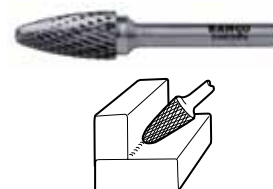

G = Łukowy ostry z przodu

3 mm	6 mm	8 mm	10 mm	12 mm	16 mm
G0313C03	G0613M03X	G0820C06	G1020C06	G1225C06	G1625C06
G0313F03	G0618C06	G0820F06	G1020F06	G1225C08	G1625C08
G0313M03	G0618F06	G0820M06	G1020M06	G1225F06	G1625F06
G0313M03X	G0618M06	G0820M06X	G1020M06X	G1225F08	G1625F08
	G0618M06X	G0845M6.6X	G1050M8.3X	G1225M06	G1625M06
	G0645M4.9X			G1225M06X	G1625M06X
				G1225M08	G1625M08
				G1225M08X	G1625M08X

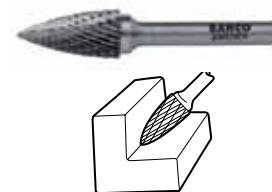

H = Soczewkowy (Płomykowy)

3 mm	6 mm	8 mm	10 mm	12 mm	16 mm
	H0613M03X		H1025C06	H1232M06	H1635C06
			H1025F06	H1232M06X	H1635C08
			H1025M06		H1635F06
			H1025M06X		H1635F08
			H1025M08		H1635M06
					H1635M06X
					H1635M08
					H1635M08X



J = Stożek 60°

3 mm	6 mm	8 mm	10 mm	12 mm	16 mm
	J0604C06		J1010C06	J1212M06	J1616C06
	J0604F06		J1010F06		J1616C08
	J0604M06		J1010M06		J1616F06
					J1616F08
					J1616M06
					J1616M08



K = Stożek 90°

3 mm	6 mm	8 mm	10 mm	12 mm	16 mm
	K0602C06		K1008C06	K1210C06	K1612C06
	K0602F06		K1008F06	K1210F06	K1612C08
	K0602M06		K1008M06	K1210M06	K1612F06
					K1612F08
					K1612M06
					K1612M08



L = Stożek zaokrąglony z przodu

3 mm	6 mm	8 mm	10 mm	12 mm	16 mm
			L1020C06	L1225F06	L1630C06
			L1020F06	L1225M06	L1630C08
			L1020M06	L1225M06X	L1630F06
			L1020M06X	L1230AL06	L1630F08
				L1230AL08	L1630M06
				L1230C06	L1630M06X
				L1230F06	L1630M08
				L1230M06	L1630M08X
				L1230M06X	



M = Stożek ostry z przodu

3 mm	6 mm	8 mm	10 mm	12 mm	16 mm
M0310C03	M0613M03X		M1022C06	M1227C06	M1630C06
M0310F03	M0618C06		M1022F06	M1227C08	M1630C08
M0310M03	M0618F06		M1022M06	M1227F06	M1630F06
M0310M03X	M0618M06		M1022M06D	M1227F08	M1630F08
	M0618M06X		M1022M06X	M1227M06	M1630M06
				M1227M06X	M1630M06X
				M1227M08	M1630M08
				M1227M08X	M1630M08X

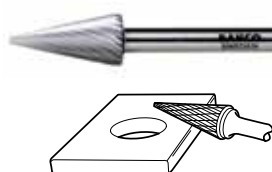

N = Stożek odwrócony

3 mm	6 mm	8 mm	10 mm	12 mm	16 mm
N0306C03	N0607C06			N1213C06	N1613C06
N0306F03	N0607F06			N1213F06	N1613C08
N0306M03	N0607M06			N1213M06	N1613F06
N0306M03E	N0607M06E			N1213M06E	N1613F08
					N1613M06
					N1613M06E
					N1613M06X
					N1613M08





1-100...-0

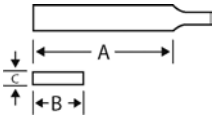

PILNIKI RĘCZNE. OPAKOWANIE PRZEMYSŁOWE BEZ RĘKOJEŚCI

- Do obrabiania płaskich powierzchni, kątów, jak również stępienia krawędzi
- Powinny być używane do obróbki stali nierdzewnej jak i do ostrzenia dużych detali
- Duża szybkość obróbki
- Kształt: Krawędzie i powierzchnie są równoległe
- Powierzchnie nacięte podwójnie, jedna krawędź gładka druga nacięta pojedynczo
- Typ uzębienia: 1 = Zgrubne, 2 = Dokładne, 3 = Wykańczak

	 731151		A mm	B mm	C mm	 T/cm		 g
1-100-04-1-0	8019006	10	100	12	3.0	17	1	30
1-100-04-2-0	8019013	10	100	12	3.0	22	2	30
1-100-04-3-0	8019020	10	100	12	3.0	28	3	30
1-100-06-1-0	8019037	10	150	16	4.0	13	1	73
1-100-06-2-0	8019044	10	150	16	4.0	18	2	73
1-100-06-3-0	8019051	10	150	16	4.0	22	3	73
1-100-08-1-0	8019068	10	200	20	5.0	10	1	145
1-100-08-2-0	8019075	10	200	20	5.0	14	2	145
1-100-08-3-0	8019082	10	200	20	5.0	18	3	145
1-100-10-1-0	8019099	10	250	25	5.5	9	1	250
1-100-10-2-0	8019105	10	250	25	5.5	12	2	250
1-100-10-3-0	8019112	10	250	25	5.5	16	3	250
1-100-12-1-0	8019129	5	300	30	6.0	8	1	392
1-100-12-2-0	8019136	5	300	30	6.0	11	2	392
1-100-12-3-0	8019143	5	300	30	6.0	14	3	392
1-100-14-1-0	8019150	5	350	35	6.5	7	1	605
1-100-14-2-0	8019167	5	350	35	6.5	10	2	605

1-100...-2

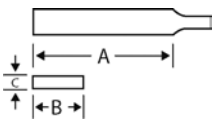

PILNIKI RĘCZNE. OPAKOWANIE JEDNOSTKOWE, W KARTONIKU

- Pilnik ręczny zaprojektowany zgodnie z naukową koncepcją narzędzi ERGO™
- Do obrabiania płaskich powierzchni, kątów, jak również stępienia krawędzi
- Używane do obróbki stali nierdzewnej jak i do ostrzenia dużych detali
- Duża szybkość obróbki
- Kształt: Krawędzie i powierzchnie są równoległe
- Powierzchnie nacięte podwójnie, jedna krawędź gładka druga nacięta pojedynczo
- Typ uzębienia: 1 = Zgrubne, 2 = Dokładne, 3 = Wykańczak

	 731151		A mm	B mm	C mm	 T/cm		 g
1-100-04-1-2	8244125	5	100	12	3.0	17	1	67
1-100-04-2-2	8244132	5	100	12	3.0	22	2	67
1-100-06-1-2	8000233	5	150	16	4.0	13	1	110
1-100-06-2-2	8003593	5	150	16	4.0	18	2	110
1-100-08-1-2	8000264	5	200	20	5.0	10	1	200
1-100-08-2-2	8003609	5	200	20	5.0	14	2	200
1-100-08-3-2	8295585	5	200	20	5.0	18	3	200
1-100-10-1-2	8000295	5	250	25	5.5	9	1	310
1-100-10-2-2	8003616	5	250	25	5.5	12	2	310
1-100-10-3-2	8295592	5	250	25	5.5	16	3	310
1-100-12-1-2	8028053	5	300	30	6.0	8	1	431
1-100-12-2-2	8244118	5	300	30	6.0	11	2	431
1-100-12-3-2	8295608	5	300	30	6.0	14	3	431



1-102

PILNIKI SŁUPKOWE

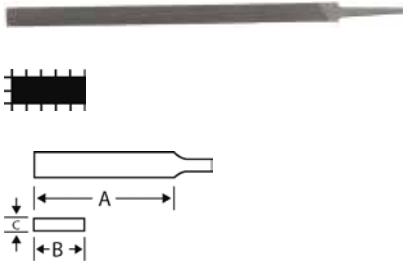

- Do prac, w których pilnik 100 jest zbyt szeroki lub zbyt gruby np.: obróbka wąskich rowków
- Do produkcji matryc bądź punktaków itp
- Kształt: Krawędzie i powierzchnie są równoległe
- Powierzchnie podwójnie nacięte, krawędzie - jedna gładka, jedna nacięta pojedynczo
- Pilnik 102 jest węższą i cieńszą wersją pilnika 100. Opakowanie przemysłowe bez rękojeści
- Typ uzębienia: 1 = Zgrubne, 2 = Dokładne, 3 = Wykańczak

			A mm	B mm	C mm			
	731151							
1-102-06-2-0	8019198	10	150	9	2.0	18	2	20
1-102-06-3-0	8019204	10	150	9	2.0	22	3	20
1-102-08-1-0	8019211	10	200	12	3.0	12	1	50
1-102-08-2-0	8019228	10	200	12	3.0	14	2	50
1-102-08-3-0	8019235	10	200	12	3.0	18	3	50

1-104

PILNIKI DO TOCZENIA DREWNA

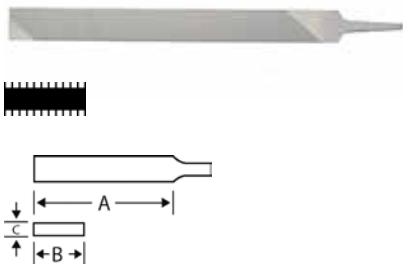

- Do polerowania i wygładzania powierzchni listew
- Z łatwością usuwa wióry, pozostawiając gładkie powierzchnie
- Kształt: Powierzchnie i krawędzie są równoległe
- Powierzchnie nacięte pojedynczo, zęby posiadają duży kąt przyłożenia. Krawędzie są gładkie
- Typ uzębienia: 2 = Dokładne, 3 = Wykańczak

			A mm	B mm	C mm			
	731151							
1-104-10-2-0	8019242	10	250	25	5.5	12	2	260
1-104-10-3-0	8019259	10	250	25	5.5	16	3	260
1-104-12-2-0	8019266	5	300	30	6.0	11	2	418
1-104-12-3-0	8019273	5	300	30	6.0	14	3	418
1-104-14-3-0	8019297	5	350	35	6.5	13	3	600

1-106...-0

PILNIK RĘCZNY, TYP ÖBERG. OPAKOWANIE PRZEMYSŁOWE, BEZ RĘKOJEŚCI

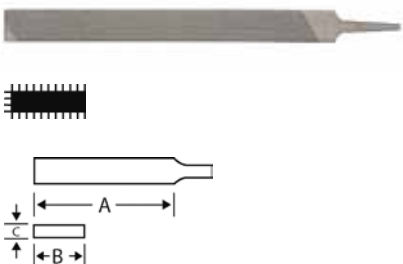

- Obróbka wszelkich płaskich powierzchni
- Typ ÖBERG zapewnia bardzo wydajne piłowanie, zachowując przy tym dużą gładkość większości obrabianych powierzchni
- Kształt: Krawędzie i powierzchnie są równoległe
- Powierzchnie nacięte pojedynczo, do obróbki zgrubnej, zęby z łamaczem wióra, jedna krawędź nacięta pojedynczo
- Typ uzębienia: 1 = Zgrubne

			A mm	B mm	C mm			
	731151							
1-106-08-1-0	8019303	10	200	20	5.0	10	1	145
1-106-10-1-0	8019310	10	250	25	5.5	9	1	240
1-106-12-1-0	8019327	5	300	30	6.0	8	1	372



1-106...-2

ergo®

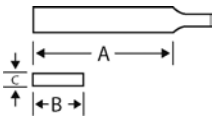

PILNIK RĘCZNY, TYP ÖBERG. OPAKOWANIE JEDNOSTKOWE, W KARTONIKU

- Pilnik ręczny zaprojektowany zgodnie z naukową koncepcją narzędzi ERGO™
- Obróbka wszelkich powierzchni płaskich
- Typ ÖBERG zapewnia bardzo wydajne piłowanie, zachowując przy tym dużą gładkość większości obrabianych powierzchni
- Kształt: Krawędzie i powierzchnie są równoległe
- Powierzchnie nacięto pojedynczo, do obróbki zgrubnej, zęby z łamaczem wióra. Jedna krawędź nacięta pojedynczo
- Typ uzębienia: 1 = Zgrubne

	 731151		A mm	B mm	C mm	 T/cm		 g
1-106-08-1-2	8000301	5	200	20	5.0	10	1	200
1-106-10-1-2	8000325	5	250	25	5.5	9	1	310
1-106-12-1-2	8295615	5	300	30	6.0	8	1	431

1-110...-0

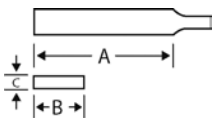

PILNIK PŁASKI. OPAKOWANIE PRZEMYSŁOWE, BEZ RĘKOJEŚCI

- Zastosowanie takie samo jak w przypadku pilników typu 100
- Z uwagi na kształt dają większą łatwość obróbki zagięć i kątów
- Kształt: Krawędzie zbieżne ku wierzchołkowi, powierzchnie równoległe
- Powierzchnie nacinane podwójnie, krawędzie zaś pojedynczo
- Typ uzębienia: 1 = Zgrubne, 2 = Dokładne, 3 = Wykańczak

	 731151		A mm	B mm	C mm	 T/cm		 g
1-110-04-1-0	8019334	10	100	12	3.0	17	1	27
1-110-04-2-0	8019341	10	100	12	3.0	22	2	27
1-110-04-3-0	8044046	10	100	12	3.0	28	2	27
1-110-06-1-0	8019358	10	150	16	4.0	13	1	60
1-110-06-2-0	8019365	10	150	16	4.0	18	2	60
1-110-06-3-0	8019372	10	150	16	4.0	22	3	60
1-110-08-1-0	8019389	10	200	20	5.0	10	1	130
1-110-08-2-0	8019396	10	200	20	5.0	14	2	130
1-110-08-3-0	8019402	10	200	20	5.0	18	2	130
1-110-10-1-0	8019419	10	250	25	5.5	9	1	245
1-110-10-2-0	8019426	10	250	25	5.5	12	2	245
1-110-10-3-0	8019433	10	250	25	5.5	16	3	245
1-110-12-1-0	8019440	5	300	30	6.0	8	1	368
1-110-12-2-0	8019457	5	300	30	6.0	11	2	368
1-110-12-3-0	8019464	5	300	30	6.0	14	3	368
1-110-14-1-0	8019488	5	350	35	6.5	7	1	570



1-110...-2

PILNIK PŁASKI. OPAKOWANIE JEDNOSTKOWE, W KARTONIKU

ergo®

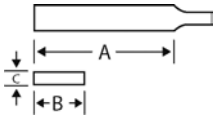

- Pilnik ręczny zaprojektowany zgodnie z naukową koncepcją narzędzi ERGO™
- Z uwagi na kształt daje większą łatwość obróbki zagięć i kątów
- Kształt: Krawędzie zbieżne ku wierzchołkowi, powierzchnie są równoległe, krawędzie zaś pojedynczo
- Powierzchnie nacinane podwójnie
- Typ uzębienia: 1 = Zgrubne, 2 = Dokładne, 3 = Wykańczak

	 731151		A mm	B mm	C mm	 T/cm		 g
1-110-06-1-2	8295622	5	150	16	4.0	13	1	110
1-110-06-2-2	8003623	5	150	16	4.0	18	2	110
1-110-06-3-2	8295639	5	150	16	4.0	22	3	110
1-110-08-1-2	8000332	5	200	20	5.0	10	1	180
1-110-08-2-2	8003630	5	200	20	5.0	14	2	180
1-110-08-3-2	8295646	5	200	20	5.0	18	3	180
1-110-10-1-2	8000349	5	250	25	5.5	9	1	270
1-110-10-2-2	8003647	5	250	25	5.5	12	2	270
1-110-10-3-2	8295653	5	250	25	5.5	16	3	270
1-110-12-1-2	8295660	5	300	30	6.0	8	1	431
1-110-12-2-2	8295677	5	300	30	6.0	11	2	431
1-110-12-3-2	8295684	5	300	30	6.0	14	3	431

1-111...-0

PILNIK PŁASKI SPECJALNY. OPAKOWANIE PRZEMYSŁOWE, BEZ RĘKOJEŚCI

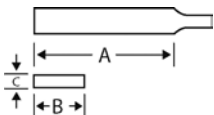

- Do obróbki wąskich kanałów, przejść itd
- Szczególnie przydatne do wykańczania nacięć w kluczach do zamków
- Kształt: Krawędzie zbieżne ku wierzchołkowi, nacięte pojedynczo
- Powierzchnie robocze równoległe, nacięte podwójnie, krawędzie nacięte pojedynczo
- Typ uzębienia: 1 = Zgrubne, 2 = Dokładne, 3 = Wykańczak

	 731151		A mm	B mm	C mm	 T/cm		 g
1-111-04-1-0	8044053	10	100	10.0	1.2	17	1	8
1-111-04-2-0	8019518	10	100	10.0	1.2	22	2	8
1-111-04-3-0	8019525	10	100	10.0	1.2	28	3	8
1-111-06-1-0	8019549	10	150	15.0	1.9	14	1	22
1-111-06-2-0	8019556	10	150	15.0	1.9	18	2	22
1-111-06-3-0	8019563	10	150	15.0	1.9	22	3	22
1-111-08-1-0	8019570	10	200	20.0	2.5	10	1	71
1-111-08-2-0	8019587	10	200	20.0	2.5	14	2	71



1-111...-2

ergo®

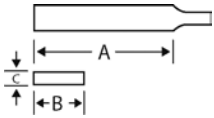

PILNIK PŁASKI SPECJALNY. OPAKOWANIE JEDNOSTKOWE, W KARTONIKU

- Pilnik ręczny zaprojektowany zgodnie z naukową koncepcją narzędzi ERGO™
- Do obróbki wąskich kanałów, przejść itd
- Szczególnie przydatny do wykańczania nacięć w kluczach do zamków
- Kształt: Krawędzie zbieżne ku wierzchołkowi, nacięte pojedynczo
- Powierzchnie robocze równoległe, nacięte podwójnie, krawędzie nacięte pojedynczo
- Typ uzębienia: 1 = Zgrubne, 2 = Dokładne, 3 = Wykańczak

			A mm	B mm	C mm			
1-111-06-2-2	8000363	5	150	15	1.9	18	2	65

1-115

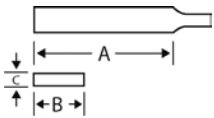

PILNIK DO ZŁĄCZY

- Do czyszczenia, polerowania i regulowania złączy elektrycznych
- Najczęściej używany przy instalacji elektrycznej w samochodach np. do styków
- Kształt: Krawędzie gładkie, równoległe. Powierzchnie równoległe, wierzchołek zeszlifowany. Grubość 1 mm
- Nacięcie pojedyncze na długości ok. 45mm
- Pakowane po 2 sztuki w plastikowym rękawie
- Typ uzębienia: 3 = Wykańczak

			A mm	B mm	C mm			
1-115-11-3-1	8003791	10	110	8	1	28	3	39

1-143...-0

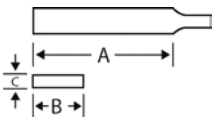

PILNIK PŁASKI, TYP AMERYKAŃSKI. OPAKOWANIE PRZEMYSŁOWE, BEZ RĘKOJEŚCI

- Ten typ pilnika ma ogólne zastosowanie
- Jest szczególnie użyteczny tam, gdzie porządana jest gładka powierzchnia
- Dobry do szlifowania i usuwania zadziórów
- Pilnik jest często używany do ostrzenia łopat, szpadli, motyk, skrobaków itp
- Kształt: Powierzchnie robocze równoległe, krawędzie zbieżne
- Na wszystkich krawędziach i powierzchniach nacięcie pojedyncze
- Typ uzębienia: 1 = Zgrubne

			A mm	B mm	C mm			
1-143-06-1-0	8019631	10	150	16	2.7	20	1	45
1-143-08-1-0	8019662	10	200	20	3.3	18	1	92
1-143-10-1-0	8019693	10	250	25	4.0	16	1	173
1-143-12-1-0	8019723	5	300	30	5.0	14	1	332



1-143...-2

PILNIK PŁASKI, TYP AMERYKAŃSKI. OPAKOWANIE JEDNOSTKOWE, W KARTONIKU

ergo®

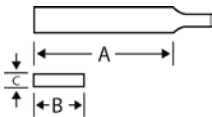

- Pilnik ręczny zaprojektowany zgodnie z naukową koncepcją narzędzi ERGO™
- Odpowiedni zarówno do ostrzenia jak i w pracach inżynierskich
- Szczególnie użyteczny tam, gdzie chcemy mieć gładką powierzchnię
- Dobry do szlifowania i usuwania zadziorów
- Pilnik jest często używany do ostrzenia łopat, szpadli, motyk, skrobaków itp
- Kształt: Powierzchnie robocze równoległe, krawędzie zbieżne
- Na wszystkich krawędziach i powierzchniach nacięcie pojedyncze
- Typ uzębienia: 1 = Zgrubne

	 731151		A mm	B mm	C mm	 T/cm		 g
1-143-06-1-2	8022341	5	150	16	2.7	20	1	90
1-143-08-1-2	8028077	5	200	20	3.3	18	1	140
1-143-10-1-2	8022358	5	250	25	4.0	16	1	222
1-143-12-1-2	8295691	5	300	30	5.0	14	1	431

1-160...-0

PILNIK KWADRATOWY. OPAKOWANIE PRZEMYSŁOWE, BEZ RĘKOJEŚCI

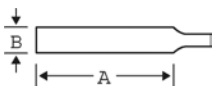

- Do obróbki rowków, prostokątnych otworów, narożników wewnętrznych oraz do ostatecznego wykańczania powierzchni narzędzi tnących
- Kształt: Powierzchnie robocze lekko zbieżne, podwójnie nacięte
- Podwójne nacięcie
- Typ uzębienia: 1 = Zgrubne, 2 = Dokładne, 3 = Wykańczak

	 731151		A mm	B mm	 T/cm		 g
1-160-04-1-0	8019785	10	100	4.5	17	1	15
1-160-04-2-0	8019792	10	100	4.5	22	2	15
1-160-04-3-0	8019808	10	100	4.5	28	3	15
1-160-06-1-0	8019815	10	150	6.0	13	1	36
1-160-06-2-0	8019822	10	150	6.0	18	2	36
1-160-06-3-0	8019839	10	150	6.0	22	3	36
1-160-08-1-0	8019846	10	200	8.0	10	1	89
1-160-08-2-0	8019853	10	200	8.0	14	2	89
1-160-08-3-0	8019860	10	200	8.0	18	3	89
1-160-10-1-0	8019877	10	250	10.0	9	1	182
1-160-10-2-0	8019884	10	250	10.0	12	2	182
1-160-10-3-0	8019891	10	250	10.0	16	3	182
1-160-12-1-0	8019907	5	300	12.0	8	1	300
1-160-12-2-0	8019914	5	300	12.0	11	2	300



1-160...-2

ergo®

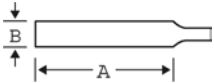

PILNIK KWADRATOWY. OPAKOWANIE JEDNOSTKOWE, W KARTONIKU

- Pilnik ręczny zaprojektowany zgodnie z naukową koncepcją narzędzi ERGO™
- Do obróbki rowków, prostokątnych otworów, narożników wewnętrznych oraz do ostatecznej obróbki powierzchni narzędzi tnących
- Kształt: Powierzchnie robocze lekko zbieżne
- Podwójnie nacięty
- Typ uzębienia: 1 = Zgrubne, 2 = Dokładne, 3 = Wykańczak

	 731151		A mm	B mm	 T/cm		 g
1-160-04-1-2	8244057	5	100	4.5	17	1	42
1-160-04-2-2	8244095	5	100	4.5	22	2	42
1-160-06-1-2	8000370	5	150	6.0	13	1	79
1-160-06-2-2	8003685	5	150	6.0	18	2	79
1-160-06-3-2	8295707	5	150	6.0	22	3	79
1-160-08-1-2	8000394	5	200	8.0	10	1	132
1-160-08-2-2	8003692	5	200	8.0	14	2	132
1-160-08-3-2	8295714	5	200	8.0	18	3	132
1-160-10-1-2	8000400	5	250	10.0	9	1	212
1-160-10-2-2	8295721	5	250	10.0	12	2	212
1-160-10-3-2	8295738	5	250	10.0	16	3	212
1-160-12-1-2	8295745	5	300	12	8	1	347
1-160-12-2-2	8295752	5	300	12	11	2	347

1-170...-0

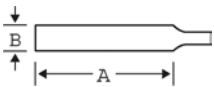

PILNIK TRÓJKĄTNY. OPAKOWANIE PRZEMYSŁOWE, BEZ RĘKOJEŚCI

- Do obróbki krawędzi załamań, otworów, płaskich powierzchni, dużych listewek itp
- Zbieżne krawędzie dają dużą łatwość obróbki płaskich powierzchni
- Kształt: Przekrój trójkąta równobocznego, powierzchnie robocze zbieżne
- Podwójnie nacięte
- Typ uzębienia: 1 = Zgrubne, 2 = Dokładne, 3 = Wykańczak

	 731151		A mm	B mm	 T/cm		 g
1-170-04-1-0	8044060	10	100	6.2	16	1	19
1-170-04-2-0	8019945	10	100	6.2	22	2	19
1-170-04-3-0	8019952	10	100	6.2	28	3	19
1-170-06-1-0	8019969	10	150	11.0	13	1	57
1-170-06-2-0	8019976	10	150	11.0	18	2	57
1-170-06-3-0	8019983	10	150	11.0	22	3	57
1-170-08-1-0	8019990	10	200	15.5	10	1	160
1-170-08-2-0	8020002	10	200	15.5	14	2	160
1-170-08-3-0	8020019	10	200	15.5	18	3	160
1-170-10-1-0	8020026	10	250	17.5	9	1	245
1-170-10-2-0	8020033	10	250	17.5	12	2	245
1-170-10-3-0	8020040	10	250	17.5	16	3	245
1-170-12-1-0	8020057	5	300	19.5	8	1	370
1-170-12-2-0	8020064	5	300	19.5	11	2	370



1-170...-2

ergo®

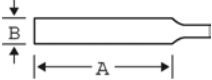

PILNIK TRÓJKĄTNY. OPAKOWANIE JEDNOSTKOWE, W KARTONIKU

- Pilnik ręczny zaprojektowany zgodnie z naukową koncepcją narzędzi ERGO™
- Do obróbki krawędzi załamań, otworów, płaskich powierzchni, dużych listewek itp
- Zbieżne krawędzie dają dużą łatwość obróbki płaskich powierzchni
- Kształt: Przekrój trójkąta równobocznego, powierzchnie robocze zbieżne
- Podwójnie nacięte
- Typ uzębienia: 1 = Zgrubne, 2 = Dokładne, 3 = Wykańczak

	 731151		A mm	B mm	 T/cm		 g
1-170-04-2-2	8244088	5	100	6.2	22	2	56
1-170-06-1-2	8244071	5	150	11.0	13	1	94
1-170-06-2-2	8003715	5	150	11.0	18	2	103
1-170-06-3-2	8295769	5	150	11.0	22	3	103
1-170-08-1-2	8000417	5	200	15.5	10	1	203
1-170-08-2-2	8003722	5	200	15.5	14	2	203
1-170-08-3-2	8295783	5	200	15.5	18	3	203
1-170-10-1-2	8028107	5	250	17.5	9	1	282
1-170-10-2-2	8244064	5	250	17.5	12	2	282
1-170-10-3-2	8295806	5	250	17.5	16	3	282

1-210...-0

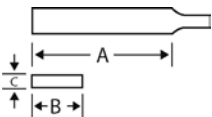

PILNIK PÓŁOKRĄGŁY. OPAKOWANIE PRZEMYSŁOWE, BEZ RĘKOJEŚCI

- Do obróbki powierzchni łukowych, płaskich, dużych otworów, jak również stępania krawędzi
- Dobry do szlifowania i usuwania zadziorów
- Kształt: Powierzchnie robocze zbieżne
- Długości 4 i 6 cali zakończone ostro, 8 cali półzbieżnie
- Podwójnie nacięte
- Typ uzębienia: 1 = Zgrubne, 2 = Dokładne, 3 = Wykańczak

	 731151		A mm	B mm	C mm	 T/cm		 g
1-210-04-1-0	8020071	10	100	10.0	3.0	17	1	15
1-210-04-2-0	8020088	10	100	10.0	3.0	22	2	15
1-210-04-3-0	8020095	10	100	10.0	3.0	28	3	15
1-210-06-1-0	8020101	10	150	16.0	4.7	13	1	52
1-210-06-2-0	8020118	10	150	16.0	4.7	18	2	52
1-210-06-3-0	8020125	10	150	16.0	4.7	22	3	52
1-210-08-1-0	8020132	10	200	20.5	6.0	10	1	127
1-210-08-2-0	8020149	10	200	20.5	6.0	14	2	127
1-210-08-3-0	8020156	10	200	20.5	6.0	18	3	127
1-210-10-1-0	8020163	10	250	26.5	7.5	9	1	243
1-210-10-2-0	8020170	10	250	26.5	7.5	12	2	243
1-210-10-3-0	8020187	10	250	26.5	7.5	16	3	243
1-210-12-1-0	8020194	5	300	31.0	9.0	8	1	435
1-210-12-2-0	8020200	5	300	31.0	9.0	11	2	435
1-210-12-3-0	8020217	5	300	31.0	9.0	14	3	435
1-210-14-1-0	8020224	5	350	35.0	10.0	7	1	630



1-210...-2

ergo®

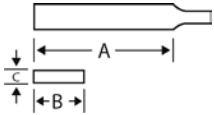

PILNIK PÓŁOKRĄGŁY. OPAKOWANIE JEDNOSTKOWE, W KARTONIKU

- Pilnik ręczny zaprojektowany zgodnie z naukową koncepcją narzędzi ERGO™
- Do obróbki powierzchni łukowych, płaskich, dużych otworów, jak również stępania krawędzi
- Dobry do szlifowania i usuwania zadziorów
- Kształt: Powierzchnie robocze zbieżne
- Długości 4 i 6 cali zakończone ostro, 8 cali półzbieżnie
- Podwójnie nacięte
- Typ uzębienia: 1 = Zgrubne, 2 = Dokładne, 3 = Wykańczak

	 731151		A mm	B mm	C mm	 T/cm		 g
1-210-04-1-2	8243944	5	100	10.0	3.0	17	1	52
1-210-04-2-2	8244040	5	100	10.0	3.0	22	2	52
1-210-06-1-2	8000424	5	150	16.0	4.7	13	1	100
1-210-06-2-2	8003654	5	150	16.0	4.7	18	2	100
1-210-06-3-2	8293574	5	150	16.0	4.7	22	3	100
1-210-08-1-2	8000455	5	200	20.5	6.0	10	1	170
1-210-08-2-2	8000479	5	200	20.5	6.0	14	2	170
1-210-08-3-2	8295837	5	200	20.5	6.0	18	3	170
1-210-10-1-2	8000493	5	250	26.5	7.5	9	1	344
1-210-10-2-2	8003661	5	250	26.5	7.5	12	2	344
1-210-10-3-2	8295844	5	250	26.5	7.5	16	3	344
1-210-12-1-2	8028121	5	300	31.0	9.0	8	1	480
1-210-12-2-2	8244149	5	300	31.0	9.0	11	2	480
1-210-12-3-2	8295851	5	300	31.0	9.0	14	3	480

1-230...-0

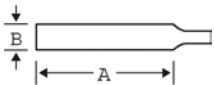

PILNIK OKRĄGŁY. OPAKOWANIE PRZEMYSŁOWE, BEZ RĘKOJEŚCI

- Do obróbki dużych otworów i listw, jak również zakrzywionych powierzchni
- Kształt: Powierzchnia zbieżna ku wierzchołkowi
- Pilniki o długościach 4 i 6 cali zakończone ostro, 8 cali pół zbieżnie
- Podwójnie nacięcia
- Typ uzębienia: 1 = Zgrubne, 2 = Dokładne, 3 = Wykańczak

	 731151		A mm	B mm	 T/cm		 g
1-230-04-1-0	8020248	10	100	3.6	17	1	9
1-230-04-2-0	8020255	10	100	3.6	22	2	9
1-230-04-3-0	8020262	10	100	3.6	28	3	9
1-230-06-1-0	8020279	10	150	6.0	13	1	29
1-230-06-2-0	8020286	10	150	6.0	18	2	29
1-230-06-3-0	8020293	10	150	6.0	22	3	29
1-230-08-1-0	8020309	10	200	8.0	10	1	72
1-230-08-2-0	8020316	10	200	8.0	14	2	72
1-230-08-3-0	8020323	10	200	8.0	18	3	72
1-230-10-1-0	8020330	10	250	10.0	9	1	144
1-230-10-2-0	8020347	10	250	10.0	12	2	144
1-230-10-3-0	8020354	10	250	10.0	16	3	144
1-230-12-1-0	8020361	5	300	12.0	8	1	247
1-230-12-2-0	8020378	5	300	12.0	11	2	247
1-230-12-3-0	8020385	5	300	12.0	14	3	247



1-230...-2

PILNIK OKRĄGŁY. OPAKOWANIE JEDNOSTKOWE, W KARTONIKU

ergo®

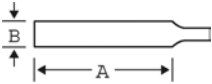

- Do obróbki dużych otworów i listw, jak również zakrzywionych powierzchni
- Do obróbki powierzchni łukowych, płaskich, dużych otworów, jak również stępania krawędzi
- Kształt: Powierzchnia zbieżna ku wierzchołkowi
- Pilniki o długościach 4 i 6 cali zakończone ostro, 8 cali pół zbieżnie
- Podwójnie nacięte
- Typ uzębienia: 1 = Zgrubne, 2 = Dokładne, 3 = Wykańczak

	 731151		A mm	B mm	 T/cm		 g
1-230-04-1-2	8244163	5	100	3.6	17	1	39
1-230-04-2-2	8244156	5	100	3.6	22	2	39
1-230-06-1-2	8000509	5	150	6.0	13	1	74
1-230-06-2-2	8000523	5	150	6.0	18	2	74
1-230-08-1-2	8000547	5	200	8.0	10	1	112
1-230-08-2-2	8000554	5	200	8.0	14	2	112
1-230-10-1-2	8000578	5	250	10.0	9	1	183
1-230-10-2-2	8003678	5	250	10.0	12	2	183
1-230-10-3-2	8295899	5	250	10.0	16	3	183
1-230-12-1-2	8295912	5	300	12.0	8	1	297
1-230-12-2-2	8295929	5	300	12.0	11	2	297

1-320...-0

PILNIK PŁASKI DIAGONALNY. OPAKOWANIE PRZEMYSŁOWE, BEZ RĘKOJEŚCI



- Pilnik jest dużo wydajniejszy w niektórych gatunkach materiałów niż pilnik ze standardowym, pojedynczym bądź podwójnym nacięciem
- Kształt zębów jest szczególnie dobry do obróbki takich materiałów jak: nie hartowana stal, stal nierdzewna, stopy lekkie, twarde tworzywa
- Kształt: Powierzchnie i krawędzie są równoległe, frezowane diagonalnie, z łamaczem wióra, jedna z krawędzi bocznych nacięta pojedynczo
- Typ uzębienia: 2 = Dokładne

	 731151		A mm	B mm	C mm	 T/cm		 g
1-320-08-2-0	8191276	10	200	20	4.5	14	2	110
1-320-10-2-0	8020477	10	250	25	5.0	14	2	180
1-320-12-2-0	8020484	5	300	30	5.5	12	2	305



1-476

ZESTAWY PILNIKÓW

ergo®



- Pilniki ręczne zaprojektowane zgodnie z naukowym konceptem narzędzi ERGO™
- Do usuwania zadziorów i wygładzania
- Zestaw zawiera pilniki: płaski, płaski o zbieżnych krawędziach, kwadratowy, trójkątny, półokrągły i okrągły
- Dostarczane w plastikowym etui z otworem umożliwiającym wieszanie
- Typ uzębienia: 3 = Wykańczak

	 731151		 mm		 g
--	------------	--	--------	--	-------

1-476-04-3-2

8010928

1

100

3

200

1-476-04-3-2

1-160-04-3-2; 1-111-04-3-2; 1-230-04-3-2; 1-170-04-3-2; 1-210-04-3-2; 1-100-04-3-2;



1-473

ZESTAWY PILNIKÓW

ergo®



- Pilniki ręczne zaprojektowane zgodnie z naukowym konceptem narzędzi ERGO™
- Do obróbki powierzchni płaskich, krawędzi oraz zgrubień jak i usuwania zadziorów
- Do obróbki powierzchni łukowych, płaskich, dużych otworów, jak również stępania krawędzi
- Duża szybkość obróbki
- Zestaw trzech pilników z rękojeściami
- Dostarczane w kartonowym pudełku, z plastikowym, wiązonym etui w środku
- Zestaw zawiera pilniki warsztatowe: płaski, półokrągły i okrągły
- Typ uzębienia: 2 = Dokładne

	 731151		 mm		 g
--	------------	--	--------	--	-------

1-473-06-2-2

8201098

5

150

2

395

1-473-08-2-2

8201104

5

200

2

635

1-473-10-2-2

8201111

5

250

2

925

1-473-06-2-2

1-230-06-2-2; 1-210-06-2-2; 1-100-06-2-2;



1-473-08-2-2

1-230-08-2-2; 1-210-08-2-2; 1-100-08-2-2;



1-473-10-2-2

1-230-10-2-2; 1-210-10-2-2; 1-100-10-2-2;





1-477

ZESTAWY PILNIKÓW

ergo®



- Rękojeści zaprojektowane zgodnie z naukowym konceptem narzędzi ERGO™
- Do obróbki powierzchni płaskich, krawędzi oraz zgrubień jak i usuwania zadziorów
- Do obróbki powierzchni łukowych, płaskich, dużych otworów, jak również stępania krawędzi
- Do obróbki materiałów drewnianych
- Duża szybkość obróbki
- Zestaw pięciu pilników z rękojeściami
- Dostarczane w kartonowym pudełku, z plastikowym, wiązaniem etui w środku
- Zestaw zawiera pilniki warsztatowe: płaski, półokrągły i okrągły
- Typ uzębienia: 2 = Dokładne

1-477-08-2-2	8037994	5	200	2	960
1-477-10-2-2	8201074	5	250	2	1490

1-477-08-2-2

1-100-08-2-2; 1-210-08-2-2; 6-343-08-2-2; 1-230-08-2-2; 1-170-08-2-2,

1-477-10-2-2

1-100-10-2-2; 1-210-10-2-2; 6-343-10-2-2; 1-230-10-2-2; 1-170-10-2-2,

1-478

ZESTAWY PILNIKÓW

ergo®



- Rękojeści zaprojektowane zgodnie z naukowym konceptem narzędzi ERGO™
- Do obróbki powierzchni płaskich, krawędzi oraz zgrubień jak i usuwania zadziorów
- Do obróbki powierzchni łukowych, płaskich, dużych otworów, jak również stępania krawędzi
- Duża szybkość obróbki
- Zestaw pięciu pilników z rękojeściami
- Dostarczane w kartonowym pudełku, z plastikowym, wiązaniem etui w środku
- Zestaw zawiera pilniki warsztatowe: płaski zgrubny, płaski dokładny, kwadratowy zgrubny, półokrągły zgrubny i okrągły zgrubny
- Typ uzębienia: 1 = Zgrubne 2 = Dokładne

1-478-08-1-2	8141127	5	200	1&2	900
1-478-10-1-2	8241995	5	250	1&2	1100

1-478-08-1-2

1-210-08-1-2; 1-230-08-1-2; 1-100-08-1-2; 1-100-08-2-2; 1-160-08-1-2,

1-478-10-1-2

1-210-10-1-2; 1-230-10-1-2; 1-100-10-1-2; 1-100-10-2-2; 1-160-10-1-2,



1-479

ZESTAWY PILNIKÓW

ergo®



- Rękojeści zaprojektowane zgodnie z naukowym konceptem narzędzi ERGO™
- Do prac ciesielskich i serwisowych
- Duża szybkość obróbki
- Zestaw pięciu pilników z rękojeściami
- Dostarczane w kartonowym pudełku, z plastikowym, wiązonym etui w środku
- Zestaw zawiera pilniki warsztatowe: płaski, okrągły i półokrągły oraz pilnik płaski do ostrzenia i tarnik
- Typ uzębienia: 1 = Zgrubne 2 = Dokładne

	 731151		 mm		 g
1-479-08-1-2	8176747	5	200	1	935
1-479-08-2-2	8180607	5	200	2	935

1-479-08-1-2	
4-138-08-1-2; 1-210-08-1-2; 6-343-08-2-2; 1-230-08-1-2; 1-100-08-1-2 ,	
1-479-08-2-2	
4-138-08-1-2; 1-210-08-2-2; 6-343-08-2-2; 1-230-08-2-2; 1-100-08-2-2 ,	

6-470

ZESTAWY PILNIKÓW

ergo®



- Rękojeści zaprojektowane zgodnie z naukowym konceptem narzędzi ERGO™
- Do prac ciesielskich i serwisowych
- Duża szybkość obróbki
- Zestaw trzech pilników z rękojeściami
- Dostarczane w kartonowym pudełku, z plastikowym, wiązonym etui w środku
- Zestaw zawiera pilniki: półokrągły i okrągły - nacięcie tarnik, oraz pilnik do użytku domowego
- Typ uzębienia: 2 = Dokładne

	 731151		 mm		 g
6-470-08-2-2	8242008	5	200	2	635

6-470-08-2-2	
6-345-08-2-2; 6-342-08-2-2; 4-152-08-2-2 ,	



2-300

PILNIK PŁASKI

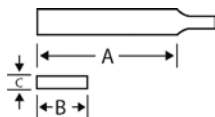

- Do precyzyjnych prac wykańczających i wygładzających
- Używane przez jubilerów, inżynierów, producentów instrumentów, zegarmistrzów, grawerów itp
- Kształt: Powierzchnie robocze równoległe
- Powierzchnia nacięta podwójnie, krawędzie nacięte pojedynczo
- Typ uzębienia: 0 = Zgrubne, 1 = Dokładne, 2 = Wykańczak, 4 = Gładzik

	 731151		A mm	B mm	C mm	 T/cm		 g
2-300-14-0-0	8044138	10	140	5.0	1.3	22	0	6
2-300-14-2-0	8044145	10	140	5.0	1.3	34	2	6
2-300-14-4-0	8108786	10	140	5.0	1.3	48	4	6
2-300-16-0-0	8020491	10	160	5.6	1.4	22	0	9
2-300-16-1-0	8020507	10	160	5.6	1.4	26	1	9
2-300-16-2-0	8020514	10	160	5.6	1.4	34	2	9
2-300-16-4-0	8020521	10	160	5.6	1.4	48	4	9
2-300-18-0-0	8190545	10	180	6.2	1.6	22	0	13
2-300-18-2-0	8190552	10	180	6.2	1.6	34	2	13

2-301

PILNIK PŁASKI



- Do precyzyjnych prac wykańczających i wygładzających
- Używane przez jubilerów, zegarmistrzów, grawerów itp
- Kształt Powierzchnie robocze równoległe
- Powierzchnie nacięte podwójnie, krawędzie pojedynczo
- Typ uzębienia: 0 = Zgrubne, 1 = Dokładne, 2 = Wykańczak, 4 = Gładzik

	 731151		A mm	B mm	C mm	 T/cm		 g
2-301-14-0-0	8190569	10	140	5.0	1.3	22	0	6
2-301-14-2-0	8108748	10	140	5.0	1.3	34	2	6
2-301-16-0-0	8108755	10	160	5.6	1.4	22	0	8
2-301-16-1-0	8020538	10	160	5.6	1.4	26	1	8
2-301-16-2-0	8020545	10	160	5.6	1.4	34	2	8



2-302

PILNIK TRÓJKĄTNY

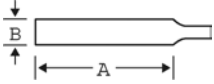

- Do precyzyjnych prac wykańczających i wygładzających
- Używane przez jubilerów, zegarmistrzów, grawerów, rzemieślników itp
- Kształt Powierzchnie robocze równoległe
- Powierzchnie nacięte podwójnie, krawędzie pojedynczo
- Typ uzębienia: 0 = Zgrubne, 1 = Dokładne, 2 = Wykańczak, 4 = Gładzik

	 731151		A mm	B mm	 T/cm		 g	
	2-302-14-0-0	8044152	10	140	3.3	22	0	6
	2-302-14-2-0	8044169	10	140	3.3	34	2	6
	2-302-14-4-0	8108793	10	140	3.3	48	4	6
	2-302-16-0-0	8108762	10	160	3.8	22	0	9
	2-302-16-1-0	8020552	10	160	3.8	26	1	9
	2-302-16-2-0	8020569	10	160	3.8	34	2	9
	2-302-16-4-0	8108809	10	160	3.8	48	4	9
	2-302-18-0-0	8190613	10	180	4.3	22	0	13
	2-302-18-2-0	8190620	10	180	4.3	34	2	13

2-303

PILNIK KWADRATOWY

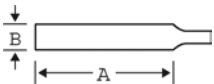

- Do precyzyjnych prac wykańczających i wygładzających
- Używane przez jubilerów, zegarmistrzów, grawerów, rzemieślników itp
- Kształt: Powierzchnie robocze ustawione w kwadrat, zbieżne ku wierzchołkowi
- Powierzchnie nacięte podwójnie
- Typ uzębienia: 0 = Zgrubne, 1 = Dokładne, 2 = Wykańczak, 4 = Gładzik

	 731151		A mm	B mm	 T/cm		 g	
	2-303-14-2-0	8044176	10	140	2.4	34	2	6
	2-303-16-0-0	8108779	10	160	2.4	22	0	7
	2-303-16-1-0	8020576	10	160	2.4	26	1	7
	2-303-16-2-0	8020583	10	160	2.4	34	2	7
	2-303-16-4-0	8108830	10	160	2.4	48	4	7
	2-303-18-0-0	8190644	10	180	2.8	22	0	9
	2-303-18-2-0	8190668	10	180	2.8	34	2	9



2-304

PILNIK PÓŁOKRĄGŁY

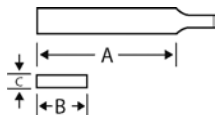

- Do precyzyjnych prac wykańczających i wygładzających
- Używane przez jubilerów, zegarmistrzów, grawerów, rzemieślników itp
- Kształt: Powierzchnie robocze - płaska i okrągła, zbieżne ku wierzchołkowi, nacięte podwójnie
- Typ uzębienia: 0 = Zgrubne, 1 = Dokładne, 2 = Wykańczak, 4 = Gładzik

	 731151		A mm	B mm	C mm	 T/cm		 g
2-304-14-0-0	8044183	10	140	5.0	1.8	22	0	8
2-304-14-2-0	8044190	10	140	5.0	1.8	34	2	8
2-304-14-4-0	8108878	10	140	5.0	1.8	48	4	8
2-304-16-0-0	8020590	10	160	5.8	1.8	22	0	9
2-304-16-1-0	8020606	10	160	5.8	1.8	26	1	9
2-304-16-2-0	8020613	10	160	5.8	1.8	34	2	9
2-304-16-4-0	8020620	10	160	5.8	1.8	48	4	9
2-304-18-0-0	8190712	10	180	6.2	2.1	22	0	13
2-304-18-2-0	8190736	10	180	6.2	2.1	34	2	13

2-305

PILNIK OWALNY

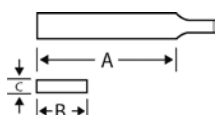

- Do precyzyjnych prac wykańczających i wygładzających
- Używane przez jubilerów, zegarmistrzów, grawerów, rzemieślników itp
- Kształt: Powierzchnie robocze owalne, zbieżne ku wierzchołkowi
- Powierzchnie nacięte podwójnie
- Typ uzębienia: 1 = Dokładne, 2 = Wykańczak

	 731151		A mm	B mm	C mm	 T/cm		 g
2-305-16-1-0	8020637	10	160	3.9	2.7	26	1	9
2-305-16-2-0	8108908	10	160	3.9	2.7	34	2	9

2-306

PILNIK SOCZEWKOWY

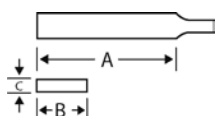

- Do precyzyjnych prac wykańczających i wygładzających
- Używane przez jubilerów, zegarmistrzów, grawerów, rzemieślników itp
- Kształt: Powierzchnie robocze posiadają kształt soczewki o dwóch różnych promieniach, zbieżne ku wierzchołkowi
- Powierzchnie nacięte podwójnie
- Typ uzębienia: 1 = Dokładne, 2 = Wykańczak

	 731151		A mm	B mm	C mm	 T/cm		 g
2-306-16-1-0	8020644	10	160	4.9	2.2	26	1	7
2-306-16-2-0	8108854	10	160	4.9	2.2	34	2	7



PILNIKI IGIEŁKOWE

2-307

PILNIK OKRĄGŁY

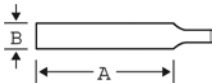

- Do precyzyjnych prac wykańczających i wygładzających
- Używane przez jubilerów, zegarmistrzów, grawerów, rzemieślników itp
- Kształt: Przekrój poprzeczny okrągły
- Powierzchnia robocza zbieżna ku wierzchołkowi, nacięta podwójnie
- Typ uzębienia: 0 = Zgrubne, 1 = Dokładne, 2 = Wykańczak, 4 = Gładzik

	 731151		A mm	B mm	 T/cm		 g
2-307-14-0-0	8044206	10	140	2.8	22	0	5
2-307-14-2-0	8044213	10	140	2.8	34	2	5
2-307-14-4-0	8108885	10	140	2.8	48	4	5
2-307-16-0-0	8020651	10	160	3.0	22	0	7
2-307-16-1-0	8020668	10	160	3.0	26	1	7
2-307-16-2-0	8020675	10	160	3.0	34	2	7
2-307-16-4-0	8020682	10	160	3.0	48	4	7
2-307-18-0-0	8190965	10	180	3.3	22	0	13
2-307-18-2-0	8190972	10	180	3.3	34	2	13

2-308

PILNIK NOŻOWY

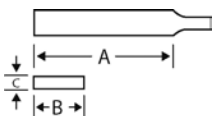

- Do precyzyjnych prac wykańczających i wygładzających
- Używane przez jubilerów, zegarmistrzów, grawerów, rzemieślników itp
- Kształt: Powierzchnie robocze ustawione w trójkąt równoramienny, zbieżne ku wierzchołkowi
- Pilnik płaski, tył pilnika bez nacięcia
- Powierzchnia wierzchnia nacięta podwójnie. Krawędź węższa nacięta pojedynczo
- Typ uzębienia: 0 = Zgrubne, 1 = Dokładne, 2 = Wykańczak

	 731151		A mm	B mm	C mm	 T/cm		 g
2-308-14-2-0	8044220	10	140	5.3	1.6	34	2	6
2-308-16-0-0	8108861	10	160	5.3	1.7	22	0	8
2-308-16-1-0	8020699	10	160	5.3	1.7	26	1	8
2-308-16-2-0	8020705	10	160	5.3	1.7	34	2	8

2-309

PILNIK TYP BARETTE

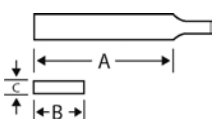

- Do precyzyjnych prac wykańczających i wygładzających
- Używane przez jubilerów, zegarmistrzów, grawerów, rzemieślników itp
- Kształt: Przekrój poprzeczny trójkątny. Jedna z powierzchni poszerzona
- Krawędzie i powierzchnie zbieżne ku wierzchołkowi
- Powierzchnia poszerzona nacięta podwójnie, pozostałe powierzchnie i krawędzie bez nacięcia
- Typ uzębienia: 2 = Wykańczak, 4 = Gładzik

	 731151		A mm	B mm	C mm	 T/cm		 g
2-309-16-2-0	8108946	10	160	5.0	1.9	34	2	10
2-309-16-4-0	8191054	10	160	5.0	1.9	48	4	10



2-313

PILNIK PÓŁOKRĄGŁY SPECJALNY

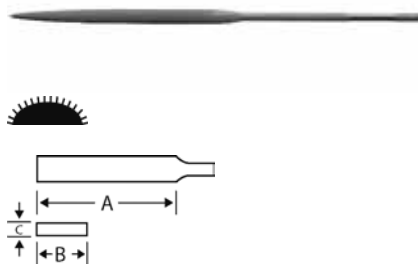

- Do precyzyjnych prac wykańczających i wygładzających
- Używane przez jubilerów, zegarmistrzów, grawerów, rzemieślników itp
- Kształt jest taki sam jak zwykłego, półokrągłego pilnika igłowego
- Powierzchnie zbieżne ku wierzchołkowi
- Podwójne nacięcie na łuku, bez nacięcia na powierzchni płaskiej
- Typ uzębienia: 0 = Zgrubne

			A mm	B mm	C mm			
2-313-16-0-0	8191177	10	160	5.8	1.8	22	0	10

2-470

ZESTAW 6 PILNIKÓW IGIEŁKOWYCH



- Do precyzyjnych prac wykańczających i wygładzających
- Używane przez jubilerów, zegarmistrzów, grawerów, rzemieślników itp
- Zestaw 6 pilników w opakowaniu portfelowym z otworem do zawieszania
- Zawiera pilniki: płaski - 2 rodzaje, półokrągły, okrągły, trójkątny i kwadratowy
- Zawiera rękojeść 9-488-02-10
- Typ uzębienia: 0 = Zgrubne, 1 = Dokładne, 2 = Wykańczak, 4 = Gładzik

2-470-14-0-0	8191191	1	140	22	0	60
2-470-14-2-0	8109080	1	140	34	2	60
2-470-14-4-0	8191207	1	140	48	4	60
2-470-16-1-0	8010942	10	160	26	1	70
2-470-16-2-0	8109097	10	160	34	2	70

2-470-14-0-0 9-488-02-10; 2-304-14-0-0; 2-300-14-0-0; 2-303-14-0-0; 2-302-14-0-0; 2-301-14-0-0; 2-307-14-0-0	
2-470-14-2-0 9-488-02-10; 2-304-14-2-0; 2-300-14-2-0; 2-303-14-2-0; 2-302-14-2-0; 2-301-14-2-0; 2-307-14-2-0	
2-470-14-4-0 9-488-04-10; 2-304-14-4-0; 2-300-14-4-0; 2-303-14-4-0; 2-302-14-4-0; 2-301-14-4-0; 2-307-14-4-0	
2-470-16-1-0 9-488-04-10; 2-304-16-1-0; 2-300-16-1-0; 2-303-16-1-0; 2-302-16-1-0; 2-301-16-1-0; 2-307-16-1-0	
2-470-16-2-0 9-488-04-10; 2-304-16-2-0; 2-300-16-2-0; 2-303-16-2-0; 2-302-16-2-0; 2-301-16-2-0; 2-307-16-2-0	



2-471

ZESTAW 6 PILNIKÓW IGIEŁKOWYCH



- Do precyzyjnych prac wykańczających i wygładzających
- Używane przez jubilerów, zegarmistrzów, grawerów, rzemieślników itp
- Zestaw 9 pilników w opakowaniu portfelowym z otworem do zawieszania
- Zawiera pilniki: płaski - 2 rodzaje, trójkątny, kwadratowy, owalny, nożowy, soczewkowy, półokrągły i okrągły
- Zawiera rękojeść 9-488-02-10
- Typ uzębienia: 1 = Dokładne

	731151		mm	T/cm		g

2-471-16-1-0	8010959	5	160	26	1	95
--------------	---------	---	-----	----	---	----

2-471-16-1-0

9-488-02-10; 2-303-16-1-0; 2-304-16-1-0; 2-302-16-1-0; 2-300-16-1-0; 2-308-16-1-0;
2-301-16-1-0; 2-306-16-1-0; 2-305-16-1-0; 2-307-16-1-0

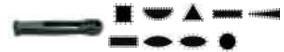

2-472

ZESTAW 6 PILNIKÓW IGIEŁKOWYCH



- Do precyzyjnych prac wykańczających i wygładzających
- Używane przez jubilerów, zegarmistrzów, grawerów, rzemieślników itp
- Zestaw 12 pilników w opakowaniu portfelowym z otworem do zawieszania
- Zawiera pilniki: płaski - 2 rodzaje, trójkątny, kwadratowy, półokrągły, soczewkowy, okrągły, typ Barette, mieczowy, owalny 312, półokrągły i nożowy
- Zawiera rękojeść 9-488-02-10
- Typ uzębienia: 0 = Zgrubne, 1 = Dokładne, 2 = Wykańczak

	731151		mm	T/cm		g

2-472-14-0-0	8191214	5	140	22	0	90
2-472-14-2-0	8109103	5	140	34	2	90
2-472-16-0-0	8191238	5	160	22	0	120
2-472-16-1-0	8010966	5	160	26	1	120
2-472-16-2-0	8108922	5	160	34	2	120

2-472-14-0-0

2-312-14-0-0, 2-303, 2-300, 2-301, 2-311, 2-304, 2-302, 2-313, 2-307, 2-309, 2-306, 2-308

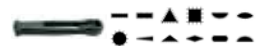

2-472-14-2-0

2-312-14-2-0, 2-303, 2-300, 2-301, 2-311, 2-304, 2-302, 2-313, 2-307, 2-309, 2-306, 2-308

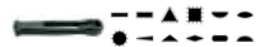

2-472-16-0-0

2-312-16-0-0, 2-303, 2-300, 2-301, 2-311, 2-304, 2-302, 2-313, 2-307, 2-309, 2-306, 2-308



2-472-16-1-0

2-312-16-1-0, 2-303, 2-300, 2-301, 2-311, 2-304, 2-302, 2-313, 2-307, 2-309, 2-306, 2-308



2-472-16-2-0

2-312-16-2-0, 2-303, 2-300, 2-301, 2-311, 2-304, 2-302, 2-313, 2-307, 2-309, 2-306, 2-308





9-488-02

RĘKOJEŚĆ DLA PILNIKÓW IGIEŁKOWYCH



- Zwykła rękojeść pasująca do wszystkich pilników igłowych z asortymentu Bahco
- Jedna sztuka znajduje się w każdym zestawie pilników

	 731151		 g
9-488-02-10	8194772	10	5

PILNIKI DIAMENTOWE



2-300-D - 2-304-D

PILNIKI DIAMENTOWE IGIEŁKOWE



- Używane do obróbki tych materiałów, które z uwagi na ich twardość nie mogą być obrabiane pilnikami konwencjonalnymi np: hartowana stal, szkło, ceramika, grafit itp
- Używane między innymi przez producentów matryc i form
- Kształt: Kształt pilników diamentowych jest odpowiednikiem identycznych pilników igiełkowych zwykłych
- Pilniki są pokryte nasypem diamentowym (**D126**) i dostarczane w pojedynczych opakowaniach plastikowych
- Opakowanie pojedyncze

	 731151		 mm	 g
2-300-14-D-1P	8189105	1	140	6
2-300-16-D-1P	8189129	1	160	10
2-301-14-D-1P	8189136	1	140	6
2-301-16-D-1P	8189143	1	160	10
2-302-14-D-1P	8189150	1	140	6
2-302-16-D-1P	8189167	1	160	10
2-303-14-D-1P	8189174	1	140	6
2-303-16-D-1P	8189198	1	160	10
2-304-14-D-1P	8189204	1	140	6
2-304-16-D-1P	8189211	1	160	10

2-300- ; 2-301- ; 2-302- ; 2-303- ; 2-304-



PILNIKI DIAMENTOWE

2-306-D - 2-308-D



2-306



2-311

PILNIKI DIAMENTOWE IGIEŁKOWE

- Używane do obróbki tych materiałów, które z uwagi na ich twardość nie mogą być obrabiane pilnikami konwencjonalnymi np: hartowana stal, szkło, ceramika, grafit itp
- Używane między innymi przez producentów matryc i form
- Kształt: Kształt pilników diamentowych jest odpowiednikiem identycznych pilników igiełkowych zwykłych
- Pilniki są pokryte nasypem diamentowym (**D126**) i dostarczane w pojedynczych opakowaniach plastikowych
- Opakowanie pojedyncze

	 731151		 mm	 g
2-306-14-D-1P	8189228	1	140	6
2-307-14-D-1P	8189235	1	140	6
2-307-16-D-1P	8189242	1	160	10
2-308-14-D-1P	8189259	1	140	6

2-306- ; 2-307- ; 2-308-

5-600-D - 5-670-D



5-630



5-670

PILNIKI DIAMENTOWE PRECYZYJNE

- Używane do obróbki tych materiałów, które z uwagi na ich twardość nie mogą być obrabiane pilnikami konwencjonalnymi np: hartowana stal, szkło, ceramika, grafit, epoxydów itp
- Używane między innymi przez producentów matryc i form
- Kształt: Kształt pilników diamentowych jest odpowiednikiem identycznych pilników igiełkowych zwykłych
- Wyposażone w zintegrowaną rękojeść
- Pilniki są pokryte nasypem diamentowym (**D126**) do długości ok. 110 mm
- Dostarczane w pojedynczych opakowaniach plastikowych
- Opakowanie pojedyncze

	 731151		 mm	 g
5-600-21-D-1P	8189341	1	215	52
5-610-21-D-1P	8189358	1	215	54
5-630-21-D-1P	8189365	1	215	50
5-670-21-D-1P	8189389	1	215	63

5-600-21-D-1P ; 5-610-21-D-1P ; 5-630-21-D-1P ; 5-670-21-D-1P



3-330

PILNIK PŁASKI PANSAR®

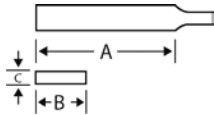

- Do pracy na dużych powierzchniach blach jak karoserie samochodowe i chłodnie
- Również do miękkich materiałów, gdzie wymagana jest duża szybkość usuwania materiału i dobra powierzchnia po obróbce
- Kształt: Krawędzie płaskie, powierzchnie robocze wypukłe i równoległe
- Zęby frezowane łukowo
- Wyposażony w otwory do mocowania śrubami
- Dostosowany do uchwytów 9-458 i 9-462
- Typ uzębienia: 1 = Zgrubne, 2 = Dokładne

			A mm	B mm	C mm			
3-330-12-1-0	8020712	5	300	30	4.5	9	1	200
3-330-12-2-0	8020729	5	300	30	4.5	12	2	200
3-330-14-1-0	8020736	5	350	35	4.5	9	1	270
3-330-14-2-0	8020743	5	350	35	4.5	12	2	270

3-331

PILNIK PÓŁOKRĄGŁY TYP PANSAR®

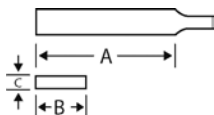

- Do pracy na dużych powierzchniach blach jak karoserie samochodowe i chłodnie
- Narzędzie użyteczne również do piłowania kształtów łukowych. Również do miękkich materiałów, gdzie wymagana jest duża szybkość usuwania materiału i dobra powierzchnia po obróbce
- Kształt: Półokrągły, krawędzie równoległe
- Powierzchnia robocza wypukła z zębami frezowanymi łukowo
- Wyposażony w otwory do mocowania śrubami
- Dostosowany do uchwytów 9-457
- Typ uzębienia: 1 = Zgrubne

			A mm	B mm	C mm			
3-331-14-1-0	8020750	5	350	36	4.5	9	1	235

FM10

PILNIK UNIWERSALNY

ergo®



- Pilnik ręczny zaprojektowane zgodnie z naukowym konceptem narzędzi ERGO™
- Zęby proste: do obróbki stali, tworzyw, laminatów, twardego drewna
- Skuteczne w pracach wykończeniowych na większości materiałów
- Zęby łukowe: do szybkiej obróbki miękkich materiałów takich jak: ołów, aluminium, miękkie drewno itd
- Kształt: Krawędzie są równoległe, bez nacięcia. Powierzchnie robocze posiadają zęby frezowane
- Jedna z powierzchni ma zęby łukowe, druga proste
- Pilnik został pokryty specjalną farbą ochronną

			A mm	B mm	C mm			
FM10	8010881	5	250	23	5.5	4 & 5		270



PILNIKI FREZOWANE

HRFM10

ergo®

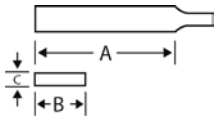

PILNIK UNIWERSALNY PÓŁOKRĄGŁY

- Rękojeść zaprojektowane zgodnie z naukowym konceptem narzędzi ERGO™
- Powierzchnie płaskie i łukowe, duże otwory
- Zęby łukowe do szybkiej obróbki miękkich materiałów takich jak ołów, aluminium, miękkie drewno itp
- Kształt: Krawędzie bez nacięcia, zbieżne ku wierzchołkowi
- Zewnętrzna powierzchnia robocza posiada zęby frezowane łukowo, wewnętrzna bez nacięcia
- Pilnik jest pokryty specjalną farbą ochronną

			A mm	B mm	C mm		
HRFM10	731151 8010898	5	250	23	4.5	5	182



PILNIKI DO OSTRZENIA

4-138...-0

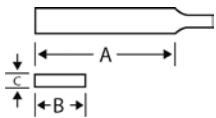

PILNIK PŁASKI. OPAKOWANIE JEDNOSTKOWE, BEZ RĘKOJEŚCI

- Do ostrzenia pił tarczowych, trakowych, taśmowych o drobnym uzębieniu
- Doskonałe narzędzie do piłowania kształtowego, wykańczającego, jak również do usuwania zadziorów
- Często używane w przemyśle maszynowym, tokarniach itp
- Kształt: Przekrój bardzo wąski
- Powierzchnie robocze i krawędzie są równoległe, nacięte pojedynczo. Jedna krawędź zaokrąglona
- Typ uzębienia: 1 = Zgrubne

			A mm	B mm	C mm			
4-138-06-1-0	731151 8020927	10	150	16	2.7	20	1	47
4-138-08-1-0	8020934	10	200	20	3.3	18	1	98
4-138-10-1-0	8020958	10	250	25	4.0	16	1	187
4-138-12-1-0	8020965	5	300	30	5.0	14	1	345



4-138...-2

ergo®

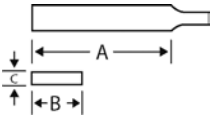

PILNIK FREZOWANY. OPAKOWANIE JEDNOSTKOWE, W KARTONIKU

- Rękojeść zaprojektowane zgodnie z naukowym konceptem narzędzi ERGO™
- Do ostrzenia pił tarczowych, trakowych, taśmowych, łańcuchowych o drobnym uzębieniu
- Doskonałe narzędzie do piłowania kształtowego, wykańczającego, jak również do usuwania zadziorów
- Często używane w przemyśle maszynowym, tokarniach itp
- Kształt: Przekrój bardzo wąski
- Powierzchnie robocze i krawędzie są równoległe, nacięte pojedynczo. Jedna krawędź półokrągła
- Typ uzębienia: 1 = Zgrubne

			A mm	B mm	C mm			
4-138-06-1-2	8000592	5	150	16	2.7	20	1	110
4-138-08-1-2	8000615	5	200	20	3.3	18	1	160
4-138-10-1-2	8000646	5	250	25	4.0	16	1	225
4-138-12-1-2	8194734	5	300	30	5.0	14	1	380

4-140...-0

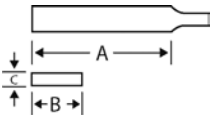

PILNIK FREZOWANY, BEZ RĘKOJEŚCI. OPAKOWANIE PRZEMYSŁOWE

- Do ostrzenia pił tarczowych, trakowych, taśmowych, łańcuchowych o drobnym uzębieniu
- Doskonałe narzędzie do piłowania kształtowego, wykańczającego, jak również do usuwania zadziorów
- Często używane w przemyśle maszynowym, tokarniach itp
- Kształt: Przekrój bardzo wąski. Powierzchnie robocze i krawędzie są równoległe
- Powierzchnie nacięte pojedynczo, obie krawędzie są zaokrąglone
- Typ uzębienia: 1= Zgrubne

			A mm	B mm	C mm			
4-140-06-1-0	8020989	10	150	16	2.7	20	1	50
4-140-08-1-0	8020996	10	200	20	3.3	18	1	100
4-140-10-1-0	8022488	10	250	25	4.0	16	1	180

4-140...-2

ergo®

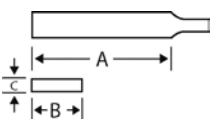

PILNIK FREZOWANY. OPAKOWANIE JEDNOSTKOWE W KARTONIKU

- Rękojeść pilnika zaprojektowana zgodnie z naukowym konceptem narzędzi ERGO™
- Do ostrzenia pił tarczowych, trakowych, taśmowych, łańcuchowych o drobnym uzębieniu
- Doskonałe narzędzie do piłowania kształtowego, wykańczającego, jak również do usuwania zadziorów
- Często używane w przemyśle maszynowym, tokarniach itp
- Kształt: Przekrój bardzo wąski. Powierzchnie robocze i krawędzie są równoległe
- Powierzchnie nacięte pojedynczo obie krawędzie zaokrąglone
- Typ uzębienia: 1= Zgrubne

			A mm	B mm	C mm			
4-140-08-1-2	8028169	5	200	20	3.3	18	1	160
4-140-10-1-2	8194741	5	250	25	4.0	16	1	225



PILNIKI DO OSTRZENIA

4-144...-0

PILNIK FREZOWANY, BEZ RĘKOJEŚCI. OPAKOWANIE PRZEMYSŁOWE

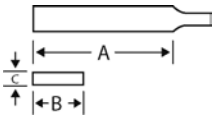

- Do ostrzenia pił tarczowych, łańcuchowych oraz do usuwania zadziorów
- Kształt: Powierzchnie równoległe, bardzo cienki
- Nacięcie pojedyncze na powierzchniach roboczych i na krawędziach, jedna krawędź zaokrąglona
- Typ uzębienia: 2 = Dokładne

			A mm	B mm	C mm			
4-144-08-2-0	731151	10	200	20	2.5	20 T/cm	2	75

4-144...-2

PILNIK FREZOWANY. OPAKOWANIE JEDNOSTKOWE W KARTONIKU

ergo®

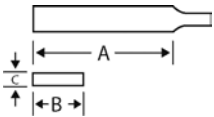

- Rękojeść pilnika zaprojektowana zgodnie z naukowym konceptem narzędzi ERGO™
- Do ostrzenia pił tarczowych, łańcuchowych oraz do usuwania zadziorów
- Kształt: Powierzchnie równoległe, bardzo cienki
- Nacięcie pojedyncze na powierzchniach roboczych i na krawędziach, jedna krawędź zaokrąglona
- Typ uzębienia: 2 = Dokładne

			A mm	B mm	C mm			
4-144-08-2-2	731151	5	200	20	2.5	20 T/cm	2	139

4-142

PILNIK PŁASKI

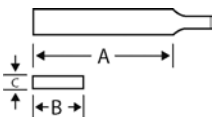

- Do ostrzenia pił tarczowych, trakowych, taśmowych o drobnym uzębieniu
- Doskonałe narzędzie do piłowania kształtowego, wykańczającego, jak również do usuwania zadziorów
- Często używane w przemyśle maszynowym, tokarniach itp
- Kształt: Przekrój bardzo wąski
- Powierzchnie robocze i krawędzie są równoległe, nacięte pojedynczo. Obie krawędzie płaskie
- Typ uzębienia: 1 = Zgrubne

			A mm	B mm	C mm			
4-142-06-1-0	731151	10	150	16	2.7	20 T/cm	1	50
4-142-08-1-0	8021023	10	200	20	3.3	18	1	95
4-142-10-1-0	8021030	10	250	25	4.0	16	1	175



4-152

PILNIK DO UŻYTKU DOMOWEGO DO DREWNA I METALU

ergo®

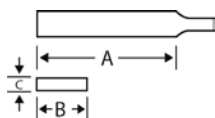

- Rękojeść zaprojektowane zgodnie z naukowym konceptem narzędzi ERGO™
- Tarnik - piłowanie zgrubne drewna, płyt wiórowych, miękkich tworzyw itp
- Strona podwójnie nacięta - obróbka stali, tworzyw, metali nieżelaznych itp
- Kształt: Powierzchnie robocze równoległe
- Jedna strona nacięta podwójnie, druga strona tarnik. Krawędzie bez nacięcia

	 731151		A mm	B mm	C mm		 g
4-152-08-2-2	8000691	5	200	25	4.0	1 & 2	180

4-153

PILNIK DO UŻYTKU DOMOWEGO DO METALU

ergo®

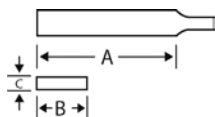

- Rękojeść zaprojektowane zgodnie z naukowym konceptem narzędzi ERGO™
- Nacięcie podwójne: zgrubne ostrzenie krawędzi narzędzi takich jak łopaty, ostrza do kosiarek, siekiery, motyki itp
- Nacięcie pojedyncze: obróbka wykańczająca wstępnie naostrzonych narzędzi jak również noży, ostrzy nożyczek itp
- Kształt: Powierzchnie robocze równoległe, krawędzie płaskie, bez nacięcia
- Jedna strona nacięta podwójnie do obróbki zgrubnej, druga strona pojedynczo do obróbki dokładnej

	 731151		A mm	B mm	C mm		 g
4-153-08-1-2	8000707	5	200	25	4.0	1 & 2	195

4-154

ZESTAW DO UŻYTKU DOMOWEGO

ergo®



- Rękojeść pilnika zaprojektowana zgodnie z naukowym konceptem narzędzi ERGO™
- Dwa pilniki w atrakcyjnym ekspozytorze
- Zestaw zawiera pilniki 4-152 (do drewna) 1 szt i 4-153 1 szt (do metalu)
- Typ uzębienia: 1= Zgrubne, 2 = Dokładne

	 731151		A mm	B mm	C mm		 g
4-154-08-2-2	8000714	10	200	25	4.0	1 & 2	350



4-155

PILNIK DLA GOSPODARSTW ROLNYCH

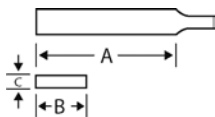

- Strona podwójnie nacięta: do obróbki zgrubej powierzchni płaskich, jak również do wstępnego ostrzenia narzędzi typu szpadel, ostrze do kosiarek itp
- Strona pojedynczo nacięta: do obróbki dokładnej powierzchni płaskich jak również do ostatecznego wykańczania powierzchni ostrzonych narzędzi
- Kształt: Powierzchnie robocze równoległe, jedna krawędź bez nacięcia
- Jedna strona nacięta zgrubnie podwójnie, druga zgrubnie pojedynczo
- Rękojeść z otworem stanowi integralną część pilnika
- Typ uzębienia: 1= Zgrubne

	 731151		A mm	B mm	C mm	 T/cm		 g
4-155-08-2-0	8116194	10	200	25	4.0	9 & 15	1	190
4-155-10-2-0	8116200	10	250	30	5.5	7 & 14	1	390

4-183...-0

PILNIK TRÓJKĄTNY ZBIEŻNY. OPAKOWANIE PRZEMYSŁOWE, BEZ RĘKOJEŚCI

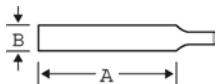

- Do ostrzenia pił do cięcia poprzecznego i zębów pod kątem 60°
- Kształt: Powierzchnie robocze zbieżne ku wierzchołkowi, ustawione w kształt trójkąta
- Powierzchnie nacięte pojedynczo
- Typ uzębienia: 2 = Dokładne

	 731151		A mm	B mm	 T/cm		 g
4-183-04-2-0	8021108	10	100	8.2	20	2	30
4-183-45-2-0	8021115	10	112	9.6	19	2	40
4-183-05-2-0	8021122	10	125	10.5	19	2	50
4-183-06-2-0	8021139	10	150	12.0	17	2	80
4-183-07-2-0	8021146	10	175	13.0	16	2	105
4-183-08-2-0	8021153	10	200	15.0	15	2	160
4-183-10-2-0	8021160	10	250	17.0	14	2	245

4-183...-2

PILNIK TRÓJKĄTNY ZBIEŻNY. OPAKOWANIE JEDNOSTKOWE, W KARTONIKU

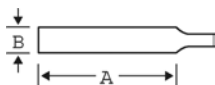

- Rękojeść pilnika zaprojektowana zgodnie z naukowym konceptem narzędzi ERGO™
- Do ostrzenia pił do cięcia poprzecznego i zębów pod kątem 60°
- Kształt: Powierzchnie robocze zbieżne ku wierzchołkowi, ustawione w kształt trójkąta równobocznego
- Powierzchnie nacięte pojedynczo
- Typ uzębienia: 2 = Dokładne

	 731151		A mm	B mm	 T/cm		 g
4-183-04-2-2	8201401	5	100	8.2	20	2	80
4-183-05-2-2	8201418	5	125	10.5	19	2	115
4-183-06-2-2	8000769	5	150	12.0	17	2	135
4-183-07-2-2	8194710	5	175	13.0	16	2	155
4-183-08-2-2	8194727	5	200	15.0	15	2	210



4-186...-0

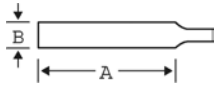

PILNIK TRÓJKĄTNY O ZMNIĘSZONYM PRZEKROJU. OPAKOWANIE PRZEMYSŁOWE BEZ RĘKOJEŚCI

- Do ostrzenia wszelkich typów pił do cięcia poprzecznego o drobnym uzębieniu
- Kształt: Powierzchnie robocze zbieżne ku wierzchołkowi, ustawione w kształt trójkąta
- Powierzchnie nacięte pojedynczo
- Typ uzębienia: 2 = Dokładne

	 731151		A mm	B mm	 T/cm		 g
4-186-04-2-0	8021191	10	100	6.0	23	2	15
4-186-45-2-0	8021207	10	112	7.0	22	2	20
4-186-05-2-0	8021214	10	125	7.0	22	2	25
4-186-06-2-0	8021221	10	150	8.4	20	2	40
4-186-07-2-0	8021238	10	175	9.8	19	2	65
4-186-08-2-0	8021245	10	200	12.2	17	2	105

4-186...-2

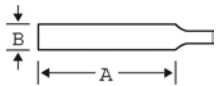

PILNIK TRÓJKĄTNY O ZMNIĘSZONYM PRZEKROJU. OPAKOWANIE JEDNOSTKOWE, W KARTONIKU

- Rękojeść pilnika zaprojektowana zgodnie z naukowym konceptem narzędzi ERGO™
- Do ostrzenia wszelkich typów pił przeznaczonych do cięcia poprzecznego posiadających drobne uzębienie
- Kształt: Powierzchnie robocze zbieżne ku wierzchołkowi, ustawione w kształt trójkąta
- Powierzchnie nacięte pojedynczo
- Typ uzębienia: 2 = Dokładne

	 731151		A mm	B mm	 T/cm		 g
4-186-04-2-2	8201425	5	100	6.0	23	2	65
4-186-05-2-2	8028213	5	125	7.0	22	2	70
4-186-06-2-2	8000837	5	150	8.4	20	2	85

4-187...-0

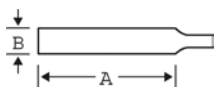

PILNIK TRÓJKĄTNY O POMNIEJSZONYM PRZEKROJU. OPAKOWANIE PRZEMYSŁOWE, BEZ RĘKOJEŚCI

- Do ostrzenia wszelkich typów pił do cięcia poprzecznego o drobnym uzębieniu
- Kształt: Powierzchnie robocze zbieżne ku wierzchołkowi, ustawione w kształt trójkąta
- Powierzchnie nacięte pojedynczo
- Typ uzębienia: 2 = Dokładne

	 731151		A mm	B mm	 T/cm		 g
4-187-04-2-0	8021269	10	100	5.0	26	2	12
4-187-45-2-0	8021276	10	112	6.0	24	2	20
4-187-05-2-0	8021283	10	125	6.0	24	2	23
4-187-06-2-0	8021290	10	150	7.0	22	2	27
4-187-07-2-0	8021306	10	175	8.5	21	2	47



PILNIKI DO OSTRZENIA

4-187...-2

PILNIK TRÓJKĄTNY O POMNIEJSZONYM PRZEKROJU. OPAKOWANIE JEDNOSTKOWE, W KARTONIKU

ergo®

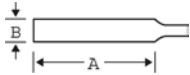

- Rękojeść pilnika zaprojektowana zgodnie z naukowym konceptem narzędzi ERGO™
- Do ostrzenia wszelkich typów pił do cięcia poprzecznego o drobnym uzębieniu
- Kształt: Powierzchnie robocze zbieżne ku wierzchołkowi, ustawione w kształt trójkąta
- Powierzchnie nacięte pojedynczo
- Typ uzębienia: 2 = Dokładne

	 731151		A mm	B mm	 T/cm		 g
4-187-05-2-2	8201449	5	125	6.0	24	2	75
4-187-06-2-2	8022464	5	150	7.0	22	2	95

4-188...-0

PILNIK TRÓJKĄTNY O BARDZO ZMNIEJSZONYM PRZEKROJU. OPAKOWANIE PRZEMYSŁOWE, BEZ RĘKOJEŚCI

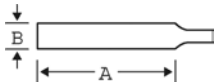

- Do ostrzenia wszelkich pił przeznaczonych do cięcia poprzecznego, posiadających drobne uzębienie
- Kształt: Powierzchnie robocze i krawędzie zbieżne ku wierzchołkowi, ustawione w kształt trójkąta
- Powierzchnie nacięte pojedynczo
- Typ uzębienia: 2 = Dokładne

	 731151		A mm	B mm	 T/cm		 g
4-188-05-2-0	8021337	10	125	5.0	26	2	15
4-188-06-2-0	8021344	10	150	6.0	24	2	20

4-188...-2

PILNIK TRÓJKĄTNY O BARDZO ZMNIEJSZONYM PRZEKROJU. OPAKOWANIE JEDNOSTKOWE, W KARTONIKU

ergo®

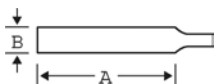

- Rękojeść pilnika zaprojektowana zgodnie z naukowym konceptem narzędzi ERGO™
- Do ostrzenia wszelkich typów pił do cięcia poprzecznego o drobnym uzębieniu
- Kształt: Powierzchnie robocze zbieżne ku wierzchołkowi, ustawione w kształt trójkąta
- Powierzchnie nacięte pojedynczo
- Typ uzębienia: 2 = Dokładne

	 731151		A mm	B mm	 T/cm		 g
4-188-05-2-2	8201456	5	125	5.0	26	2	75



4-190...-0

PILNIK TRÓJKĄTNY DWUSTRONNY. OPAKOWANIE PRZEMYSŁOWE

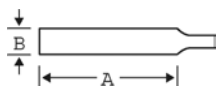

- Do ostrzenia pił z drobną podziałką
- Kształt: Powierzchnie robocze i krawędzie zbieżne ku wierzchołkowi, ustawione w kształcie trójkąta
- Powierzchnie i krawędzie nacięte pojedynczo od obu końców w kierunku środka pilnika
- Pilnik z rękojeścią drewnianą
- Typ uzębienia: 2 = Dokładne

	 731151		A mm	B mm	 T/cm		 g
4-190-06-2-0	8021368	10	150	6.0	24	2	35
4-190-07-2-0	8021375	10	175	6.0	24	2	40
4-190-08-2-0	8021382	10	200	7.0	22	2	45

4-190...-2

PILNIK TRÓJKĄTNY DWUSTRONNY. OPAKOWANIE JEDNOSTKOWE, W KARTONIKU

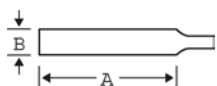

- Rękojeść pilnika zaprojektowana zgodnie z naukowym konceptem narzędzi ERGO™
- Do ostrzenia pił o drobnym uzębieniu do cięcia poprzecznego
- Kształt: Powierzchnie robocze zbieżne, ustawione w kształt trójkąta
- Powierzchnie nacięte pojedynczo od obu końców w kierunku środka pilnika
- Typ uzębienia: 2 = Dokładne

	 731151		A mm	B mm	 T/cm		 g
4-190-06-2-2	8000899	5	150	6.0	24	2	85
4-190-07-2-2	8000905	5	175	6.0	24	2	45
4-190-08-2-2	8000912	5	200	7.0	22	2	65

4-192...-0

PILNIK TRÓJKĄTNY DO OSTRZENIA PIŁ TAŚMOWYCH. OPAKOWANIE PRZEMYSŁOWE, BEZ RĘKOJEŚCI

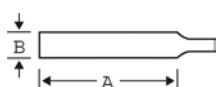

- Do ostrzenia zębów pił taśmowych
- Kształt: Krawędzie zaokrąglone, powierzchnie robocze zbieżne, ustawione w kształt trójkąta
- Powierzchnie nacięte pojedynczo
- Typ uzębienia: 2 = Dokładne

	 731151		A mm	B mm	 T/cm		 g
4-192-06-2-0	8021412	10	150	11.7	17	2	75
4-192-07-2-0	8021429	10	175	12.6	16	2	135
4-192-08-2-0	8021436	10	200	14.4	15	2	160



PILNIKI DO OSTRZENIA

4-192...-2

PILNIK TRÓJKĄTNY DO OSTRZENIA PIŁ TAŚMOWYCH. OPAKOWANIE JEDNOSTKOWE, W KARTONIKU

ergo®

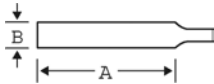

- Rękojeść pilnika zaprojektowana zgodnie z naukowym konceptem narzędzi ERGO™
- Do ostrzenia zębów pił taśmowych
- Kształt: Powierzchnie robocze zbieżne, ustawione w kształt trójkąta
- Powierzchnie nacięte pojedynczo od obu końców w kierunku środka pilnika
- Typ uzębienia: 2 = Dokładne

	 731151		A mm	B mm	 T/cm		 g
4-192-06-2-2	8201463	5	150	11.7	17	2	140
4-192-08-2-2	8201487	5	200	14.4	15	2	180

4-202 - 4-204

PILNIK TRÓJKĄTNY, MASZYNOWY DO OSTRZENIA PIŁ TAŚMOWYCH

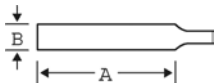

- Do ostrzenia zębów piłtaśmowych
- Kształt: Trójkątny. Krawędzie i powierzchnie równoległe z
- Powierzchnie i krawędzie nacięte pojedynczo
- Typ uzębienia: 2 = Dokładne

	 731151		A mm	B mm	 T/cm		 g
4-202-85-2-0	8021474	10	212	14.4	15	2	175
4-203-85-2-0	8021481	10	212	9.5	18	2	70
4-204-85-2-0	8021498	10	212	16.0	15	2	210

4-272...-0

PILNIK MIECZOWY TYP WASA®. OPAKOWANIE PRZEMYSŁOWE, BEZ RĘKOJEŚCI

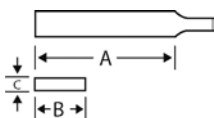

- Do ostrzenia pił ręcznych, kabłąkowych, o zębach prostych z drobną podziałką
- Kształt: Powierzchnie robocze równoległe, ustawione w kształcie rombu
- Powierzchnie nacięte pojedynczo
- Typ uzębienia: 3 = Wykańczak

	 731151		A mm	B mm	C mm	 T/cm		 g
4-272-06-3-0	8021597	10	150	16.0	4.0	23	3	50



4-272...-2

PILNIK MIECZOWY TYP WASA®. OPAKOWANIE JEDNOSTKOWE, W KARTONIKU

ergo®

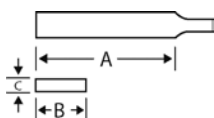

- Rękojeść pilnika zaprojektowana zgodnie z naukowym konceptem narzędzi ERGO™
- Do ostrzenia pił o zębach prostych z drobną podziałką
- Kształt: Powierzchnie robocze równoległe, ustawione w kształcie rombu
- Powierzchnie i krawędzie nacięte pojedynczo
- Typ uzębienia: 3 = Wykańczak

	 731151		A mm	B mm	C mm	 T/cm		 g
4-272-05-3-2	8201500	5	125	16.0	4.0	23	3	100
4-272-06-3-2	8001025	5	150	16.0	4.0	23	3	105

PILNIKI DO PIŁ ŁAŃCUCHOWYCH



168 - 1P

PILNIKI OKRĄGŁE DO PIŁ ŁAŃCUCHOWYCH



- Pilniki okrągłe do ostrzenia pił łańcuchowych
- Każdy pilnik jest zapakowany w osobną koszulkę ochronną

	 731151		 mm	\varnothing mm		 g
168-6-3.2-1P	8152338	12	150	3.2	1/4"	13
168-6-3.5-1P	8152345	12	150	3.5	1/4"	15
168-8-4.0-1P	8152352	12	200	4.0	3/8" RG	23
168-8-4.5-1P	8152369	12	200	4.5	.325	27
168-8-4.8-1P	8152376	12	200	4.8	.325	31
168-8-5.2-1P	8152383	12	200	5.2	3/8"	36
168-8-5.5-1P	8152390	12	200	5.5	3/8"	39
168-8-6.3-1P	8152406	12	200	6.3	1/2"	51



PILNIKI DO PIŁ ŁAŃCUCHOWYCH

168 - 3P



PILNIKI OKRĄGŁE DO PIŁ ŁAŃCUCHOWYCH

- Pilniki okrągłe do ostrzenia pił łańcuchowych
- Pilniki są zapakowane po 3 sztuki, każdy w oddzielnej koszulce ochronnej z otworami do łatwego oddzielania
- 12 trzypaków (36 pilników) jest zapakowanych w ekspozytor/pudełko do przechowywania

	 731151			\emptyset mm		
168-6-3.2-3P	8152413	12	150	3.2	1/4"	39
168-6-3.5-3P	8152420	12	150	3.5	1/4"	45
168-8-4.0-3P	8152437	12	200	4.0	3/8" RG	69
168-8-4.5-3P	8152444	12	200	4.5	.325	81
168-8-4.8-3P	8152451	12	200	4.8	.325	93
168-8-5.2-3P	8152468	12	200	5.2	3/8"	108
168-8-5.5-3P	8152475	12	200	5.5	3/8"	117
168-8-6.3-3P	8152482	12	200	6.3	1/2"	153

168-6



PILNIKI OKRĄGŁE DO PIŁ ŁAŃCUCHOWYCH

- Pilnik okrągły przeznaczony do ostrzenia zębów tnących w piłach łańcuchowych
- Sześćelementowe opakowanie wykonane jest z materiałów przyjaznych dla środowiska, wygodne do przenoszenia
- Zewnętrzna część opakowania może być wykorzystana jako stojak na ladę
- Zestaw dziesięciu takich opakowań (60pilników) dostarczany jest w specjalnie zaprojektowanym ekspozytorze/ pudełku do przechowywania umożliwiającym doskonałą ekspozycję pilników

	 731151			\emptyset mm		
168-8-4.0-6	8217419	6	200	4.0	3/8" RG	23
168-8-4.5-6	8217426	6	200	4.5	.325	27
168-8-4.8-6	8217433	6	200	4.8	.325	31
168-8-5.2-6	8217440	6	200	5.2	3/8"	36
168-8-5.5-6	8217457	6	200	5.5	3/8"	39

166-2

ergo[®]

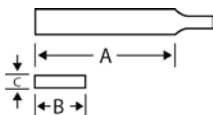

PILNIKI PŁASKIE DO PIŁ ŁAŃCUCHOWYCH OPAKOWANIE JEDNOSTKOWE, W KARTONIKU

- Rękojeść pilnika zaprojektowana zgodnie z naukowym konceptem narzędzi ERGO[™]
- Pilnik płaski z równoległymi powierzchniami z krawędziami gładkimi, do stępienia ograniczników w piłach łańcuchowych oraz do ostrzenia tarcz tnących

	 731151		A mm	B mm	C mm	
166-6-16-2.5-2	8209698	5	150	16.0	2.5	105



166/167-12

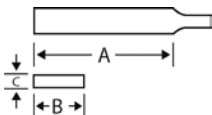

PILNIKI PŁASKIE DO PIŁ ŁAŃCUCHOWYCH OPAKOWANIE PRZEMYSŁOWE BEZ RĘKOJEŚCI

- Pilnik płaski z równoległymi powierzchniami z krawędziami gładkimi
- Do stępania ograniczników w piłach łańcuchowych oraz do ostrzenia tarcz tnących

	 731151		A mm	B mm	C mm	 g
167-8-21-3.2-12	8021986	12	200	21.0	3.2	94
166-6-16-2.5-12	8021979	12	150	16.0	2.5	48

168-C



PILNIKI DO PIŁ ŁAŃCUCHOWYCH - ZESTAW

- Rękojeść pilnika zaprojektowana zgodnie z naukowym konceptem narzędzi ERGO™
- Opakowanie zawiera dwa okrągłe pilniki do pił łańcuchowych
- Ponadto w zestawie znajduje się pilnik płaski o długości 150 mm (6")

	 731151		 mm	 mm		 g
168-COMBI-4.0	8209667	1	200	4.0	3/8" RG	150
168-COMBI-4.8	8209674	1	200	4.8	.325	160
168-COMBI-5.5	8209681	1	200	5.5	3/8"	175



168-C-G



ZESTAW DO OSTRZENIA ŁAŃCUCHÓW TNĄCYCH, ZAWIERAJĄCY OSTRZAŁKĘ

- Rękojeść pilnika zaprojektowana zgodnie z naukowym konceptem narzędzi ERGO™
- Opakowanie zawiera dwa okrągłe pilniki do pił łańcuchowych
- Ponadto w zestawie znajduje się pilnik płaski o długości 150 mm (6")
- Specjalna ostrzałka umożliwia właściwe ostrzenie przy użyciu zarówno pilnika okrągłego jak i płaskiego

	 731151		 mm	 mm		 g
168-COMBI-4.0-6922	8209612	1	200	4.0	3/8" RG	185
168-COMBI-4.8-6920	8209643	1	200	4.8	.325	195
168-COMBI-5.5-6924	8209650	1	200	5.5	3/8"	210





TARNIKI DO DREWNA

6-342...-0

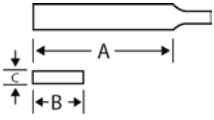

TARNIK PÓŁOKRĄGŁY. OPAKOWANIE PRZEMYSŁOWE, BEZ RĘKOJEŚCI

- Do obróbki zgrubnej w drewnie, płytach wiórowych, miękkich tworzywach itp
- Kształt: Półokrągły, powierzchnie robocze zbieżne ku wierzchołkowi
- Uzębienie typu tarnik na powierzchniach natomiast nacięcie pojedyncze na krawędziach
- Typ uzębienia: 1= Zgrubne, 2 = Dokładne

	 731151		A mm	B mm	C mm	 /cm ²		 g
	8021719	10	150	15.0	5.0	20	2	65
	8021726	10	200	20.0	6.5	10	1	158
	8021733	10	200	20.0	6.5	16	2	158
	8021757	10	250	24.0	8.0	8	1	270
	8021764	10	250	24.0	8.0	12	2	270
	8021788	5	300	30.0	10.0	6	1	400

6-342...-2

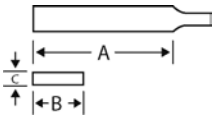

TARNIK PÓŁOKRĄGŁY. OPAKOWANIE JEDNOSTKOWE, W KARTONIKU

- Rękojeść pilnika zaprojektowana zgodnie z naukowym konceptem narzędzi ERGO™
- Do obróbki zgrubnej w drewnie, płytach wiórowych, miękkich tworzywach itp
- Kształt: Półokrągły, powierzchnie robocze zbieżne ku wierzchołkowi
- Uzębienie typu tarnik na powierzchniach natomiast na krawędziach pojedyncze
- Typ uzębienia: 1= Zgrubne, 2 = Dokładne

	 731151		A mm	B mm	C mm	 /cm ²		 g
	8244170	5	150	15.0	5.0	20	2	102
	8028282	5	200	20.0	6.5	10	1	205
	8005375	5	200	20.0	6.5	16	2	205
	8005382	5	250	24.0	8.0	8	1	330
	8005399	5	250	24.0	8.0	12	2	330

6-343...-0

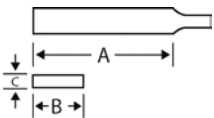

TARNIK PÓŁOKRĄGŁY TYP POCIENIONY. OPAKOWANIE PRZEMYSŁOWE BEZ RĘKOJEŚCI

- Do obróbki zgrubnej w drewnie, płytach wiórowych, miękkich tworzywach itp
- Kształt: Półokrągły, pocieniony, powierzchnie robocze zbieżne ku wierzchołkowi
- Uzębienie typu tarnik na powierzchniach natomiast na krawędziach nacięcie pojedyncze
- Typ uzębienia: 2 = Dokładne, 3= Wykańczak

	 731151		A mm	B mm	C mm	 /cm ²		 g
	8021801	10	200	22.5	5.5	22	2	84
	8021818	10	200	22.5	5.5	22	3	84
	8021825	10	250	27.0	6.0	12	2	205
	8021832	10	250	27.0	6.0	18	3	205
	8021849	5	300	34.0	7.0	10	2	355



6-343...-2

TARNIK PÓŁOKRĄGŁY TYP POCIENIONY. OPAKOWANIE JEDNOSTKOWE, W KARTONIKU

ergo®

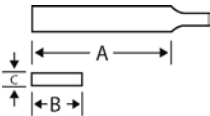

- Rękojeść pilnika zaprojektowana zgodnie z naukowym konceptem narzędzi ERGO™
- Do obróbki zgrubnej w drewnie, płytach wiórowych, miękkich tworzywach itp
- Kształt: Półokrągły, pocieniony, powierzchnie robocze zbieżne ku wierzchołkowi
- Uzębienie typu tarnik na powierzchniach natomiast na krawędziach nacięcie pojedyncze
- Typ uzębienia: 2 = Dokładne

	 731151		A mm	B mm	C mm	 /cm ²		
6-343-08-2-2	8001070	5	200	22.5	5.5	16	2	170
6-343-10-2-2	8001094	5	250	27.0	6.0	12	2	285

6-344...-0

TARNIK PŁASKI

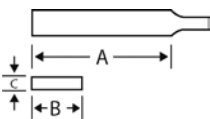

- Do obróbki zgrubnej w drewnie, płytach wiórowych, miękkich tworzywach itp
- Kształt: Krawędzie i powierzchnie robocze są równoległe
- Uzębienie typu tarnik na powierzchniach roboczych, jedna krawędź nacięta pojedynczo
- Typ uzębienia: 2 = Dokładne

	 731151		A mm	B mm	C mm	 /cm ²		
6-344-08-2-0	8021887	12	200	20.2	6.5	16	2	200
6-344-10-2-0	8021900	10	250	25.0	7.5	12	2	250

6-344...-2

TARNIK PŁASKI

ergo®



- Rękojeść pilnika zaprojektowana zgodnie z naukowym konceptem narzędzi ERGO™
- Do obróbki zgrubnej w drewnie, płytach wiórowych, miękkich tworzywach itp
- Kształt: Krawędzie i powierzchnie robocze są równoległe
- Uzębienie typu tarnik na powierzchniach roboczych, jedna krawędź nacięta pojedynczo
- Opakowanie jednostkowe, na kartoniku
- Typ uzębienia: 2 = Dokładne

	 731151		A mm	B mm	C mm	 /cm ²		
6-344-08-2-2	8005344	5	200	20.0	6.5	16	2	200
6-344-10-2-2	8005351	5	250	25.0	7.5	12	2	250



TARNIKI DO DREWNA

6-345...-0

TARNIK OKRĄGŁY. OPAKOWANIE PRZEMYSŁOWE, BEZ RĘKOJEŚCI



- Do obróbki drewna, płyt wiórowych, miękkich tworzyw itp
- Kształt: Okrągły, powierzchnia robocza zbieżna ku wierzchołkowi
- Typ uzębienia: 2 = Średnie

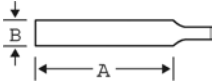

	 731151		A mm	B mm	 /cm ²		 g
6-345-08-2-0	8021948	10	200	9.0	16	2	85
6-345-10-2-0	8021955	10	250	11.0	12	2	110

6-345...-2

TARNIK OKRĄGŁY. OPAKOWANIE JEDNOSTKOWE, W KARTONIKU



- Rękojeść pilnika zaprojektowana zgodnie z naukowym konceptem narzędzi ERGO™
- Do obróbki zgrubnej w drewnie, płytach wiórowych, miękkich tworzywach itp
- Kształt: Okrągły, powierzchnia robocza zbieżna ku wierzchołkowi. Uzębienie typu tarnik
- Typ uzębienia: 1 = Zgrubne, 2 = Dokładne

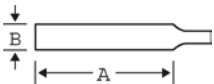

	 731151		A mm	B mm	 /cm ²		 g
6-345-08-1-2	8028312	5	200	9.0	10	1	120
6-345-08-2-2	8005412	5	200	9.0	16	2	120
6-345-10-1-2	8005429	5	250	11.0	8	1	190



AKCESORIA

9-462

UCHWYTY DO PILNIKÓW TYPU PANSAR®



- Uchwyt aluminiowy do pilnika płaskiego (350mm) typu Pansar (3-330)

	 731151		 L mm	 g
9-462-14-0-0	8020873	1	360	590

9-467
SZCZOTKA DO CZYSZCZENIA PILNIKÓW

- W celu zapewnienia dobrej pracy pilnika, pilnik powinien być co pewien czas czyszczony
- Szczotka usuwa zakleszczone wióry z przestrzeni międzyzębnych
- Powtarzanie tej czynności zwiększają efektywność pracy narzędzia i wydłużają jego żywotność
- Kształt: Drewniana rękojeść, z jednej strony rękojeści umieszczona jest szczotka z włosia, z drugiej strony szczotka druciana

	 731151		 g
9-467-00-0-0	8020897	1	130

9-469
SZCZOTKA DO CZYSZCZENIA PILNIKÓW

- Szczotka usuwa zakleszczone wióry z przestrzeni międzyzębnych
- Powtarzanie tej czynności zwiększają efektywność pracy narzędzia i wydłużają jego żywotność
- Kształt: Drewniana rękojeść, z jednej strony rękojeści umieszczona jest szczotka druciana

	 731151		 g
9-469-00-0-0	8020903	1	90

9-484...10
RĘKOJEŚĆ Z TWORZYWA. PAKOWANE PO 10 SZTUK
ergo®

- Rękojeść pilnika zaprojektowana zgodnie z naukowym konceptem narzędzi ERGO™
- Rękojeść z tworzywa dla pilników o mniejszych rozmiarach

	 731151			 mm	 g
9-484-3.2-10	8193348	10	3,2	3.2	12
9-484-5.2-10	8193355	10	5,2	5.2	12

9-484...1P
RĘKOJEŚĆ Z TWORZYWA. OPAKOWANIE JEDNOSTKOWE, W KARTONIKU
ergo®

- Rękojeść pilnika zaprojektowana zgodnie z naukowym konceptem narzędzi ERGO™
- Rękojeść z tworzywa dla pilników o mniejszych rozmiarach

	 731151			 mm	 g
9-484-3.2-1P	8193522	10	3,2	3.2	12
9-484-5.2-1P	8193331	10	5,2	5.2	12



9-485...10

ergo®



RĘKOJEŚĆ TYP ERGO® DO PILNIKÓW PŁASKICH. PAKOWANE PO 10 SZTUK

- Rękojeść pilnika zaprojektowana zgodnie z naukowym konceptem narzędzi ERGO™
- Kształt rękojeści Ergo 9-485 zostały zaprojektowane dla pilników prostokątnych i półokrągłych
- Rękojeść przykrywa w całości część chwytą pilnika

	 731151			 mm	 g
9-485-06-10	8193508	10	06	6	45
9-485-09-10	8193386	10	09	9	45
9-485-13-10	8193393	10	13	13	45

9-485...1P

ergo®



RĘKOJEŚĆ TYP ERGO® DLA PILNIKÓW PŁASKICH. OPAKOWANIE JEDNOSTKOWE, W KARTONIKU

- Rękojeść pilnika zaprojektowana zgodnie z naukowym konceptem narzędzi ERGO™
- Kształt rękojeści Ergo 9-485 zostały zaprojektowane dla pilników prostokątnych i półokrągłych
- Rękojeść przykrywa w całości część chwytą pilnika

	 731151			 mm	 g
9-485-06-1P	8193492	10	06	6	50
9-485-09-1P	8193362	10	09	9	50
9-485-13-1P	8193379	10	13	13	50

9-486...10

ergo®



RĘKOJEŚĆ TYP ERGO® DLA PILNIKÓW KSZTAŁTOWYCH. PAKOWANE PO 10 SZTUK

- Rękojeść pilnika zaprojektowana zgodnie z naukowym konceptem narzędzi ERGO™
- Kształt rękojeści Ergo 9-486 zostały zaprojektowane dla pilników okrągłych, kwadratowych i trójkątnych
- Rękojeść przykrywa w całości część chwytą pilnika

	 731151			 mm	 g
9-486-04-10	8193430	10	04	4	45
9-486-05-10	8193461	10	05	5	45

9-486...1P

**RĘKOJEŚĆ TYP ERGO® DLA PILNIKÓW KSZTAŁTOWYCH.
OPAKOWANIE JEDNOSTKOWE, W KARTONIKU**

- Rękojeść pilnika zaprojektowana zgodnie z naukowym konceptem narzędzi ERGO™
- Kształt rękojeści Ergo 9-486 zostały zaprojektowane dla pilników okrągłych, kwadratowych i trójkątnych
- Rękojeść przykrywa w całości część chwytaną pilnika

	 731151				
9-486-04-1P	8193409	10	04	4	50
9-486-05-1P	8193447	10	05	5	50
9-486-07-1P	8249359	10	07	7	50

9-486-C-10

**RĘKOJEŚĆ TYP ERGO® DLA PILNIKÓW DO OSTRZENIA
ŁAŃCUCHÓW, PAKOWANE PO 10 SZTUK**

- Rękojeść pilnika zaprojektowana zgodnie z naukowym konceptem narzędzi ERGO™
- Rękojeść może być używana zarówno do pilnika okrągłego (typ 168), jak i płaskiego (typ 166)

	 731151		
9-486-C-10	8209599	10	45

9-486-C-1P

**RĘKOJEŚĆ TYP ERGO® DLA PILNIKÓW DO OSTRZENIA
ŁAŃCUCHÓW OPAKOWANIE JEDNOSTKOWE**

- Rękojeść pilnika zaprojektowana zgodnie z naukowym konceptem narzędzi ERGO™
- Rękojeść może być używana zarówno do pilnika okrągłego (typ 168), jak i płaskiego (typ 166)

	 731151		
9-486-C-1P	8209605	10	50

PH-6604

RĘKOJEŚCI DO PILNIKÓW

- Rękojeść z tworzywa dla pilników o długości 200 mm (8") trzy skrzydełkowy z różnymi kątami

	 731151		
PH-6604-1P	8152819	15	55
PH-6604-25	8141134	25	50



FREZY OBROTOWE Z WĘGLIKIEM

A

WALEC TYP A

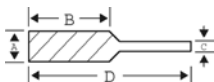

- **DIN:** ZYA
- Obróbka krawędzi i równych powierzchni
- Nacięcie: F = Wykańczak, M = Dokładne, C = Zgrubne
- Standard magazynowy: X = tak

	 731151		A mm	B mm	C mm	D mm				
A0313F03	8023690	1	3	13	3	40	F	18	X	10
A0313F03E	8212780	1	3	13	3	40	F	18		10
A0313M03	8023706	1	3	13	3	40	M	14	X	10
A0313M03E	8192150	1	3	13	3	40	M	14		10
A0313M03X	8182038	1	3	13	3	40	M	14/7	X	10
A0313M03XE	8181475	1	3	13	3	40	M	14/7	X	10
A0313M03XE-60	8184513	1	3	13	3	60	M	14/7		15
A0313M03XE-80	8201357	1	3	13	3	80	M	14/7	X	15
A0313C03	8023713	1	3	13	3	40	C	14	X	10
A0613M03X	8197872	1	6	13	3	48	M	16/8	X	15
A0616F06	8023720	1	6	16	6	50	F	24	X	20
A0616M06	8023737	1	6	16	6	50	M	16	X	20
A0616M06DE	8212629	1	6	16	6	50	M	16/16		20
A0616M06E	8023751	1	6	16	6	50	M	18	X	20
A0616M06X	8023768	1	6	16	6	50	M	16/8	X	20
A0616M06XE	8181468	1	6	16	6	50	M	16/8	X	20
A0616C06	8023782	1	6	16	6	50	C	10	X	20
A0820F06	8023799	1	8	20	6	60	F	28		30
A0820F06E	8212803	1	8	20	6	60	F	28		30
A0820M06	8023805	1	8	20	6	60	M	18	X	30
A0820M06E	8023829	1	8	20	6	60	M	18		30
A0820M06X	8023836	1	8	20	6	60	M	18/9	X	30
A0820M06XE	8181994	1	8	20	6	60	M	18/9	X	30
A0820C06	8023850	1	8	20	6	60	C	12		30
A1020F06	8023867	1	10	20	6	60	F	32		30
A1020M06	8023874	1	10	20	6	60	M	20	X	30
A1020M06E	8023898	1	10	20	6	60	M	20		30
A1020M06X	8023904	1	10	20	6	60	M	20/10	X	30
A1020M06XE	8182007	1	10	20	6	60	M	20/10	X	30
A1020C06	8023928	1	10	20	6	60	C	14		30
A1040M06X	8233129	1	10	40	6	60	X	20/10		55
A1050M06X	8233136	1	10	50	6	60	X	20/10		65
A1225F06	8023935	1	12	25	6	65	F	36		50
A1225F06E	8212810	1	12	25	6	65	F	36		50
A1225M06	8023942	1	12	25	6	65	M	24	X	50
A1225M06DE	8212636	1	12	25	6	65	M	24/24		50
A1225M06E	8023966	1	12	25	6	65	M	24		50
A1225M06X	8023973	1	12	25	6	65	M	24/12	X	50
A1225M06XE	8182014	1	12	25	6	65	M	24/12	X	50
A1225C06	8023997	1	12	25	6	65	C	16	X	50
A1225F08	8024000	1	12	25	8	65	F	36		55
A1225M08	8100506	1	12	25	8	65	M	24	X	55
A1225M08E	8100520	1	12	25	8	65	M	24		55
A1225M08X	8187989	1	12	25	8	65	M	24		55
A1225M08XE	8192174	1	12	25	8	65	M	24/12		55
A1225C08	8100544	1	12	25	8	65	C	16		55
A1625F06	8192198	1	16	25	6	65	F	40		70
A1625M06	8192181	1	16	25	6	65	M	28		70
A1625M06X	8187361	1	16	25	6	65	M	28	X	70
A1625M06XE	8187354	1	16	25	6	65	M	28/14		70
A1625C06	8192204	1	16	25	6	65	C	18		70
A1625F08	8100551	1	16	25	8	65	F	40		70
A1625M08	8100568	1	16	25	8	65	M	28	X	70
A1625M08E	8100582	1	16	25	8	65	M	28		70
A1625M08X	8100599	1	16	25	8	65	M	28/14	X	70
A1625M08XE	8182021	1	16	25	8	65	M	28/14	X	70
A1625C08	8100612	1	16	25	8	65	C	18		70



C

WALEC Z ZAOKRĄGLONĄ KOŃCÓWKĄ TYP C

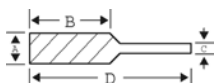

- **DIN:** WRC
- Do obróbki powierzchni z zaokrąglonymi przejściami
- Typ: F = Wykańczak, M = Dokładne, C = Zgrubne
- Standard magazynowy: **X** = tak

	 731151		A mm	B mm	C mm	D mm				
C0313F03	8100629	1	3	13	3	40	F	18	X	10
C0313M03	8100636	1	3	13	3	40	M	14	X	10
C0313M03X	8182045	1	3	13	3	40	M	14/7	X	10
C0313C03	8100643	1	3	13	3	40	C	10	X	10
C0613M03X	8197889	1	6	13	3	48	M	16/8	X	15
C0616M03X	8204679	1	6	16	3	53	M	16/8	X	20
C0616F06	8100650	1	6	16	6	50	F	24	X	20
C0616M06	8100667	1	6	16	6	50	M	16	X	20
C0616M06D	8215262	1	6	16	6	50	M	16/16		20
C0616M06X	8100681	1	6	16	6	50	M	16/8	X	20
C0616C06	8100698	1	6	16	6	50	C	10	X	20
C0820F06	8100704	1	8	20	6	60	F	32	X	30
C0820M06	8100711	1	8	20	6	60	M	18	X	30
C0820M06X	8100735	1	8	20	6	60	M	18/9	X	30
C0820C06	8100742	1	8	20	6	60	C	12		30
C1020F06	8100759	1	10	20	6	60	F	32		30
C1020M06	8100766	1	10	20	6	60	M	20	X	30
C1020M06X	8100780	1	10	20	6	60	M	20/10	X	30
C1020C06	8100797	1	10	20	6	60	C	14	X	30
C1225F06	8100803	1	12	25	6	65	F	32	X	50
C1225M06	8100810	1	12	25	6	65	M	24	X	50
C1225M06X	8100834	1	12	25	6	65	M	24/12	X	50
C1225C06	8100841	1	12	25	6	65	C	16	X	50
C1225F08	8100858	1	12	25	8	65	F	36		55
C1225M08	8100865	1	12	25	8	65	M	24	X	55
C1225M08X	8187996	1	12	25	8	65	M	24/12	X	55
C1225C08	8100889	1	12	25	8	65	C	16		55
C1625F06	8192259	1	16	25	6	65	F	40		70
C1625M06	8192266	1	16	25	6	65	M	28	X	70
C1625M06X	8187378	1	16	25	6	65	M	28/14	X	70
C1625C06	8192273	1	16	25	6	65	C	18		70
C1625F08	8100896	1	16	25	8	65	F	40		70
C1625M08	8100902	1	16	25	8	65	M	28	X	70
C1625M08X	8100926	1	16	25	8	65	M	28/14	X	70
C1625C08	8100933	1	16	25	8	65	C	18		70



FREZY OBROTOWE Z WĘGLIKIEM

D

KULA. TYP D

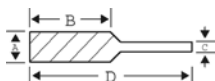

- **DIN:** KUD
- Do obróbki spawów i otworów. Do wykonywania kanałów olejowych w niedostępnych miejscach
- Typy nacięcia: F = Wykańczak, M = Dokładny, C = Zgrubny
- Standart magazynowy: **X** = tak

	 731151		A mm	B mm	C mm	D mm				
D0303F03	8100940	1	3	3	3	40	F	18	X	10
D0303M03	8100957	1	3	3	3	40	M	14	X	10
D0303M03X	8182052	1	3	3	3	40	M	14/7	X	10
D0303C03	8100964	1	3	3	3	40	C	10		10
D0605M03X	8197896	1	6	5	3	40	M	16/8	X	15
D0606F06	8100971	1	6	6	6	50	F	24		20
D0606M06	8100988	1	6	6	6	50	M	16	X	20
D0606M06X	8101008	1	6	6	6	50	M	16/8	X	20
D0606C06	8043872	1	6	6	6	50	C	12	X	20
D0807F06	8043889	1	8	7	6	47	F	28		20
D0807M06	8043896	1	8	7	6	47	M	18	X	20
D0807M06X	8043919	1	8	7	6	47	M	18/9	X	20
D0807C06	8043933	1	8	7	6	47	C	14		20
D1009F06	8043926	1	10	9	6	49	F	32		20
D1009M06	8035280	1	10	9	6	49	M	20	X	20
D1009M06X	8035297	1	10	9	6	49	M	20/10	X	20
D1009C06	8035310	1	10	9	6	49	C	14	X	20
D1211F06	8035327	1	12	11	6	51	F	36	X	30
D1211F06D	8266424	1	12	11	6	51	D	36		30
D1211M06	8035334	1	12	11	6	51	M	24	X	30
D1211M06X	8035358	1	12	11	6	51	M	24/12	X	30
D1211C06	8035365	1	12	11	6	51	C	16	X	30
D1614F06	8192334	1	16	14	6	54	F	40		50
D1614M06	8192327	1	16	14	6	54	M	28	X	50
D1614M06X	8187385	1	16	14	6	54	M	28/14	X	50
D1614C06	8192341	1	16	14	6	54	C	18		50
D1614F08	8035372	1	16	14	8	54	F	40		50
D1614M08	8035389	1	16	14	8	54	M	28		50
D1614M08X	8035402	1	16	14	8	54	M	28/14		50
D1614C08	8035419	1	16	14	8	65	C	18		50



E

OWALNY TYP E

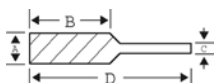

- **DIN:** TRE
- Do obróbki kształtowej skomplikowanych detali
- Typ: F = Wykańczak, M = Dokładne, C = Zgrubne
- Standard magazynowy: X = tak

	 731151		A mm	B mm	C mm	D mm				 g
E0308F03	8035426	1	3	8	3	40	F	18		10
E0308M03	8035433	1	3	8	3	40	M	14	X	10
E0308M03X	8192372	1	3	8	3	40	M	14/7		10
E0308C03	8035440	1	3	8	3	40	C	10		10
E0614F06	8035457	1	6	14	6	50	F	24		20
E0614M06	8035464	1	6	14	6	50	M	16	X	20
E0614M06X	8035488	1	6	14	6	50	M	16/8	X	20
E0614C06	8035495	1	6	14	6	50	C	12		20
E0816F06	8035501	1	8	16	6	60	F	24		30
E0816M06	8035518	1	8	16	6	60	M	18	X	30
E0816M06X	8035532	1	8	16	6	60	M	18/9	X	30
E0816C06	8035549	1	8	16	6	60	C	12		30
E1018F06	8035556	1	10	18	6	60	F	32		30
E1018M06	8035563	1	10	18	6	60	M	20	X	30
E1018M06X	8035587	1	10	18	6	60	M	20/10	X	30
E1018C06	8035594	1	10	18	6	60	C	14		30
E1222F06	8035600	1	12	22	6	60	F	36		40
E1222M06	8035617	1	12	25	6	65	M	24	X	40
E1222M06X	8035631	1	12	22	6	65	M	24/12	X	40
E1222C06	8035648	1	12	22	6	60	C	16		40
E1222F08	8035655	1	12	22	8	65	F	36		40
E1222M08	8172558	1	12	22	8	65	M	24		40
E1222M08X	8199302	1	12	22	8	65	M	24/12		40
E1222C08	8035686	1	12	22	8	65	C	16		40
E1625F06	8192457	1	16	25	6	65	F	40		70
E1625M06	8192440	1	16	25	6	65	M	28	X	70
E1625M06X	8187392	1	16	25	6	65	M	28/14	X	70
E1625C06	8192464	1	16	25	6	65	C	18		70
E1625F08	8035693	1	16	25	8	65	F	40		70
E1625M08	8035709	1	16	25	8	65	M	28		70
E1625M08X	8035723	1	16	25	8	65	M	28/14	X	70
E1625C08	8035730	1	16	25	8	65	C	16		70



FREZY OBROTOWE Z WĘGLIKIEM

F

KSZTAŁT ŁUKOWY TYP F

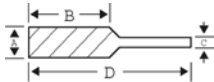

- **DIN:** RBF
- Zastosowanie uniwersalne
- Typ: F = Wykańczak, M = Dokładne, C = Zgrubne
- Standart magazynowy: X = tak

			A mm	B mm	C mm	D mm				
	731151									
F0313F03	8035747	1	3	13	3	40	F	24	X	15
F0313M03	8035754	1	3	13	3	40	M	14	X	15
F0313M03X	8192495	1	3	13	3	40	M	14/7	X	15
F0313C03	8035761	1	3	13	3	40	C	10		15
F0612F04	8192518	1	6	12	4	45	F	24		10
F0612M04	8035778	1	6	12	4	45	M	16		10
F0612M04X	8188474	1	6	12	4	45	M	16/8		10
F0612C04	8192525	1	6	12	4	45	C	10		10
F0613M03X	8196608	1	6	13	3	48	M	16/8	X	10
F0618F06	8035785	1	6	18	6	50	F	24		20
F0618M06	8035792	1	6	18	6	50	M	16	X	20
F0618M06X	8035815	1	6	18	6	50	M	16/8	X	20
F0618C06	8035822	1	6	18	6	50	C	10	X	20
F0820F06	8035846	1	8	20	6	60	F	28		30
F0820M06	8035839	1	8	20	6	60	M	18	X	30
F0820M06X	8035860	1	8	20	6	60	M	18/9	X	30
F0820C06	8035877	1	8	20	6	60	C	12		30
F1020F06	8035884	1	10	20	6	60	F	32		30
F1020M06	8035891	1	10	20	6	60	M	20	X	30
F1020M06X	8035914	1	10	20	6	60	M	20/10	X	30
F1020C06	8035921	1	10	20	6	60	C	14		30
F1225F06	8035938	1	12	25	6	65	F	36	X	40
F1225M06	8035945	1	12	25	6	65	M	24	X	40
F1225M06X	8036003	1	12	25	6	65	M	24/12	X	40
F1225C06	8035969	1	12	25	6	65	C	16	X	40
F1225F08	8035976	1	12	25	8	65	F	36		45
F1225M08	8035983	1	12	25	8	65	M	24	X	45
F1225M08X	8192563	1	12	25	8	65	M	24/12	X	45
F1225C08	8036010	1	12	25	8	65	C	16		45
F1625F06	8192587	1	16	25	6	65	F	40		70
F1625M06	8192570	1	16	25	6	65	M	28	X	70
F1625M06X	8187408	1	16	25	6	65	M	28/14	X	70
F1625C06	8192594	1	16	25	6	65	C	18		70
F1625F08	8036027	1	16	25	8	65	F	40		70
F1625M08	8036034	1	16	25	8	65	M	28		70
F1625M08X	8036058	1	16	25	8	65	M	28/14		70
F1625C08	8036065	1	16	25	8	65	C	18		70



G

KSZTAŁT ŁUKOWY OSTRO ZAKOŃCZONY TYP G

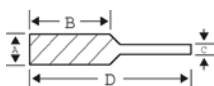

- **DIN:** SPG
- Szczególnie przydatny do obróbki trudno dostępnych wąskich szczelin
- Typ: F = Wykańczak, M = Dokładne, C = Zgrubne
- Standard magazynowy: **X** = tak

			A mm	B mm	C mm	D mm				
G0313F03	8036072	1	3	13	3	40	F	18	X	10
G0313M03	8036089	1	3	13	3	40	M	14	X	10
G0313M03X	8182069	1	3	13	3	40	M	14/7	X	10
G0313C03	8036096	1	3	13	3	40	C	12	X	10
G0613M03X	8196592	1	6	13	3	48	M	16/8	X	15
G0618F06	8036102	1	6	18	6	50	F	24	X	20
G0618M06	8036119	1	6	18	6	50	M	16	X	20
G0618M06X	8036133	1	6	18	6	50	M	16/8	X	20
G0618C06	8036140	1	6	18	6	50	C	10	X	20
G0820F06	8036157	1	8	20	6	60	F	28		30
G0820M06	8036164	1	8	20	6	60	M	18	X	30
G0820M06X	8036188	1	8	20	6	60	M	18/9	X	30
G0820C06	8172572	1	8	20	6	60	C	12		30
G1020F06	8036201	1	10	20	6	60	F	32		30
G1020M06	8036218	1	10	20	6	60	M	20	X	30
G1020M06X	8036232	1	10	20	6	60	M	20/10	X	30
G1020C06	8036249	1	10	20	6	60	C	14		30
G1225F06	8036300	1	12	25	6	65	F	36	X	40
G1225M06	8036317	1	12	25	6	65	M	24	X	40
G1225M06X	8036331	1	12	25	6	65	M	24/12	X	40
G1225C06	8036348	1	12	25	6	65	C	16	X	40
G1225F08	8036355	1	12	25	8	65	F	36		40
G1225M08	8036362	1	12	25	8	65	M	24	X	40
G1225M08X	8188009	1	12	25	8	65	M	24/12	X	40
G1225C08	8036386	1	12	25	8	65	C	16		40
G1625F06	8192655	1	16	25	6	65	F	40		70
G1625M06	8192648	1	16	25	6	65	M	28	X	70
G1625M06X	8187415	1	16	25	6	65	M	28/14	X	70
G1625C06	8192662	1	16	25	6	65	C	18		70
G1625F08	8036393	1	16	25	8	65	F	40		70
G1625M08	8036409	1	16	25	8	65	M	28		70
G1625M08X	8036423	1	16	25	8	65	M	28/14	X	70
G1625C08	8036430	1	16	25	8	65	C	18		70



FREZY OBROTOWE Z WĘGLIKIEM

H KSZTAŁT SOCZEWKOWY TYP H

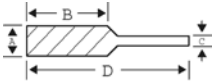

- **DIN:** FLH
- Do obróbki dużych, zakrzywionych powierzchni i wnętrza rur
- Typ: F = Wykańczak, M = Dokładny, C = Zgrubny
- Standart magazynowy: X = tak

	 731151		A mm	B mm	C mm	D mm				 g
H0613M03X	8196615	1	6	13	3	48	M	16/8	X	20
H1025F06	8182335	1	10	25	6	65	F	32		30
H1025M06	8182304	1	10	25	6	65	M	20	X	30
H1025M08	8273439	1	10	25	8	65	M	20		42
H1025M06X	8182311	1	10	25	6	65	M	20/10	X	30
H1025C06	8182328	1	10	25	6	65	C	14		30
H1232M06	8182076	1	12	32	6	72	M	24	X	40
H1232M06X	8181758	1	12	32	6	72	M	24/12	X	40
H1635F06	8192747	1	16	35	6	75	F	40		70
H1635M06X	8187422	1	16	35	6	75	M	28/14	X	70
H1635M06	8192730	1	16	35	6	75	M	28		70
H1635C06	8192754	1	16	35	6	75	C	18		70
H1635F08	8192778	1	16	35	8	75	F	40		70
H1635M08	8182083	1	16	35	8	75	M	28		70
H1635M08X	8182090	1	16	35	8	75	M	28/14		70
H1635C08	8192785	1	16	35	8	75	C	18		70

J STOŻEK 60° TYP J

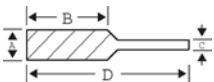

- **DIN:** KSJ
- Obróbka krawędzi pod kątem 30°
- Typ: F = Wykańczak, M = Dokładne, C = Zgrubne
- Standart magazynowy: X = tak

	 731151		A mm	B mm	C mm	D mm				 g
J0604F06	8036492	1	6	4	6	55	F	24		20
J0604M06	8036508	1	6	4	6	55	M	16	X	20
J0604C06	8036515	1	6	4	6	55	C	10		20
J1010F06	8036522	1	10	10	6	50	F	30		25
J1010M06	8172473	1	10	10	6	50	M	21	X	25
J1010C06	8036553	1	10	10	6	50	C	15		25
J1212M06	8036577	1	12	12	6	52	M	24	X	30
J1616F06	8192815	1	16	16	6	56	F	39		40
J1616M06	8187439	1	16	16	6	56	M	27	X	40
J1616C06	8192822	1	16	16	6	56	C	21		40
J1616F08	8036607	1	16	16	8	56	F	39		40
J1616M08	8036614	1	16	16	8	56	M	27		40
J1616C08	8036638	1	16	16	8	56	C	21		40



K

STOŻEK 90° TYP K

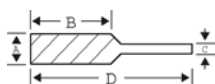

- **DIN:** KSK
- Obróbka krawędzi pod kątem 45°
- Typ: F = Wykańczak, M = Dokładne, C = Zgrubne
- Standart magazynowy: **X** = tak

	 731151		A mm	B mm	C mm	D mm				
K0602F06	8036645	1	6	2	6	55	F	24		20
K0602M06	8036652	1	6	2	6	55	M	16	X	20
K0602C06	8036669	1	6	2	6	55	C	10		20
K1008F06	8036676	1	10	8	6	48	F	30		30
K1008M06	8036683	1	10	8	6	48	M	21	X	30
K1008C06	8036706	1	10	8	6	48	C	15		30
K1210F06	8036713	1	12	10	6	50	F	36		30
K1210M06	8036720	1	12	10	6	50	M	24	X	30
K1210C06	8036744	1	12	10	6	50	C	18		30
K1612F06	8193966	1	16	12	6	52	F	39		40
K1612M06	8193959	1	16	12	6	52	M	27		40
K1612C06	8193973	1	16	12	6	52	C	21		40
K1612M08	8036768	1	16	12	8	52	M	27	X	40
K1612F08	8036751	1	16	12	8	52	F	39		40
K1612C08	8036782	1	16	12	8	52	C	21		40

L

STOŻEK ZAKOŃCZONY PÓŁOKRĄGŁO TYP L

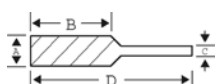

- **DIN:** KEL
- Długa głowica robocza do obróbki wąskich szczelin z zaokrąglonymi rogami
- Typ: F = Wykańczak, M = Dokładne, C = Zgrubne
- Standart magazynowy: **X** = tak

	 731151		A mm	B mm	C mm	D mm				
L1020F06	8182106	1	10	20	6	60	F	32		30
L1020M06	8133665	1	10	20	6	60	M	20	X	30
L1020M06X	8136369	1	10	20	6	60	M	20/10	X	30
L1020C06	8182113	1	10	20	6	60	C	14		30
L1225F06	8192860	1	12	25	6	65	F	36		30
L1225M06	8132774	1	12	25	6	65	M	24	X	30
L1225M06X	8136857	1	12	25	6	65	M	24/12	X	30
L1230F06	8182137	1	12	30	6	70	F	36		50
L1230M06	8182168	1	12	30	6	70	M	24	X	50
L1230M06X	8182175	1	12	30	6	70	M	24	X	50
L1230C06	8182120	1	12	30	6	70	C	16		50
L1630F06	8192921	1	16	30	6	70	F	40		70
L1630M06	8192914	1	16	30	6	70	M	28		70
L1630M06X	8187446	1	16	30	6	70	M	28/14	X	70
L1630C06	8192938	1	16	30	6	70	C	18		70
L1630M08	8182205	1	16	30	8	70	M	28	X	70
L1630M08X	8136833	1	16	30	8	70	M	28/14	X	70
L1630F08	8182151	1	16	30	8	70	F	40		70
L1630C08	8182144	1	16	30	8	70	C	18		70



FREZY OBROTOWE Z WĘGLIKIEM

M

STOŻEK OSTRO ZAKOŃCZONY TYP M

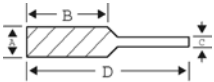

- **DIN:** SKM
- Do obróbki otworów i trudno dostępnych miejsc
- Typ: F = Wykańczak, M = Dokładne, C = Zgrubne
- Standart magazynowy: **X** = tak

	 731151		A mm	B mm	C mm	D mm				 g
M0310F03	8036799	1	3	10	3	40	F	18	X	10
M0310M03	8036805	1	3	10	3	40	M	14	X	10
M0310M03X	8197063	1	3	10	3	40	M	14/7	X	10
M0310C03	8036812	1	3	10	3	40	C	10		10
M0613M03X	8196622	1	6	13	3	48	M	16/8	X	15
M0618F06	8036829	1	6	18	6	50	F	30	X	20
M0618M06	8036836	1	6	18	6	50	M	16	X	20
M0618M06X	8036850	1	6	18	6	50	M	16/8	X	20
M0618C06	8036867	1	6	18	6	50	C	10	X	20
M1022F06	8036874	1	10	20	6	60	F	36		30
M1022M06	8036881	1	10	20	6	60	M	21	X	30
M1022M06D	8210762	1	10	20	6	60	M	21/21		30
M1022M06X	8036904	1	10	20	6	60	M	21/11	X	30
M1022C06	8036911	1	10	20	6	60	C	18		30
M1227F06	8036935	1	12	25	6	65	F	36		40
M1227M06	8036928	1	12	25	6	65	M	24	X	40
M1227M06X	8036959	1	12	25	6	65	M	24/12	X	40
M1227C06	8036966	1	12	25	6	65	C	18		40
M1227F08	8036973	1	12	25	8	65	F	36		40
M1227M08	8036980	1	12	25	8	65	M	24		40
M1227M08X	8192990	1	12	25	8	65	M	24/12		40
M1227C08	8192983	1	12	25	8	65	C	18		40
M1630F06	8193027	1	16	30	6	70	F	39		70
M1630M06	8193010	1	16	30	6	70	M	27	X	70
M1630M06X	8187453	1	16	30	6	70	M	27/14	X	70
M1630C06	8193034	1	16	30	6	70	C	21		70
M1630F08	8037055	1	16	30	8	70	F	39		70
M1630M08	8037062	1	16	30	8	70	M	27	X	70
M1630M08X	8037086	1	16	30	8	70	M	27/14	X	70
M1630C08	8037093	1	16	30	8	70	C	21		70



N

STOŻEK ODWRÓCONY TYP N

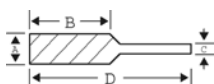

- **DIN:** WKN
- Do obróbki otworów i trudno dostępnych miejsc
- Typ: F = Wykańczak, M = Dokładne, C = Zgrubne
- Standard magazynowy: **X** = tak

	 731151		A mm	B mm	C mm	D mm				
N0306F03	8193058	1	3	6	3	40	F	18		10
N0306M03	8182212	1	3	6	3	40	M	14	X	10
N0306M03E	8182229	1	3	6	3	40	M	14		10
N0306C03	8193065	1	3	6	3	40	C	10		10
N0607F06	8193072	1	6	7	6	50	F	24		20
N0607M06	8182236	1	6	7	6	50	M	16		20
N0607M06E	8182243	1	6	7	6	50	M	24		20
N0607C06	8193089	1	6	7	6	50	C	10		20
N1213F06	8193096	1	12	13	6	53	F	36		30
N1213M06	8134570	1	12	13	6	53	M	24	X	30
N1213M06E	8182250	1	12	13	6	53	M	24		30
N1213M06X	8237172	1	12	13	6	53	X	24	X	30
N1213C06	8193102	1	12	13	6	53	C	16		30
N1613F06	8193126	1	16	13	6	53	F	40		50
N1613M06	8136000	1	16	13	6	53	M	28		50
N1613M06E	8193119	1	16	13	6	53	M	28		50
N1613M06X	8204525	1	16	13	6	53	M	28/14		50
N1613C06	8193133	1	16	13	6	53	C	18		50
N1613F08	8193140	1	16	13	8	53	F	40		50
N1613M08	8182267	1	16	13	8	53	M	28	X	50
N1613M08E	8182274	1	16	13	8	53	M	28		50
N1613C08	8193157	1	16	13	8	53	C	18		50

A-AL

PILNIKI DO ALUMINIUM. WALCOWE TYP A, AL

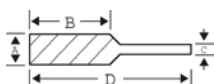

- Do obróbki aluminium lub innych miękkich materiałów
- Należy używać specjalnej pasty aby zapobiegać blokowaniu zębów przez wióry
- Specjalnie nacięte krawędzie odpowiednie do miękkich materiałów
- Typ: AL - do aluminium
- Standard magazynowy: **X** = tak

	 731151		A mm	B mm	C mm	D mm				
A0616AL06E	8181802	1	6	16	6	51	AL	5	X	20
A1225AL06E	8187620	1	12	25	6	70	AL	6	X	50
A1225AL08E	8181819	1	12	25	8	76	AL	6	X	50



FREZY OBROTOWE Z WĘGLIKIEM

C-AL

PILNIKI DO ALUMINIUM. WALCOWE Z ZAOKRĄGLONYM KOŃCEM TYP C, AL

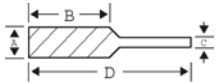

- Do obróbki aluminium lub innych miękkich materiałów
- Należy używać specjalnej pasty aby uniknąć blokowania zębów przez wióry
- Specjalnie nacięte krawędzie odpowiednie do miękkich materiałów
- Typ: AL - do aluminium
- Standart magazynowy: X = tak

	 731151		A mm	B mm	C mm	D mm				
C0616AL06	8181826	1	6	16	6	51	AL	5	X	20
C1225AL06	8187637	1	12	25	6	70	AL	6	X	50
C1225AL08	8181833	1	12	25	8	76	AL	6	X	50

D-AL

PILNIKI DO ALUMINIUM. KULISTE TYP D, AL

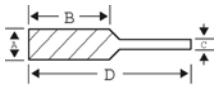

- Do obróbki aluminium lub innych miękkich materiałów
- Należy używać specjalnej pasty aby uniknąć blokowania zębów przez wióry
- Specjalnie nacięte krawędzie odpowiednie do miękkich materiałów
- Typ: AL do aluminium
- Standart magazynowy: X = tak

	 731151		A mm	B mm	C mm	D mm				
D1211AL06	8187644	1	12	11	6	56	AL	6	X	50
D1211AL08	8181840	1	12	11	8	62	AL	6		60

F-AL

PILNIKI DO ALUMINIUM. ŁUKOWE TYP F, AL

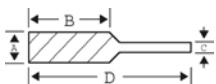

- Do obróbki aluminium lub innych miękkich materiałów
- Należy używać specjalnej pasty aby uniknąć blokowania zębów przez wióry
- Specjalnie nacięte krawędzie odpowiednie do miękkich materiałów
- Typ: AL - do aluminium
- Standart magazynowy: X = tak

	 731151		A mm	B mm	C mm	D mm				
F0618AL06	8181857	1	6	18	6	51	AL	5	X	20
F1225AL06	8187651	1	12	25	6	70	AL	6	X	50
F1225AL08	8181864	1	12	25	8	70	AL	6	X	50



L-AL

PILNIKI DO ALUMINIUM. STOŻKOWE ZAOKRĄGLONE TYP L, AL

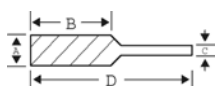

- Do obróbki aluminium lub innych miękkich materiałów
- Należy używać specjalnej pasty aby uniknąć blokowania zębów przez wióry
- Specjalnie nacięte krawędzie odpowiednie do miękkich materiałów
- Typ: AL - do aluminium
- Standart magazynowy: **X** = tak

	 731151		A mm	B mm	C mm	D mm				
L1230AL06	8187668	1	12	30	6	76	AL	6	X	50
L1230AL08	8181871	1	12	30	8	82	AL	6		50

A-int

PILNIK SPECJALNY DO SZLIFOWANIA WEWNĘTRZNEGO TYP A

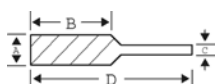

- Specjalne uzębienie zapewniające bardzo gładką powierzchnię po obróbce
- Specjalne krawędzie do szlifowania wewnętrznego
- Typ: D - diamentowe
- Standart magazynowy: **X** = tak

	 731151		A mm	B mm	C mm	D mm				
A0408F03D	8197926	1	4	8	3	50	D	20/20		6
A0610F06D	8197933	1	6	10	6	65	D	24/24		15
A0810F06D	8197957	1	8	10	6	65	D	28/28	X	20

A/G

PILNIK SPECJALNY DO NAPRAWY OPON TYP A/G

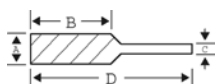

- Do czyszczenia i wygładzania opon w czasie napraw
- Maksymalna prędkość 1500 obr/min. Większe prędkości obrotowe powodują wzrost temperatury i zniszczenie połączenia pomiędzy gumą i stalowym kordem
- Pilnik oznaczony "T" w kolumnie "Średnica chwytu" posiada chwyt o przekroju trójkątnym
- Typ: X = ząb specjalny X-cut
- Standart magazynowy: **X** = tak

	 731151		A mm	B mm	C mm	D mm				
A0320M03X	8197773	1	3	20	3	40	X	14/7	X	10
A0625M06X	8197780	1	6	25	6	65	X	16/8	X	20
G0645M4.9X	8195380	1	6	45	T 4.9	75	X	12/6		50
G0845M6.6X	8195403	1	8	45	T 6.6	90	X	16/8		60
G1050M8.3X	8195397	1	10	50	T 8.3	110	X	20/10		70
HSSG-G0645MX	8195496	1	6	45	6	75	X	12/6		50



FREZY OBROTOWE ZE STALI SZYBKOTNĄCEJ

HSSG-A

WALCOWE TYP HSSG-A



- Piłniki obrotowe ze stali szybko tnącej HSS
- Używane głównie używane do obróbki miękkich stali, aluminium, brązu, mosiądzu itp
- Znajdują zastosowanie również tam, gdzie nie można uzyskać warunków pracy odpowiednich do używania pilników z węgla, na przykład z uwagi na wysoki poziom wibracji, ryzyko wystąpienia uderzeń narzędzia, bądź niską prędkość obrotową
- Użyteczne również przy niższych prędkościach
- Rodzaje uzębień:
 - M:** do obróbki niehartowanej stali i innych średnio twardych materiałów przy normalnych warunkach pracy
 - EC:** zdzierak, do miękkich materiałów, w przypadku gdy potrzebna jest duża szybkość obróbki
- W opakowaniach z tworzywa po 5 sztuk

	 731151		A mm	B mm	C mm		 g
HSSG-A0616M	8023379	1	6	16	6	M	20
HSSG-A1020M	8023386	1	10	20	6	M	30
HSSG-A1225EC	8023409	1	12	25	6	EC	40
HSSG-A1225M	8023393	1	12	25	6	M	40
HSSG-A1625M	8023416	1	16	25	6	M	50

HSSG-A-S

WALCOWE, OPAKOWANIE JEDNOSTKOWE

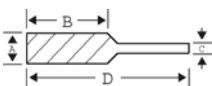

- Frezy obrotowe ze stali szybko tnącej HSS, kształt A = cylindryczne
- Opakowanie jednostkowe
- Używane głównie do obróbki miękkich stali, aluminium, brązu, mosiądzu itp
- Znajdują zastosowanie również tam, gdzie nie można uzyskać warunków pracy odpowiednich do używania pilników z węgla, na przykład z uwagi na wysoki poziom wibracji, ryzyko wystąpienia uderzeń narzędzia, bądź niską prędkość obrotową
- Użyteczne również przy niższych prędkościach
- Rodzaje uzębienia/nacięcia:
 - M:** do obróbki niehartowanej stali i innych średnio twardych materiałów przy normalnych warunkach pracy
 - EC:** Zdzierak, do miękkich materiałów, w przypadku gdy potrzebna jest duża szybkość obróbki
- Pakowane pojedynczo w plastikowym pudełku

	 731151		A mm	B mm	C mm	D mm			 g
HSSG-A0616M-S	8022501	1	6	16	6	50	M	16	20
HSSG-A1020M-S	8022518	1	10	20	6	60	M	20	30
HSSG-A1225M-S	8022525	1	12	25	6	65	M	24	40
HSSG-A1225EC-S	8022532	1	12	25	6	65	EC	7	40
HSSG-A1625M-S	8022549	1	16	25	6	65	M	28	50



HSSG-C

WALCOWE Z ZAOKRĄGLONYM KOŃCEM TYP HSSG-C



- Frezy obrotowe ze stali szybko tnącej HSS
- Używane głównie do obróbki miękkich stali, aluminium, brązu, miedzi itp
- Znajdują zastosowanie również tam, gdzie nie można uzyskać warunków pracy odpowiednich do używania pilników z węgla, na przykład z uwagi na wysoki poziom wibracji, ryzyko wystąpienia uderzeń narzędzia, bądź niską prędkość obrotową
- Użyteczne również przy niższych prędkościach
- Rodzaje uzębień:
 - M:** do obróbki niehartowanej stali i innych średnio twardych materiałów przy normalnych warunkach pracy
 - EC:** zdzierak, do miękkich materiałów, w przypadku gdy potrzebna jest duża szybkość obróbki
- W opakowaniach z tworzywa po 5 sztuk

	 731151		A mm	B mm	C mm		 g
HSSG-C0616M	8023423	1	6	16	6	M	20
HSSG-C1020M	8023430	1	10	20	6	M	20
HSSG-C1225EC	8023454	1	12	25	6	EC	40
HSSG-C1225M	8023447	1	12	25	6	M	40

HSSG-C-S

WALCOWE Z ZAOKRĄGLONYM KOŃCEM OPAKOWANIE JEDNOSTKOWE

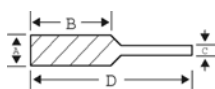

- Frezy obrotowe ze stali szybko tnącej HSS, kształt C = walec zaokrąglony
- Opakowanie jednostkowe
- Używane głównie do obróbki miękkich stali, aluminium, brązu, miedzi itp
- Znajdują zastosowanie również tam, gdzie nie można uzyskać warunków pracy odpowiednich do używania pilników z węgla, na przykład z uwagi na wysoki poziom wibracji, ryzyko wystąpienia uderzeń narzędzia, bądź niską prędkość obrotową
- Użyteczne również przy niższych prędkościach
- Rodzaje uzębienia/nacięcia:
 - M:** do obróbki niehartowanej stali i innych średnio twardych materiałów przy normalnych warunkach pracy
 - EC:** Zdzierak, do miękkich materiałów, w przypadku gdy potrzebna jest duża szybkość obróbki
- Pakowane pojedynczo w plastikowym pudełku

	 731151		A mm	B mm	C mm	D mm			 g
HSSG-C0616M-S	8022556	1	6	16	6	50	M	16	20
HSSG-C1020M-S	8022563	1	10	20	6	60	M	20	30
HSSG-C1225M-S	8022570	1	12	25	6	65	M	24	40
HSSG-C1225EC-S	8022587	1	12	25	6	65	EC	7	40



FREZY OBROTOWE ZE STALI SZYBKOTNĄCEJ

HSSG-D

KULISTE TYP HSSG-D



- Frezy obrotowe ze stali szybko tnącej HSS
- Używane głównie do obróbki miękkich stali, aluminium, brązu, miedzi itp
- Znajdują zastosowanie również tam, gdzie nie można uzyskać warunków pracy odpowiednich do używania pilników z węgla, na przykład z uwagi na wysoki poziom wibracji, ryzyko wystąpienia uderzeń narzędzia, bądź niską prędkość obrotową
- Użyteczne również przy niższych prędkościach
- Rodzaje uzębienia:
 - M:** do obróbki niehartowanej stali i innych średnio twardych materiałów przy normalnych warunkach pracy
 - EC:** zdzierak, do miękkich materiałów, w przypadku gdy potrzebna jest duża szybkość obróbki
- W opakowaniach z tworzywa po 5 sztuk

	 731151		A mm	B mm	C mm		 g
HSSG-D0606M	8023461	1	6	6	6	M	20
HSSG-D0807M	8023478	1	8	7	6	M	20
HSSG-D1009M	8023485	1	10	9	6	M	20
HSSG-D1211EC	8023508	1	12	11	6	EC	20
HSSG-D1211M	8023492	1	12	11	6	M	20
HSSG-D1614M	8023515	1	16	14	6	M	30

HSSG-D-S

KULISTE OPAKOWANIE JEDNOSTKOWE

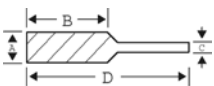

- Frezy obrotowe ze stali szybko tnącej HSS, kształt CD = kula
- Opakowanie jednostkowe
- Używane głównie do obróbki miękkich stali, aluminium, brązu, miedzi itp
- Znajdują zastosowanie również tam, gdzie nie można uzyskać warunków pracy odpowiednich do używania pilników z węgla, na przykład z uwagi na wysoki poziom wibracji, ryzyko wystąpienia uderzeń narzędzia, bądź niską prędkość obrotową
- Użyteczne również przy niższych prędkościach
- Rodzaje uzębienia/nacięcia:
 - M:** do obróbki niehartowanej stali i innych średnio twardych materiałów przy normalnych warunkach pracy
 - EC:** Zdzierak, do miękkich materiałów, w przypadku gdy potrzebna jest duża szybkość obróbki
- Pakowane pojedynczo w plastikowym pudełku

	 731151		A mm	B mm	C mm	D mm			 g
HSSG-D0606M-S	8022594	1	6	6	6	50	M	16	20
HSSG-D0807M-S	8022600	1	8	7	6	47	M	18	20
HSSG-D1009M-S	8022617	1	10	9	6	49	M	20	20
HSSG-D1211M-S	8022624	1	12	11	6	51	M	24	20
HSSG-D1211EC-S	8022631	1	12	11	6	51	EC	7	20



HSSG-E

OWALNE TYP HSSG-E



- Frezy obrotowe ze stali szybko tnącej HSS
- Używane głównie do obróbki miękkich stali, aluminium, brązu, miedzi itp
- Znajdują zastosowanie również tam, gdzie nie można uzyskać warunków pracy odpowiednich do używania pilników z węgla, na przykład z uwagi na wysoki poziom wibracji, ryzyko wystąpienia uderzeń narzędzia, bądź niską prędkość obrotową
- Użyteczne również przy niższych prędkościach
- Rodzaje uzębienia
 - M:** do obróbki niehartowanej stali i innych średnio twardych materiałów przy normalnych warunkach pracy
 - EC:** zdzierak, do miękkich materiałów, w przypadku gdy potrzebna jest duża szybkość obróbki
- W opakowaniach z tworzywa po 5 sztuk

	 731151		A mm	B mm	C mm		
HSSG-E0614M	8023522	1	6	14	6	M	20
HSSG-E1222EC	8023546	1	12	22	6	EC	30
HSSG-E1222M	8023539	1	12	22	6	M	30
HSSG-E1625M	8023553	1	16	25	6	M	50

HSSG-E-S

OWALNE OPAKOWANIE JEDNOSTKOWE

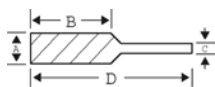

- Frezy obrotowe ze stali szybko tnącej HSS, kształt E = owal
- Opakowanie jednostkowe
- Używane głównie do obróbki miękkich stali, aluminium, brązu, miedzi itp
- Znajdują zastosowanie również tam, gdzie nie można uzyskać warunków pracy odpowiednich do używania pilników z węgla, na przykład z uwagi na wysoki poziom wibracji, ryzyko wystąpienia uderzeń narzędzia, bądź niską prędkość obrotową
- Użyteczne również przy niższych prędkościach
- Rodzaje uzębienia/nacięcia
 - M:** do obróbki niehartowanej stali i innych średnio twardych materiałów przy normalnych warunkach pracy
 - EC:** Zdzierak, do miękkich materiałów, w przypadku gdy potrzebna jest duża szybkość obróbki
- Pakowane pojedynczo w plastikowym pudełku

	 731151		A mm	B mm	C mm	D mm			
HSSG-E1222M-S	8022662	1	12	22	6	62	M	24	30
HSSG-E1222EC-S	8022679	1	12	22	6	62	EC	7	30
HSSG-E1625M-S	8022686	1	16	25	6	65	M	28	50



FREZY OBROTOWE ZE STALI SZYBKOTNĄCEJ

HSSG-F

ŁUKOWE TYP HSSG-F



- Frezy obrotowe ze stali szybko tnącej HSS
- Używane głównie do obróbki miękkich stali, aluminium, brązu, miedzi itp
- Znajdują zastosowanie również tam, gdzie nie można uzyskać warunków pracy odpowiednich do używania pilników z węgla, na przykład z uwagi na wysoki poziom wibracji, ryzyko wystąpienia uderzeń narzędzia, bądź niską prędkość obrotową
- Użyteczne również przy niższych prędkościach
- Rodzaje uzębień:
M: do obróbki niehartowanej stali i innych średnio twardych materiałów przy normalnych warunkach pracy
- W opakowaniach z tworzywa po 5 sztuk

	 731151		A mm	B mm	C mm		 g
HSSG-F0618M	8023560	1	6	18	6	M	20
HSSG-F1225M	8023577	1	12	25	6	M	30
HSSG-F1625M	8023584	1	16	25	6	M	40

HSSG-F-S

ŁUKOWE OPAKOWANIE JEDNOSTKOWE

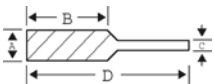

- Frezy obrotowe ze stali szybko tnącej HSS, kształt F = łukowy
- Opakowanie jednostkowe
- Używane głównie do obróbki miękkich stali, aluminium, brązu, miedzi itp
- Znajdują zastosowanie również tam, gdzie nie można uzyskać warunków pracy odpowiednich do używania pilników z węgla, na przykład z uwagi na wysoki poziom wibracji, ryzyko wystąpienia uderzeń narzędzia, bądź niską prędkość obrotową
- Użyteczne również przy niższych prędkościach
- Rodzaje uzębienia/nacięcia:
M: do obróbki niehartowanej stali i innych średnio twardych materiałów przy normalnych warunkach pracy
- Pakowane pojedynczo w plastikowym pudełku

	 731151		A mm	B mm	C mm	D mm			 g
HSSG-F0618M-S	8022693	1	6	18	6	50	M	16	20
HSSG-F1225M-S	8022709	1	12	25	6	65	M	24	30



HSSG-G

ŁUKOWE OSTRO ZAKOŃCZONE TYP HSSG-G

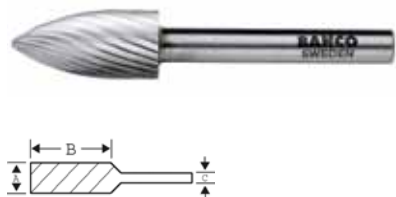

- Frezy obrotowe ze stali szybko tnącej HSS
- Używane głównie do obróbki miękkich stali, aluminium, brązu, mosiądzu itp
- Znajdują zastosowanie również tam, gdzie nie można uzyskać warunków pracy odpowiednich do używania pilników z węgla, na przykład z uwagi na wysoki poziom wibracji, ryzyko wystąpienia uderzeń narzędzia, bądź niską prędkość obrotową
- Użyteczne również przy niższych prędkościach
- Rodzaje uzębień:
 - M:** do obróbki niehartowanej stali i innych średnio twardych materiałów przy normalnych warunkach pracy
 - EC:** zdzierak, do miękkich materiałów, w przypadku gdy potrzebna jest duża szybkość obróbki
- W opakowaniach z tworzywa po 5 sztuk

	 731151		A mm	B mm	C mm		 g
HSSG-G0618M	8023591	1	6	18	6	M	20
HSSG-G1220M	8023607	1	12	20	6	M	30
HSSG-G1225EC	8023621	1	12	25	6	EC	30
HSSG-G1225M	8023614	1	12	25	6	M	30

HSSG-G-S

ŁUKOWE OSTRO ZAKOŃCZONE OPAKOWANIE JEDNOSTKOWE

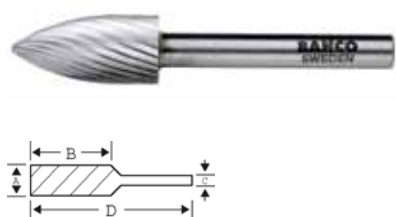

- Frezy obrotowe ze stali szybko tnącej HSS, kształt G = łukowy ostry
- Używane głównie do obróbki miękkich stali, aluminium, brązu, mosiądzu itp
- Znajdują zastosowanie również tam, gdzie nie można uzyskać warunków pracy odpowiednich do używania pilników z węgla, na przykład z uwagi na wysoki poziom wibracji, ryzyko wystąpienia uderzeń narzędzia, bądź niską prędkość obrotową
- Użyteczne również przy niższych prędkościach
- Rodzaje uzębienia/nacięcia: M: do obróbki niehartowanej stali i innych średnio twardych materiałów przy normalnych warunkach pracy
- Pakowane pojedynczo w plastikowym pudełku

	 731151		A mm	B mm	C mm	D mm			 g
HSSG-G0618M-S	8022716	1	6	18	6	50	M	16	20
HSSG-G1220M-S	8022723	1	12	20	6	60	M	24	30
HSSG-G1225M-S	8022730	1	12	25	6	65	M	24	30



HSSG-M

STOŻKOWE TYP HSSG-M

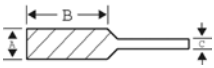

- Frezy obrotowe ze stali szybko tnącej HSS
- Używane głównie do obróbki miękkich stali, aluminium, brązu, mosiądzu itp
- Znajdują zastosowanie również tam, gdzie nie można uzyskać warunków pracy odpowiednich do używania pilników z węgla, na przykład z uwagi na wysoki poziom wibracji, ryzyko wystąpienia uderzeń narzędzia, bądź niską prędkość obrotową
- Użyteczne również przy niższych prędkościach
- Rodzaje uzębienia: M: do obróbki niehartowanej stali i innych średnio twardych materiałów przy normalnych warunkach pracy
- W opakowaniach z tworzywa po 5 sztuk

	 731151		A mm	B mm	C mm		 g
HSSG-M0618M	8023638	1	6	18	6	M	20
HSSG-M1227M	8023645	1	12	27	6	M	30

HSSG-M-S

STOŻKOWE OSTRO ZAKOŃCZONE OPAKOWANIE JEDNOSTKOWE

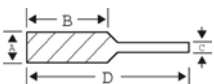

- Frezy obrotowe ze stali szybko tnącej HSS, kształt M = stożek ostry
- Używane głównie do obróbki miękkich stali, aluminium, brązu, mosiądzu itp
- Znajdują zastosowanie również tam, gdzie nie można uzyskać warunków pracy odpowiednich do używania pilników z węgla, na przykład z uwagi na wysoki poziom wibracji, ryzyko wystąpienia uderzeń narzędzia, bądź niską prędkość obrotową
- Użyteczne również przy niższych prędkościach
- Rodzaje uzębienia/nacięcia: M: do obróbki niehartowanej stali i innych średnio twardych materiałów przy normalnych warunkach pracy
- Pakowane pojedynczo w plastikowym pudełku

	 731151		A mm	B mm	C mm	D mm			 g
HSSG-M0618M-S	8022754	1	6	18	6	50	M	16	20
HSSG-M1227M-S	8022761	1	12	27	6	67	M	24	30



HSSG-N

STOŻEK ODWRÓCONY TYP HSSG-N

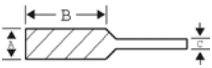

- Frezy obrotowe ze stali szybko tnącej HSS
- Używane głównie do obróbki miękkich stali, aluminium, brązu, miedzi itp
- Znajdują zastosowanie również tam, gdzie nie można uzyskać warunków pracy odpowiednich do używania pilników z węgla, na przykład z uwagi na wysoki poziom wibracji, ryzyko wystąpienia uderzeń narzędzia, bądź niską prędkość obrotową
- Użyteczne również przy niższych prędkościach
- Rodzaje uzębień:
M: do obróbki niehartowanej stali i innych średnio twardych materiałów przy normalnych warunkach pracy
- W opakowaniach z tworzywa po 5 sztuk

			A mm	B mm	C mm		
HSSG-N1230M	731151 8188016	1	12	30	6	M	30

HSSG-O

OWALNE OSTRO ZAKOŃCZONE TYP HSSG-O

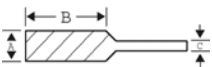

- Frezy obrotowe ze stali szybko tnącej HSS
- Używane głównie do obróbki miękkich stali, aluminium, brązu, miedzi itp
- Znajdują zastosowanie również tam, gdzie nie można uzyskać warunków pracy odpowiednich do używania pilników z węgla, na przykład z uwagi na wysoki poziom wibracji, ryzyko wystąpienia uderzeń narzędzia, bądź niską prędkość obrotową
- Użyteczne również przy niższych prędkościach
- Rodzaje uzębienia/nacięcia:
M: do obróbki niehartowanej stali i innych średnio twardych materiałów przy normalnych warunkach pracy
- W opakowaniach z tworzywa po 5 sztuk

			A mm	B mm	C mm		
HSSG-O1218M	731151 8188030	1	12	18	6	M	30

HSSG-P

GRUSZKOWE TYP HSSG-P

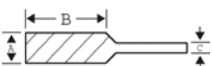

- Frezy obrotowe ze stali szybko tnącej HSS
- Używane głównie do obróbki miękkich stali, aluminium, brązu, miedzi itp
- Znajdują zastosowanie również tam, gdzie nie można uzyskać warunków pracy odpowiednich do używania pilników z węgla, na przykład z uwagi na wysoki poziom wibracji, ryzyko wystąpienia uderzeń narzędzia, bądź niską prędkość obrotową
- Użyteczne również przy niższych prędkościach
- Rodzaje uzębienia/nacięcia:
M: do obróbki niehartowanej stali i innych średnio twardych materiałów przy normalnych warunkach pracy
- W opakowaniach z tworzywa po 5 sztuk

			A mm	B mm	C mm		
HSSG-P0622M	731151 8188054	1	6	22	6	M	20
HSSG-P1230M	8188078	1	12	30	6	M	30



52

SZCZOTKI



- Szczotka do czyszczenia świec zapłonowych
- Rękojeść drewniana, włosie z drutu mosiężnego

	 731151		 L mm	 g
52	8276027	1	150	16

782-U

SZCZOTKI



- Szczotka uniwersalna do usuwania rdzy, starej farby itp
- Rękojeść drewniana, włosie z drutu mosiężnego

	 731151		 L mm	 g
782-U	8276447	1	290	120

783

SZCZOTKI



- Szczotka do tarcz i bębnow hamulcowych
- Rękojeść z tworzywa sztucznego, włosie z drutu stalowego

	 731151		 L mm	 g
783	8276034	1	230	90

2555

SZCZOTKI



- Szczotka usuwa korozję i brud z akumulatorów i klem
- Szczotka zewnętrzna do czyszczenia klem przewodów, szczotka wewnętrzna do czyszczenia złączy akumulatora
- Obudowa metalowa, szczotki z drutu stalowego



	 731151		 L mm	 g
2555	8276041	12	85	67



KLUCZE

Klucze Bahco są konstruowane i produkowane w optymalnych wymiarach tak, aby jak najlepiej pasować do miejsca pracy i przekonać użytkownika pod względem ich użyteczności i łatwości manipulacji. Asortyment ponad 800 pozycji obejmuje niezwykle szeroki zakres zastosowań, co czyni Bahco specjalistą w dziedzinie kluczy. Nasze klucze zapewniają dostęp w ograniczonych miejscach dzięki opatentowanemu kształtowi i konstrukcji rękojeści o szerszej i bardziej wygodnej powierzchni.

Profil Dynamic Drive na oczku klucza płasko-oczkowego zwiększa kontakt z nakrętką na powierzchniach płaskich zamiast na narożnikach. Taki kontakt płaskich powierzchni zmniejsza zużycie i zapewnia doskonałe przenoszenie momentu. Profil Dynamic Drive pozwala na przyłożenie znacznie większego momentu bez uszkodzenia śruby lub klucza. Profil ten pozwala na pracę nawet ze zużytymi i niskiej jakości śrubami.

Bahco tradycyjnie stosuje kombinację stali wysokostopowej z właściwą obróbką termiczną - utwardzaniem i odpuszczaniem, aby zagwarantować narzędzie wysokiej jakości. W wyniku tego, nasza rodzina kluczy przenosi większy moment bez odkształcenia, zapewniając większą moc i większą trwałość.

Przedstawiamy również klucze nastawne Bahco ERGO™, powstałe w wyniku rozległych prac rozwojowych, w których profesjonalni użytkownicy i specjaliści z dziedziny ergonomii pomagali sobie wzajemnie w zaprojektowaniu narzędzi przyjaznych dla użytkownika. Różne modele i wielkości są dostępne w wykonaniu fosforanowanym i chromowanym, z wygodną rękojeścią ergonomiczną oraz standardową.

Spis Treści

KLUCZE NASTAWNE	142-148
KLUCZE PŁASKO-OCZKOWE	149-157
KLUCZE GRZECHOTKOWE	158-165
KLUCZE	166-174
KLUCZE OCZKOWE	175-179
KLUCZE DO NAKRĘTEK	180-181
KLUCZE DUŻEJ WYTRZYMAŁOŚCI	182-186
KJLUCZE NASADOWE I FAJKOWE	187-193
KLUCZE SPECJALNE	194

KLUCZE NASTAWNE

SERIA 90 

“Ponad 120 lat produkcji kluczy nastawnych”

Seria 90 ERGO™ ma więcej funkcji i zalet niż jakikolwiek inny klucz nastawny. Ergonomiczna konstrukcja rękojści, szczęk i uchwytu:

- Umożliwia użycie siły ręki w najlepszy i najbardziej efektywny sposób
- Daje najlepszy i najbezpieczniejszy chwyt w różnych pozycjach pracy
- Zabezpiecza przed niepotrzebnymi urazami przy pracy

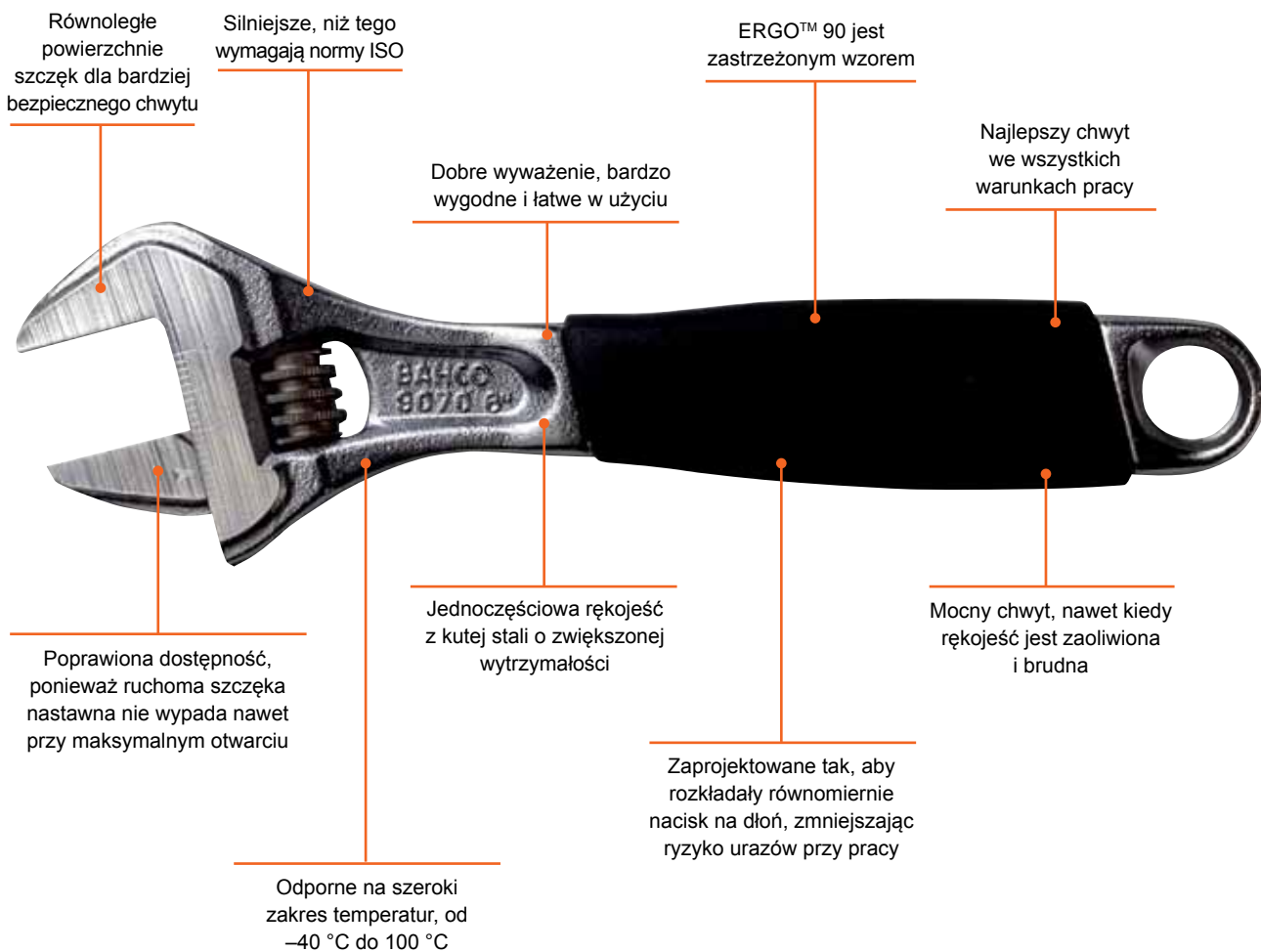

KLUCZE NASTAWNE O POSZERZONYCH ZASTOSOWANIACH

Ten klucz jest używany nie tylko do zwykłych nakrętek, ale także do rur, zaokrąglonych nakrętek i śrub.

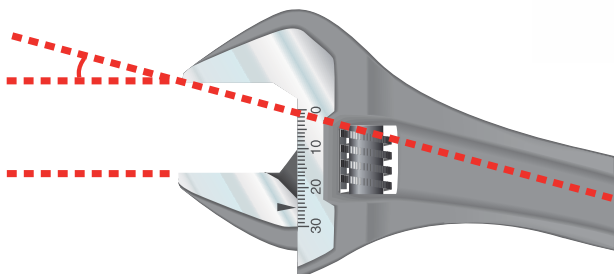

Szczęki ustawione pod kątem 15° zapewniają dobry dostęp również w ciasnych miejscach

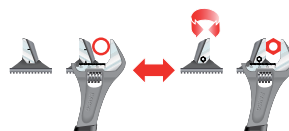

Przez odwrócenie ruchomej szczęki możesz używać narzędzia jako standardowego klucza nastawnego do nakrętek i śrub, po zmianie możesz zakleszczyć np. rurę

9029-9035 & 9031T ®

Seria ERGO™ typ 9029-9035 i 9031T stanowią wielkie wynalazki Bahco a przy tym są wystarczająco małe, żeby nosić je w kieszeni.

Cienkie szczęki poprawiają łatwość dostępu w ciasnych miejscach

Ekstra szerokie otwarcie dla uchwycenia dużych nakrętek
9029: 1 1/4 cala / 32 mm
9031: 1 1/2 cala / 38 mm



Zmieści się w kieszeni

Lekkie:
9029: 220 g
9031: 340 g

9029: 6 cali/170 mm
9031: 8 cali/218 mm

9031T

Ekstra cienkie szczęki dla łatwego dostępu

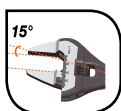

Ekstra szerokie otwarcie

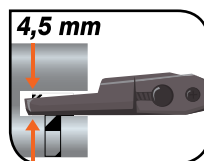

Ekstra smukłe szczęki

NASTAWIANIE NAKRĘTKĄ BOCZNĄ

CECHY I KORZYŚCI

- Ustawianie nakrętką boczną
- Chromowane wykończenie
- Precyzyjne nastawienie



WIĘKSZY MOMENT



NAJLEPSZY
KLUCZ NASTAWNY
DO NAKRĘTEK
SZEŚCIOKĄTNYCH

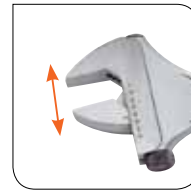

SKALA W MM

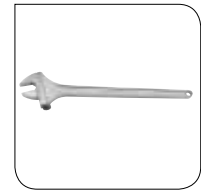

ODKUWANE W JEDNEJ
CZĘŚCI



Także z rękocią
termoplastyczną

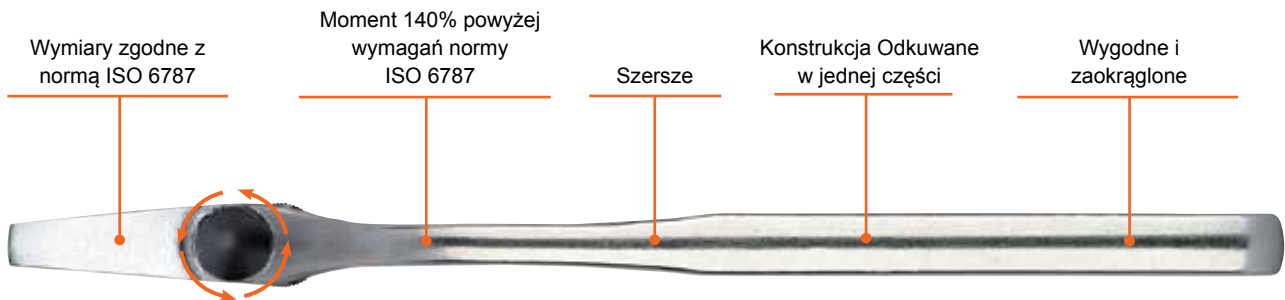

Wymiary zgodne z
normą ISO 6787

Moment 140% powyżej
wymagań normy
ISO 6787

Szersze

Konstrukcja Odkuwane
w jednej części

Wygodne i
zaokrąglone

KLUCZE GRZECHOTKOWE BAHCO

OSZCZĘDZAJĄ CZAS: PRACUJĄ SZYBCIEJ I WYDAJNIEJ



Zwarty mechanizm
grzechotki pozwala na
zmianę kierunku bez
wyjmowania klucza

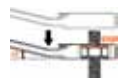

Kąt odchylenia oczka
15° dla uzyskania
miejsca na palec lub
lepszy chwyt

12-punktowy profil
Dynamic-Drive zapewnia
większą trwałość nakrętek
i śrub

Mechanizm grzechotki
zintegrowany w
korpusie klucza
poprawia dostępność



Optymalizowana
produktywność, nawet
w trudno dostępnych
miejscach



Obracania klucza
możliwe już przy tylko
5° w porównaniu z 30°
potrzebnymi w przypadku
konwencjonalnych kluczy

Wymaga 80% mniej
miejsca do pracy

KLUCZE PŁASKIE I PŁASKO-OCZKOWE

Cienkie i zwarte główki
Umożliwiają łatwy dostęp
do trudnych miejsc

Tolerancja

Tolerancja części chwytnej
klucza zgodna z ISO 691

Opatentowany kształt U
Szeroka i wygodna rękojeść
dla lepszego chwytu

Trwałość

Zwiększony moment
Większa twardość bez
ryzyka łamliwości

Widoczne oznaczenie wielkości
Optymalna czytelność i
identyfikacja przez wyraźne
oznaczenie. Wielkości
metryczne i calowe

Siła

Spełnia wymagania ISO 1711-1
na moment plus 50% bez otwarcia
i odkształcenia

**Wykończenie delikatnie
matowe (Micro Matt)**

Wysokiej jakości powierzchnia

WIEKSZY
MOMENT BEZ
ODKSZTAŁCENIA
150%

Profil Dynamic Drive

Zwiększa trwałość narzędzia,
a także nakrętki i śruby



Łatwe do użycia

- Przekrój rękojeści w kształcie litery U zapewnia wygodną powierzchnię do uchwycenia narzędzia

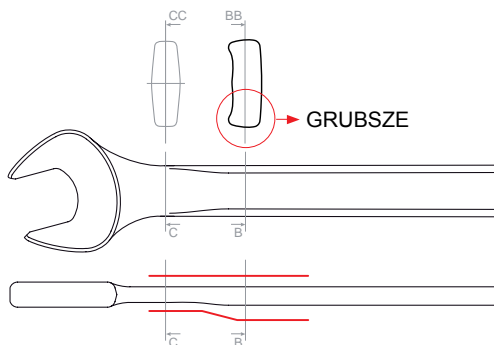

- Szersza powierzchnia w rogach dla lepszego ułożenia kciuka i bezpiecznego dokręcania lub odkręcania śruby



- **Asymetryczny kształt** ułatwia rozróżnianie orientacji otwartego końca (15° w lewo lub w prawo)

15° W PRAWO

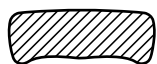

15° W LEWO



- **Profil Dynamic Drive:** Zwiększa trwałość narzędzia i nakrętki. Narzędzie nie dotyka narożników nakrętki i nie odkształca ich, a moment jest przykładany bezpośrednio do boków, co poprawia sprawność

- **Oczko:** Stożkowy kształt na obu bokach oczka dla łatwiejszego nakładania na nakrętkę lub główkę śruby



- Dobrze widoczne i jednokierunkowe oznaczenie wielkości



Lepsza dostępność i większa trwałość:

- Położenie punktu łączącego oś środkową otwartego końca i trzonu, zapewnia dobry dostęp do otwartego końca

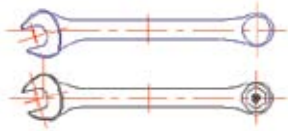

- Znakomity dostęp do ograniczonych przestrzeni roboczych

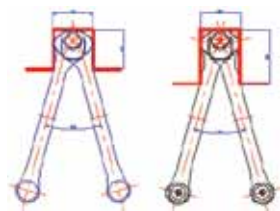

- Duża trwałość nakrętki czy śruby dzięki dużej powierzchni styku z nakrętką.

FAZKA NA WEJŚCIU

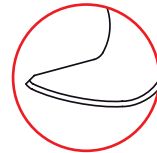



KLUCZE NASTAWNE

90

SERIA 90, OKSYDOWANE

ergo®



9072



9072P

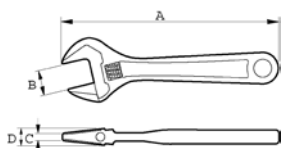

- Klucz nastawny opracowany zgodnie z naukowym konceptem i ideą ERGO™
- Zgodny z normami: ISO 6787, DIN 3117, ASME B107.8M - 1996 i BS 6333
- Wysokiej jakości stal stopowa
- Wygodne i nie wyslizgujące się termoplastyczne rękojeści
- Skala w mm do wstępnej regulacji i dokładnego pomiaru
- Szczęki nie wypadają nawet przy maksymalnym rozwarciu klucza
- Głowica po kątem 14° pozwala na lepszą dostępność w czasie pracy
- Śruba lewoskrętna
- Seria P: dwukierunkowe szczęki do rur
- Fosforylowany, hartowany precyzyjnie i powleczony antykorozyjnie
- Pakowany pojedynczo

	 731415		A mm	B mm	C mm	D mm	 g
9070	0100170	5	158	20	4.9	11.3	139
9070 P	0103416	5	158	21	4.9	11.3	139
9071	0100194	5	208	27	6.0	12.9	272
9071 P	0103430	5	208	28	6.0	12.9	272
9072	0055609	5	257	31	8.7	15.2	425
9072 P	0056354	5	257	33	8.7	15.2	430
9073	0101702	5	308	34	11.9	17.6	730
9073 P	0101726	5	308	35	11.9	17.6	745

90C

SERIA 90, OKSYDOWANE

ergo®



9072 C



9072 PC

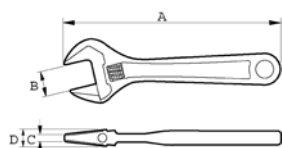

- Klucz nastawny opracowany zgodnie z naukowym procesem ERGO™
- Normy: ISO 6787, DIN 3117, ASME B107.8M - 1996 i BS 6333
- Wysokiej jakości stal stopowa
- Rękojeść wykonana z przyjemnego w dotyku elastomeru zapewniająca komfortowy i pewny uchwyt
- Skala w mm do wstępnej regulacji i dokładnego pomiaru
- Szczęki nie wypadają nawet przy maksymalnym rozwarciu klucza
- Kąt głowicy 15° zapewnia lepszą dostępność
- Śruba lewoskrętna
- Seria P: dwukierunkowe szczęki do odkręcania rur
- Chromowany, precyzyjnie zahartowany i zabezpieczony antykorozyjnie
- Pakowany pojedynczo

	 731415		A mm	B mm	C mm	D mm	 g
9070C	0100187	5	158	20	4.9	11.3	139
9070 PC	0103423	5	158	21	4.9	11.3	139
9071C	0100200	5	208	27	6.0	12.9	272
9071 PC	0103447	5	208	28	6.0	12.9	272
9072 C	0055616	5	257	31	8.7	15.2	425
9072 PC	0056361	5	257	33	8.7	15.2	430
9073 C	0101719	3	308	34	11.9	17.6	730
9073 PC	0101733	3	308	35	11.9	17.6	745



9029-9035

SERIA 90, OKSYDOWANE

ergo®

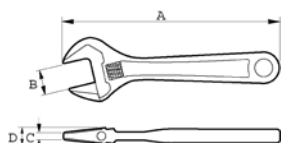

- Klucz nastawny opracowany zgodnie z naukowym procesem ERGO™
- Specjalny klucz nastawny z bardzo szerokim rozwarciem szczęki
- Normy: ISO 6787, DIN 3117, ASME B107.8M - 1996 i BS 6333
- Wysokiej jakości stal stopowa
- Rękojeść wykonana z przyjemnego w dotyku elastomeru zapewniająca komfortowy i pewny uchwyt
- Skala w mm do wstępnej regulacji i dokładnego pomiaru
- Szczęki nie wypadają nawet przy maksymalnym rozwarciu klucza
- Szersze rozwarcie w porównaniu ze standardowym kluczem nastawnym i niższa waga z wygodną długością rękojeści
- Głowica klucza pocieniona z zachowaniem parametrów wytrzymałościowych
- Idealne narzędzie dla hydraulików i innych rzemieślników, którzy noszą swoje narzędzia przy sobie
- Śruba lewoskrętna
- Seria P: dwukierunkowe szczęki do odkręcania rur
- Oksydowany, precyzyjnie zahartowany i zabezpieczony antykorozyjnie
- Pakowany pojedynczo

	 731415		A mm	B mm	C mm	D mm	 g
9029	3010612	5	170	32	5	12	220
9031	0110988	5	218	38	6	13	340
9033	0181414	5	270	46.5	8	18	525
9035	0181421	5	324	55.6	9.5	21.5	825

9029C/9031C

SERIA 90, OKSYDOWANE

ergo®

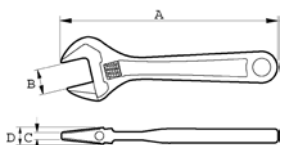

- Klucz nastawny opracowany zgodnie z naukową koncepcją narzędzi ERGO™
- Specjalne klucze nastawne z bardzo szerokim rozwarciem szczęki
- Normy: ISO 6787, DIN 3117, ASME B107.8M - 2003 i BS 6333
- Wysokiej jakości stal stopowa
- Rękojeść wykonana z przyjemnego w dotyku elastomeru zapewniająca komfortowy i pewny uchwyt
- Skala w mm do wstępnej regulacji i dokładnego pomiaru
- Szersze o 40% rozwarcie w porównaniu ze standardowym kluczem nastawnym i niższa waga z wygodną długością rękojeści
- Głowica klucza pocieniona z zachowaniem parametrów wytrzymałościowych
- Idealne narzędzie dla hydraulików i innych rzemieślników, którzy noszą narzędzia przy sobie
- Śruba lewoskrętna
- Chromowany, precyzyjnie zahartowany i zabezpieczony antykorozyjnie
- Pakowany pojedynczo

	 731415		A mm	B mm	C mm	D mm	 g
9029 C	3010629	5	170	32	5	12	220
9031 C	0113507	5	218	38	6	13	340



9031-T

SERIA 90, OKSYDOWANE

ergo®

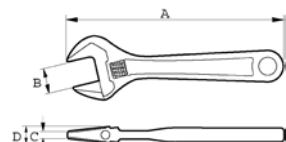

- Klucz nastawny opracowany zgodnie z naukowym konceptem i ideą ERGO™
- Specjalny klucz nastawny 8", z szerszym rozwarciem extra cienkich szczęk
- Normy: ISO 6787, DIN 3117, ASME B107.8M - 2003 i BS 6333
- Wysokiej jakości stal stopowa
- Rękojeść wykonana z przyjemnego w dotyku elastomeru zapewniająca komfortowy i pewny uchwyt
- Skala w mm do wstępnej regulacji i dokładnego pomiaru
- Szersze o 40% rozwarciem w porównaniu ze standardowym kluczem nastawnym
- 45% cieńsze szczęki, w porównaniu ze standardowym kluczem nastawnym o podobnej wielkości
- Niższa waga z wygodną długością rękojeści
- Głowica klucza pocieniona z zachowaniem parametrów wytrzymałościowych
- Idealne narzędzie dla hydraulików i innych rzemieślników, którzy noszą narzędzia przy sobie
- Śruba lewoskrętna
- Oksydowany, precyzyjnie zahartowany i zabezpieczony antykorozyjnie
- Pakowany pojedynczo

	 731415		A mm	B mm	C mm	D mm	 g
9029-T	0189076	5	170	32	4,5	12	196
9031-T	0131648	5	218	38	4,5	13	325

9031P

SERIA 90, OKSYDOWANE

ergo®

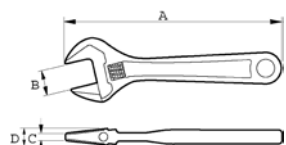

- Klucz nastawny opracowany zgodnie z naukowym konceptem i ideą narzędzi ERGO™
- Specjalny klucz nastawny z szerszym rozwarciem
- Dwukierunkowa szczęka do rur
- Normy: ISO 6787, DIN 3117, ASME B107.8M - 2003 i BS 6333
- Wysokiej jakości stal stopowa
- Rękojeść wykonana z przyjemnego w dotyku elastomeru zapewniająca komfortowy i pewny uchwyt
- Skala w mm do wstępnej regulacji i dokładnego pomiaru
- Szersze o 40% rozwarciem w porównaniu ze standardowym kluczem nastawnym
- Niższa waga z wygodną długością rękojeści
- Głowica klucza pocieniona z zachowaniem parametrów wytrzymałościowych
- Idealne narzędzie dla hydraulików i innych rzemieślników, którzy noszą narzędzia przy sobie
- Śruba lewoskrętna
- Oksydowany, precyzyjnie zahartowany i zabezpieczony antykorozyjnie
- Pakowany pojedynczo

	 731415		A mm	B mm	C mm	D mm	 g
9031P	0187539	5	218	39	6	13	340



80

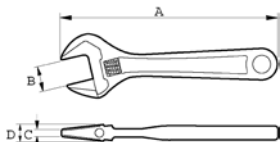

SERIA 80, OKSYDOWANE

- Zgodny ze standardami: ISO 6787, DIN 3117, ASME B107.8M - 1996 i BS 6333
- Wysokiej jakości stal stopowa
- Skala pomiarowa w mm
- Głowica klucza pocieniona z zachowaniem parametrów wytrzymałościowych
- Lewo-skrętna śruba
- Seria P: dwustronna z jednej strony tworzy klucz do rur z drugiej klucz szwedzki
- Fosforylowany. Precyzyjnie hartowany i zabezpieczony antykorozyjnie
- IP: Opakowanie przemysłowe

	 731415		A mm	B mm	C mm	D mm	 g
8069	0007028	5	110	13	4.0	9.0	60
8070	0007110	5	155	20	4.9	11.3	135
8071	0007202	5	205	27	6.0	12.9	255
8072	0007288	5	255	30	8.6	15.5	400
8073	0007363	5	305	34	11.9	18.0	665
8074	0007448	3	380	44	14.0	20.0	1035
8075	0007523	3	455	53	17.7	22.5	1665
8069 IP	0007042	50	110	13	4.0	9.0	60
8070 IP	0007134	40	155	20	4.9	11.3	135
8071 IP	0007226	50	205	27	6.0	12.9	255
8072 IP	0007301	30	255	30	8.6	15.5	400
8073 IP	0007387	20	305	34	11.9	18.0	665
8074 IP	0007462	20	380	44	14.0	20.0	1035
8075 IP	0007547	10	455	53	11.7	22.5	1665

80C

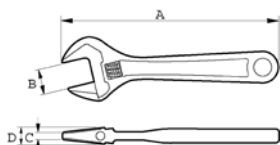

SERIA 80, OKSYDOWANE

- Zgodny ze standardami: ISO 6787, DIN 3117, ASME B107.8M - 1996 i BS 6333
- Wysokiej jakości stal stopowa
- Skala pomiarowa w mm
- Głowica klucza pocieniona z zachowaniem parametrów wytrzymałościowych
- Lewo-skrętna śruba
- Seria P: dwustronna z jednej strony tworzy klucz do rur z drugiej klucz szwedzki
- Chromowane. Precyzyjnie hartowane i zabezpieczone antykorozyjnie
- IP: Opakowanie przemysłowe

	 731415		A mm	B mm	C mm	D mm	 g
8069 C	0007035	5	110	13	4.0	9.0	60
8070 C	0007127	5	155	20	4.9	11.5	132
8071 C	0007219	5	205	27	6.0	13.0	255
8072 C	0007295	5	255	30	8.6	15.5	400
8073 C	0007370	3	305	34	11.9	18.0	665
8074 C	0007455	3	380	44	14.0	20.0	1035
8075 C	0007530	3	455	53	17.7	22.5	1665
8069 C IP	0101634	5	110	13	4.0	9.0	60
8070 C IP	0101641	5	155	20	4.9	11.5	132
8071 C IP	0101658	5	205	27	6.0	13.0	255
8072 C IP	0101665	5	255	30	8.6	15.5	400
8073 C IP	0101672	3	305	34	11.9	18.0	665
8074 C IP	0101689	3	380	44	14.0	20.0	1035
8075 C IP	0101696	3	455	53	17.7	22.5	1665



KLUCZE NASTAWNE

31/86/87

SERIA 80, OKSYDOWANE



31



86 - 87

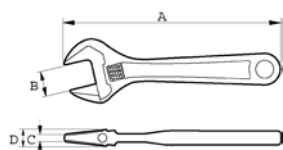

- Zgodne ze standardami: ISO 6787, DIN 3117, BS 6333, ASME B107.8M – 1996
- Wysokiej jakości stal stopowa
- W modelu 31 głowica odgięta o 15°
- W modelach 86 i 87 głowica odgięta o 22.5°
- Modele serii 31 posiadają śrubę lewo i prawo - skrętną
- Seria kluczy P: posiadają dwustronną szczękę
- Fosforanowane, hartowane i zabezpieczone antykorozyjnie
- IP: Opakowanie przemysłowe

	 731415		A mm	B mm	C mm	D mm	 g
31	0004942	5	205	32	5.5	13.5	270
31 IP	0004959	50	205	32	5.5	13.5	270
86	0005376	6	614	63	27.5	29.0	3165
87	0005406	3	770	85	31.0	33.0	5700

RPS

CZĘŚCI ZAMIENNE, ŚRUBA I ZAWLECZKA



- Części zamienne do kluczy nastawnych serii 80 i 90
- W komplecie szczęką, śruba, pokrętko i zawlecza
- Wykończenie: fosforanowane
- Lewoskrętny

	 731415			 g
8069-95	0007073	1	8069, 8069C	5
8070-95	0007165	1	8070, 8070C, 9070, 9070C	10
8071-95	0007257	1	8071, 8071C, 9071, 9071C	12
8072-95	0007332	1	8072, 8072C, 8072P, 8072PC, 9072, 9072C	18
8073-95	0007417	1	8073, 8073C, 8073P, 8073PC, 9073, 9073C	26
8074-95	0007493	1	8074, 8074C	40
8075-95	0007578	1	8075, 8075C	57
9029-95	0117222	1	9029, 9029C	80
9031-95	0114511	1	9031, 9031C	100
31-95	0004973	1	31	10



RPS-P



CZĘŚCI ZAMIENNE, ŚRUBA I ZAWLECZKA

- Części zamienne do kluczy nastawnych serii 80 i 90
- W komplecie szczęka, śruba, pokrętło i zawlecza
- Wykończenie: fosforanowane
- Lewoskrętny

	 731151			 g
9070 P-95	8289263	1	9070P, 9070PC	28
9071 P-95	8289270	1	9071P, 9071PC	60
9072 P-95	8289287	1	8072P, 8072PC, 9072P, 9072PC	76
9073 P-95	8289294	1	8073P, 8073PC, 9073P, 9073PC	91

RPS-R



CZĘŚCI ZAMIENNE, ŚRUBA I ZAWLECZKA

- Części zamienne do kluczy nastawnych serii 80 i 90
- W komplecie szczęka, śruba, pokrętło i zawlecza
- Wykończenie: fosforanowane
- Prawoskrętny

	 731415			 g
8069 R-95	0007660	1	3004N	5
8070 R-95	0007783	1	3006N	10
8071 R-95	0007905	1	3008N	12
8072 R-95	0008025	1	3010N	18
8073 R-95	0008148	1	3012N	26

95

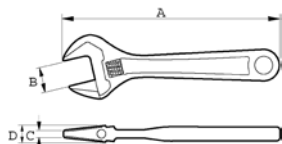

KLUCZE NASTAWNE Z ŚRUBĄ BOCZNĄ

- Klucz nastawny z system rozwarcia szczęk z nakrętką boczną
- Normy ISO 6787, DIN 3117, BS 6333, ASME B107.8M – 2003 i UNE 16532
- Przystosowany do pracy przy dużych obciążeniach, przekracza 2.25 razy wymagania normy ISO
- Płynny ruch i precyzyjna regulacja
- Wysokiej jakości stal stopowa
- Kąt głowicy 15° zapewnia lepszą dostępność
- Rękojeść wykonana z przyjemnego w dotyku elastomeru zapewniająca komfortowy i pewny uchwyt
- Ze szczękami przesuwanymi w lewo, skala pomiarowa w mm
- Pakowany pojedynczo
- Oksydowany, hartowany precyzyjnie i powlekany antykorozyjnie
- Pakowany pojedynczo

	 731415		A mm	B mm	C mm	D mm	 g
9570	0178575	5	158	20	6.5	12	175
9571	0178582	5	208	27	7.5	14	300
9572	0178599	5	257	35	9.5	16	500
9573	0178605	3	308	39.5	13	18	750



95C

KLUCZE NASTAWNE Z ŚRUBĄ BOCZNĄ

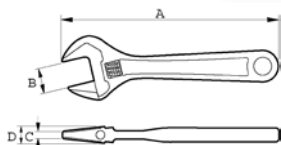

- Klucz nastawny z system rozwarcia szczęk z nakrętką boczną
- Normy ISO 6787, DIN 3117, BS 6333, ASME B107.8M – 2003 i UNE 16532
- “Przystosowany do pracy przy dużych obciążeniach, przekraczających 2.25 razy wymagania normy ISO”
- Płynny ruch i precyzyjne nastawianie
- Wysokiej jakości stal stopowa
- Kąt głowicy 15° zapewnia lepszą dostępność
- Rękojeść wykonana z przyjemnego w dotyku elastomeru zapewniająca komfortowy i pewny uchwyt
- Ze szczękami przesuwanymi w lewo, skala pomiarowa w mm
- Chromowany, hartowany precyzyjnie i powlekany antykorozyjnie
- Pakowany pojedynczo

	 731415		A mm	B mm	C mm	D mm	 g
9570C	0191215	1	158	20	6.5	12	175
9571C	0191222	1	208	27	7.5	14	300
9572C	0191239	5	257	35	9.5	16	500
9573C	0191246	3	308	39.5	13	18	750

91C/97C

KLUCZE NASTAWNE Z ŚRUBĄ BOCZNĄ



91C



97C

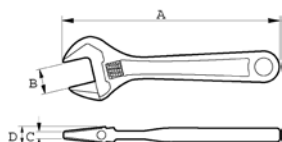

- Klucz nastawny z nakrętką nastawną z boku do zadań specjalnych
- Zgodny ze standardami: ISO 6787, DIN 3117, BS 6333, ASME B107.8M – 2003 and UNE 16532
- Kuty z jednego kawałka, bardziej wytrzymały
- Materiał: wysokiej jakości stal stopowa
- Szczęka odgięta o 15° zapewnia lepszą poręczność
- Skala pomiarowa w mm
- Większe i zaokrąglone uchwyty dla wygodnej obsługi
- Wykończenie: chromowane

	 731415		A mm	B mm	C mm	D mm	 g
91C	0182381	1	155	21	6,5	12	140
92C	0182398	1	205	29	8	14	290
93C	0182404	1	255	34	9	17	510
94C	0182411	1	305	39	10	20	795
95C	0182428	1	405	49	14	26	1620
96C	0134120	1	500	62	17	30	2860
97C	0128211	1	750	77	23	37	5500



111M

KLUCZE PŁASKO-OCZKOWE

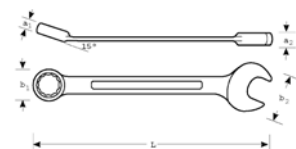

- Klucz płasko-oczkowy, odsadzany w wymiarach metrycznych
- Zgodne ze standardami: ISO 691, ISO 7738, ISO 3318, ISO 1711-1 and DIN 3113
- Materiał: wysokiej jakości stal stopowa
- U - kształtna szczęka zapewnia bardziej komfortową pracę
- Smukła szczęka odgięta o 15° zapewnia lepszą dostępność
- Dwunastokątna końcówka o profilu Dynamic-Drive wydłuża żywotność śrub i gwintów
- Pierścień odchylony o 15° zapewnia odpowiedni odstęp ręki, lepszy chwyt i dojście do przedmiotu
- Większe i dwukierunkowe oznaczenie rozmiaru klucza dla szybszej identyfikacji klucza
- Chromowane, mikro-matowe wykończenie powierzchni kluczy
- Opatentowany U kształtny wzór klucza
- SB = opakowanie detaliczne z plastikową kartą informacyjną

	 731415		 mm	L mm	a1xa2 mm	b1xb2 mm	 g
111M-5.5	1828608	10	5.5	112	5.0x3.7	10.0x14.3	17
111M-6	1828615	10	6	112	5.0x3.7	10.0x14.3	17
111M-7	1828622	10	7	120	5.3x3.8	11.7x17.1	21
111M-8	1828639	10	8	130	5.8x4.2	12.8x19.0	28
111M-9	1828646	10	9	136	6.1x4.4	14.0x21.0	31
111M-10	1828653	10	10	144	6.5x5.1	15.7x22.9	42
111M-11	1828660	10	11	153	6.9x5.4	17.2x25.2	50
111M-12	1828677	10	12	160	7.1x5.6	18.4x27.0	60
111M-13	1828684	10	13	169	7.6x5.8	19.7x29.2	70
111M-14	1828691	10	14	177	8.2x6.3	21.7x31.0	85
111M-15	1828707	10	15	185	8.4x6.7	22.7x33.5	95
111M-16	1828714	10	16	195	9.0x7.1	24.0x35.5	114
111M-17	1828721	10	17	200	9.6x7.2	25.6x37.5	128
111M-18	1828738	10	18	208	10.0x7.5	26.8x39.1	140
111M-19	1828745	10	19	218	10.9x7.8	28.3x41.3	166
111M-20	1828752	10	20	240	11.4x7.7	29.8x42.0	185
111M-21	1828769	10	21	250	12.2x7.9	32.9x45.0	210
111M-22	1828776	5	22	250	12.2x7.9	32.9x45.0	210
111M-23	1828783	5	23	280	13.2x8.4	36.1x49.0	280
111M-24	1828790	5	24	270	13.2x8.4	36.1x49.0	280
111M-25	1828806	5	25	290	14.2x8.9	40.0x53.0	345
111M-26	1828813	5	26	290	14.2x8.9	40.0x53.0	345
111M-27	1828820	5	27	310	14.7x8.9	42.0x58.0	392
111M-28	1828837	5	28	310	14.7x8.9	42.0x58.0	392
111M-29	1828844	5	29	330	15.2x9.5	46.1x60.0	465
111M-30	1828851	5	30	330	15.2x9.5	46.1x60.0	465
111M-32	1828868	5	32	350	16.2x9.5	49.2x67.0	550
111M-34	1828875	5	34	350	16.2x9.5	49.2x67.0	550
111M-36	0135516	1	36	410	19.4x13.5	53.0x74.0	800
111M-41	0135523	1	41	460	21.6x16.0	61.0x84.0	1160
111M-46	0135530	1	46	500	23.0x17.0	66.0x92.0	1700
111M-50	0135547	1	50	540	24.6x18.0	73.0x102	2000
111M-55	0135554	1	55	560	21.5x28.0	86.0x118	2800
111M-60	0135561	1	60	600	23.5x30.0	94.0x126	3900
111M-65	0135578	1	65	680	25.0x32.0	108x148	5800
111M-70	0135585	1	70	680	25.0x32.0	108x148	5800
111M-75	0135592	1	75	730	25.0x35.0	115x155	6500
111M-80	0135608	1	80	730	25.0x35.0	115x155	6500
SB111M-6	1839826	1	6	112	5.0x3.7	10.0x14.3	27
SB111M-7	1839833	1	7	120	5.3x3.8	11.7x17.1	31
SB111M-8	1839840	1	8	130	5.8x4.2	12.8x19.0	38
SB111M-9	1839857	1	9	136	6.1x4.4	14.0x21.0	41
SB111M-10	1839864	1	10	144	6.5x5.1	15.7x22.9	52
SB111M-11	1839871	1	11	153	6.9x5.4	17.2x25.2	60
SB111M-12	1839888	1	12	160	7.1x5.6	18.4x27.0	70
SB111M-13	1839895	1	13	169	7.6x5.8	19.7x29.2	80
SB111M-14	1839901	1	14	177	8.2x6.3	21.7x31.0	95
SB111M-15	1839918	1	15	185	8.4x6.7	22.7x33.5	105
SB111M-16	1839925	1	16	195	9.0x7.1	24.0x35.5	124
SB111M-17	1839932	1	17	200	9.6x7.2	25.6x37.5	138
SB111M-18	1839949	1	18	208	10.0x7.5	26.8x39.1	150
SB111M-19	1839956	1	19	218	10.9x7.8	28.3x41.3	176
SB111M-20	1839963	1	20	240	11.4x7.7	29.8x42.0	195
SB111M-21	1839970	1	21	250	12.2x7.9	32.9x45.0	220
SB111M-22	1839987	1	22	250	12.2x7.9	32.9x45.0	220
SB111M-23	1839994	1	23	270	13.2x8.4	36.1x49.0	290
SB111M-24	1840006	1	24	270	13.2x8.4	36.1x49.0	290
SB111M-25	1840013	1	25	290	14.2x8.9	40.0x53.0	355
SB111M-26	1840020	1	26	290	14.2x8.9	40.0x53.0	355
SB111M-27	1840037	1	27	310	14.7x8.9	42.0x58.0	402
SB111M-30	1840068	1	30	330	15.2x9.5	46.1x60.0	475



KLUCZE PŁASKO-OCZKOWE

111M/SH



KLUCZE PŁASKO-OCZKOWE

- Zestaw kluczy płasko-oczkowych
- Opakowanie: uchwyt z tworzywa

	 731415			 g
111M/SH8	0197873	1	8	850
111M/SH12	3013347	1	12	1050
111M/SH8	8, 10, 12, 14, 13, 17, 19, 22 mm			
111M/SH12	8, 9, 10, 11, 12, 13, 14, 15, 16, 17, 18, 19 mm			

111M/T



KLUCZE PŁASKO-OCZKOWE

- Zestaw kluczy płasko-oczkowych
- Opakowanie: zestawy w czarnym etui z tworzywa

	 731415			 g
111M/7T	1828882	1	7	575
111M/11T	1828899	1	11	740
111M/14T	1828905	1	14	2270
111M/17T	1828912	1	17	1615
111M/17TL	0197859	1	17	3430
111M/24T	0197866	1	24	5230
111M/26T	1828929	1	26	4355
111M/7T	8, 10, 13, 14, 17, 19, 22 mm			
111M/11T	8, 9, 10, 11, 12, 13, 14, 15, 17, 19, 22 mm			
111M/14T	6, 8, 9, 10, 13, 14, 15, 17, 19, 22, 24, 27, 30, 32 mm			
111M/17T	6, 7, 8, 9, 10, 11, 12, 13, 14, 15, 16, 17, 18, 19, 20, 21, 22 mm			
111M/17TL	8, 9, 10, 11, 12, 13, 14, 15, 16, 18, 19, 22, 24, 26, 27, 30, 32 mm			
111M/24T	6, 7, 8, 9, 10, 11, 12, 13, 14, 15, 16, 17, 18, 19, 20, 21, 22, 24, 26, 27, 28, 30, 32, 36 mm			
111M/26T	6, 7, 8, 9, 10, 11, 12, 13, 14, 15, 16, 17, 18, 19, 20, 21, 22, 23, 24, 25, 26, 27, 28, 29, 30, 32 mm			

111M/



KLUCZE PŁASKO-OCZKOWE

- Zestaw kluczy płasko-oczkowych metrycznych
- Pakowane w kartoniku

	 731415			 g
111M/S10	0212965	1	10	960
111M/S10	8, 9, 10, 11, 12, 13, 14, 17, 19, 22, mm			



111Z

KLUCZE PŁASKO-OCZKOWE

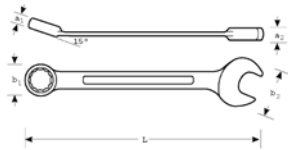

- Klucz płasko-oczkowy, odsadzany w rozmiarach calowych
- Zgodne ze standardami: ISO 691, ISO 7738, ISO 3318, ISO 1711-1 and DIN 3113
- Materiał: wysokiej jakości stal stopowa
- U - kształtna szczęką zapewnia bardziej komfortową pracę
- Smukła szczęką odgięta o 15° zapewnia lepszą dostępność
- 12-kątna końcówka o profilu Dynamic-Drive wydłuża żywotność śrub i gwintów
- Pierścień odchylony o 15° zapewnia odpowiedni odstęp ręki, lepszy chwyt i dojście do przedmiotu
- Większe i dwukierunkowe oznaczenie rozmiaru klucza dla szybszej identyfikacji klucza
- Chromowane, mikro-matowe wykończenie powierzchni kluczy
- Opatentowany U kształtny wzór klucza

	 731415			L mm	a1xa2 mm	b1xb2 mm	 g
111Z-1/4	1828943	5	1/4	112	5.0x3.7	10.0x14.3	17
111Z-5/16	1828950	5	5/16	130	5.8x4.2	12.8x19.0	28
111Z-3/8	1828967	5	3/8	144	6.5x5.1	15.7x22.9	42
111Z-7/16	1828974	5	7/16	153	6.9x5.4	17.2x25.2	50
111Z-1/2	1828981	5	1/2	169	7.6x5.8	19.7x29.2	70
111Z-9/16	1828998	5	9/16	177	8.2x6.3	21.7x31.0	85
111Z-5/8	1829001	5	5/8	195	9.0x7.1	24.0x35.5	114
111Z-11/16	1829018	5	11/16	200	9.6x7.2	25.6x37.5	128
111Z-3/4	1829025	5	3/4	218	10.9x7.8	28.3x41.3	166
111Z-13/16	1829032	5	13/16	250	12.2x7.9	32.9x45.0	210
111Z-7/8	1829049	5	7/8	250	12.2x7.9	32.9x45.0	210
111Z-15/16	1829056	3	15/16	270	13.2x8.4	36.1x49.0	280
111Z-1	1829063	3	1	290	14.2x8.9	40.0x53.0	345
111Z-1.1/16	1829070	5	1 1/16	310	14.7x8.9	42.0x58.0	392
111Z-1.1/8	1829087	5	1 1/8	310	14.7x8.9	42.0x58.0	392
111Z-1.1/4	1829094	5	1 1/4	350	16.2x9.5	49.2x67.0	550
111Z-1.5/16	1829100	5	1 5/16	350	16.2x9.5	49.2x67.0	550
111Z-1.3/8	0135738	1	1 3/8	410	19.4x13.5	53x74	787
111Z-1.7/16	0135745	1	1 7/16	410	19.4x13.5	53x74	787
111Z-1.1/2	0135752	1	1 1/2	410	19.4x13.5	53.0x74.0	787
111Z-1.5/8	0135769	1	1 5/8	460	21.6x16	61x84	1160
111Z-1.11/16	0135615	1	1 11/16	460	21.6x16	61x84	1160
111Z-1.3/4	0135622	1	1 3/4	500	23x17	66x92	1700
111Z-1.13/16	0135639	1	1 13/16	500	23x17	66x92	1700
111Z-1.7/8	0135646	1	1 7/8	540	24.6x18	73x102	2000
111Z-2	0135653	1	2	540	24.6x18	73x102	2000
111Z-2.1/8	0135677	1	2 1/8	560	21.5x28	86x118	2800
111Z-2.1/4	0135691	1	2 1/4	600	23.5x30	94x126	3900
111Z-2.3/8	0135707	1	2 3/8	600	23.5x30	94x126	3900
111Z-2.1/2	0135721	1	2 1/2	680	25x32	108x148	5800
111Z-2.5/8	0135776	1	2 5/8	680	25x32	108x148	5800
111Z-2.3/4	0135783	1	2 3/4	680	25x32	108x148	5800
111Z-2.7/8	0135790	1	2 7/8	730	25x35	115x155	6500
111Z-3	0135806	1	3	730	25x35	115x155	6500



KLUCZE PŁASKO-OCZKOWE

111Z/

KLUCZE PŁASKO-OCZKOWE



- Zestaw kluczy płasko-oczkowych
- Opakowanie: zestawy w czarnym etui z tworzywa

	 731415			 g
111Z/8T	1829117	1	8	660
111Z/11T	1829124	1	11	1660
111Z/8T	3/8, 7/16, 1/2, 9/16, 5/8, 11/16, 3/4, 7/8			
111Z/11T	3/8, 7/16, 1/2, 9/16, 5/8, 11/16, 3/4, 13/16, 7/8, 15/16, 1			

S20

KLUCZE PŁASKO-OCZKOWE



- Klucz płasko-oczkowy, metryczny
- Zgodny ze standardami: DIN 3113 / ISO 3318 / ISO 7738
- Wykończenie: matowe
- Materiał: VANADIUM-EXTRA
- Szczęka wygięta o 15°, oczko odgięte o 15°, ten sam wymiar na obu końcach
- Profil Dynamic-Drive
- Opakowanie jednostkowe z plastikową zawieszką informacyjną

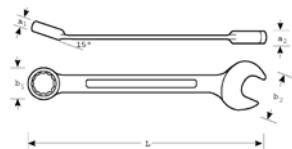

	 731415		 mm	L mm	a1xa2 mm	b1xb2 mm	 g
SBS20-6	3009104	1	6	105	5.0x3.9	10.0x14.5	13
SBS20-7	3009111	1	7	110	5.6x4.1	11.0x17.0	18
SBS20-8	3009128	1	8	110	5.6x4.2	12.5x18.0	18
SBS20-9	3009135	1	9	120	6.0x4.5	14.0x21.0	22
SBS20-10	3009142	1	10	135	6.6x5.0	15.5x22.5	30
SBS20-11	3009159	1	11	135	6.6x5.0	17.0x23.5	30
SBS20-12	3009166	1	12	150	7.5x5.5	18.5x26.5	45
SBS20-13	3009173	1	13	160	7.5x5.7	20.0x28.5	45
SBS20-14	3009180	1	14	168	8.2x6.4	21.5x31.5	65
SBS20-15	3009197	1	15	170	8.2x6.4	22.5x33.0	65
SBS20-16	3009203	1	16	178	8.8x6.7	24.0x34.5	80
SBS20-17	3009210	1	17	190	9.5x7.1	25.5x37.5	110
SBS20-18	3009227	1	18	210	10.0x7.5	27.0x39.0	115
SBS20-19	3009234	1	19	220	10.0x7.5	28.0x41.0	120
SBS20-20	3009241	1	20	232	11.0x8.1	29.5x43.0	150
SBS20-21	3009258	1	21	250	11.0x8.1	31.5x44.5	150
SBS20-22	3009265	1	22	255	12.0x8.9	34.8x49.0	200
SBS20-24	3009272	1	24	280	13.0x9.2	36.0x50.5	265
SBS20-27	3009289	1	27	310	14.0x9.8	40.0x57.0	350
SBS20-30	3009296	1	30	355	15.0x10.8	43.5x62.5	480
SBS20-32	3009302	1	32	360	15.0x10.8	48.5x65.5	500



S20/



KLUCZE PŁASKO-OCZKOWE

- Zestaw kluczy płasko-oczkowych w wymiarach metrycznych
- W funkcjonalnym uchwycie z tworzywa sztucznego, do zawieszenia lub noszenia za uchwyt

	 731415			 g
S20/SH6	3013316	1	6	338
S20/SH12	3013378	1	12	1050
S20/SH6	8, 10, 12, 13, 14, 17 mm			
S20/SH12	8, 9, 10, 11, 12, 13, 14, 15, 16, 17, 18, 19 mm			

BS20/



KLUCZE PŁASKO-OCZKOWE

- Zestaw 10 kluczy płasko-oczkowych, odsadzonych, wymiary metryczne
- Opakowanie - pudełko kartonowe

	 731415			 g
BS20/S10	3009319	1	10	1205
BS20/S10	8, 10, 11, 13, 14, 16, 17, 18, 19, 22 mm			

11M

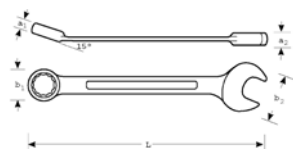

KLUCZ PŁASKO-OCZKOWY ODSADZONY, TYP WYDŁUŻONY

- Klucz płasko-oczkowy, odsadzony, metryczny, wydłużony
- zgodny ze standardami: ISO 691, ISO 7738, ISO 3318, ISO 1711-1 i DIN 3113
- Materiał: wysokiej jakości stal stopowa
- Smukła szczęka wygięta pod kątem 15° zapewnia lepszą poręczność
- Jednakowy rozmiar na obu końcach
- Pierścień odchylony o 15° zapewnia odpowiedni odstęp ręki, lepszy chwyt i dojście do nakrętki
- Chromowane, mikro-matowe wykończenie powierzchni kluczy
- Rozmiary z przedziału 41 mm do 60 mm dostępne w serii 1952M

	 731415		 mm	L mm	a1xa2 mm	b1xb2 mm	 g
11M-8	1829131	5	8	180	7.5x4.0	13.0x22.0	45
11M-9	1829148	5	9	180	7.5x4.0	14.5x22.0	45
11M-10	1829155	5	10	200	8.5x5.0	16.0x26.0	65
11M-11	1829162	5	11	200	8.5x5.0	17.5x26.0	65
11M-12	1829179	5	12	225	9.8x6.0	19.0x29.0	100
11M-13	1829186	5	13	225	9.8x6.0	20.0x29.0	100
11M-14	1829193	5	14	250	11.4x7.0	22.0x33.0	150
11M-15	1829209	5	15	250	11.4x7.0	23.0x33.0	150
11M-16	1829216	5	16	280	12.8x8.0	24.5x36.0	210
11M-17	1829223	5	17	280	12.8x8.2	26.0x39.0	210
11M-18	1829230	5	18	280	13.0x8.2	27.0x40.0	210
11M-19	1829247	5	19	310	14.5x8.2	29.0x43.0	290
11M-21	1829254	5	21	310	14.5x9.5	31.0x44.5	290
11M-22	1829261	5	22	350	16.4x10.8	33.0x49.0	410
11M-24	1829278	5	24	400	18.4x11.8	36.0x53.0	560
11M-27	1829285	1	27	450	20.5x13.0	40.0x59.0	750
11M-30	1829292	1	30	500	22.5x14.0	44.5x67.0	1000
11M-32	1829308	1	32	500	22.5x14.0	47.0x67.0	1000
11M-36	1829315	1	36	550	24.5x15.0	52.0x77.0	1380
11M-38	1829322	1	38	550	24.5x15.0	55.0x79.0	1380



KLUCZE PŁASKO-OCZKOWE

11M/

KLUCZ PŁASKO-OCZKOWY ODSADZONY, TYP WYDŁUŻONY

- Zestaw 8 kluczy płasko-oczkowych, wydłużonych, metrycznych
- Pakowane w pudełku



	 731415			 g
11M/S8	1829384	1	8	1050
11M/S8	8, 9, 10, 11, 13, 14, 17, 19 mm			

4020L-M

LILIPUT KLUCZ PŁASKO-OCZKOWY



- Klucz płasko-oczkowy, metryczny, Liliput
- Materiał: wysokiej jakości stal stopowa
- Szczęka wygięta pod kątem 22.5° z bardzo płaskim profilem
- Oczko klucza sześciokątne z profilem odchylonym o 15°
- Jeden rozmiar klucza po obu stronach
- Zastosowanie: np. dla serwisantów radiowych, telekomunikacyjnych i innych prac precyzyjnych
- Wykończenie satynowe, pokryte chromem o gładkiej powierzchni

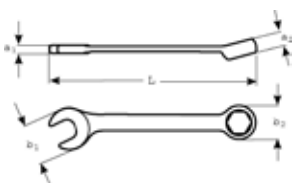

	 731415		 mm	L mm	a1xa2 mm	b1xb2 mm	 g
4020L-M-3	1077693	5	3	70	2.3x2.5	9.0x7.5	6
4020L-M-3.2	1405038	5	3.2	70	2.3x2.5	9.0x7.5	6
4020L-M-3.5	1077709	5	3.5	70	2.3x2.5	9.0x7.5	6
4020L-M-4.5	1077723	5	4.5	80	2.5x4.0	11.5x9.0	9
4020L-M-5	1077730	5	5	80	2.5x4.0	11.5x9.0	9
4020L-M-5.5	1077747	5	5.5	80	2.5x4.0	11.5x9.0	9



1952M

KLUCZ PŁASKO-OCZKOWY ODSADZONY

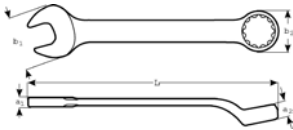

- Klucze płasko-oczkowe, odsadzone, metryczne
- Zgodny z: ISO 691, ISO 7738, ISO 3318, ISO 1711-1 i DIN 3113
- Materiał: Wysokiej jakości stal stopowa
- Szczęka otwarta - smukła i odgięta pod kątem 15°
- Oczko 12-katne o profilu Dynamic-Drive wydłuża żywotność śrub i gwintów
- Pierścień odchylny o 15° zapewnia odpowiedni odstęp ręki, lepszy chwyt i dojście do przedmiotu
- Chromowane, mikro-matowe wykończenie powierzchni kluczy
- SB = opakowanie detaliczne pakowane na kartoniku informacyjnym

	 731415		 mm	L mm	a1x2 mm	b1xb2 mm	 g
1952M-6	1057176	10	6	95	3.7x4.5	14.0x9.5	15
1952M-7	1057183	10	7	105	3.8x5.0	16.0x11.0	19
1952M-8	1057190	10	8	115	4.2x5.5	18.0x12.2	23
1952M-9	1057206	10	9	125	4.5x6.0	20.0x13.2	30
1952M-10	1057213	10	10	135	4.8x6.5	22.0x14.6	40
1952M-11	1057220	10	11	145	5.0x7.0	24.0x16.2	49
1952M-12	1057237	10	12	155	5.2x7.5	26.5x17.5	61
1952M-13	1057244	10	13	170	5.6x8.0	28.5x19.0	68
1952M-14	1057251	10	14	185	6.0x8.5	31.0x20.0	80
1952M-15	1057268	10	15	185	6.2x9.0	33.0x21.5	100
1952M-16	1057275	10	16	205	6.5x9.8	35.0x23.0	110
1952M-17	1057282	10	17	220	7.0x10.6	37.0x24.5	135
1952M-18	1057299	10	18	230	7.2x11.4	39.0x26.0	155
1952M-19	1057305	10	19	245	7.5x12.2	41.5x27.0	195
1952M-20	1057312	10	20	265	8.0x13.0	43.5x28.5	217
1952M-21	1057329	10	21	265	8.0x13.0	43.5x30.0	240
1952M-22	1057336	5	22	265	8.5x13.5	48.0x32.0	297
1952M-23	1057343	5	23	300	8.5x13.5	48.0x33.0	290
1952M-24	1057350	5	24	300	9.0x14.5	52.0x34.5	375
1952M-25	1057367	5	25	330	9.5x15.5	54.5x36.0	400
1952M-26	1057374	5	26	330	9.5x15.5	54.5x36.5	400
1952M-27	1057381	5	27	330	10.0x16.5	59.0x38.5	590
1952M-28	1057398	1	28	370	10.0x17.0	61.0x40.0	700
1952M-29	1325763	1	29	370	10.0x17.0	61.0x40.0	690
1952M-30	1057404	1	30	370	10.7x18.0	64.0x42.5	727
1952M-32	1057411	1	32	390	11.5x19.0	68.0x45.5	745
1952M-34	1838553	1	34	415	12.0x20.0	72.0x48.0	800
1952M-36	1057428	1	36	435	13.5x21.0	78.0x52.0	1230
1952M-41	1057435	1	41	495	14.4x24.4	86.7x61.5	1350
1952M-46	1840105	1	46	520	15.4x25.4	93.6x67.0	1750
1952M-50	1840112	1	50	560	16.3x26.2	104.4x74.9	2200
1952M-55	1840129	1	55	570	19.1x28.6	113.3x82.7	3200
1952M-60	1840136	1	60	660	20.0x31.0	123.0x90.0	3600
1952M-65	0135226	1	65	710	22x33	133x98	4500
1952M-70	0135301	1	70	760	24x35	143x105	5600
1952M-75	0135325	1	75	810	26x38	153x110	6780
1952M-80	0135509	1	80	860	28x41	163x119	8780
SB1952M-7	0105441	1	7	105	3.8x5.0	16.0x11.0	19
SB1952M-8	0105458	1	8	115	4.2x5.5	18.0x12.2	23
SB1952M-10	0105205	1	10	135	4.8x6.5	22.0x14.6	40
SB1952M-12	0105229	1	12	155	5.2x7.5	26.5x17.5	61
SB1952M-13	0105236	1	13	170	5.6x8.0	28.5x19.0	68
SB1952M-14	0105243	1	14	185	6.0x8.5	31.0x20.0	80
SB1952M-17	0105274	1	17	220	7.0x10.6	37.0x24.5	135
SB1952M-19	0105298	1	19	245	7.5x12.2	41.5x27.0	195
SB1952M-24	0105342	1	24	300	9.0x14.5	52.0x34.5	375



KLUCZE PŁASKO-OCZKOWE

1952M/



KLUCZ PŁASKO-OCZKOWY ODSADZONY

- Zestaw kluczy płasko-oczkowych
- Opakowanie: zestaw w atrakcyjnym pudełku kartonowym

	 731415			 g
1952M/S10	0214471	1	10	770
1952M/S10 8, 9, 10, 11, 12, 13, 14, 15, 17, 19 mm				

1952M/T



KLUCZ PŁASKO-OCZKOWY ODSADZONY

- Zestaw kluczy płasko-oczkowych
- Opakowanie: zestawy w czarnym etui z tworzywa

	 731415			 g
1952M/7T	1806637	1	7	820
1952M/14T	1057695	1	14	3500
1952M/17T	1057473	1	17	1900
1952M/26T	1057701	1	26	7000
1952M/7T 8, 10, 13, 14, 17, 19, 22 mm				
1952M/14T 6, 8, 9, 10, 13, 14, 15, 17, 19, 22, 24, 27, 30, 32 mm				
1952M/17T 6, 7, 8, 9, 10, 11, 12, 13, 14, 15, 16, 17, 18, 19, 20, 21, 22 mm				
1952M/26T 6, 7, 8, 9, 10, 11, 12, 13, 14, 15, 16, 17, 18, 19, 20, 21, 22, 23, 24, 25, 26, 27, 28, 29, 30, 32 mm				

1952M/SH



KLUCZ PŁASKO-OCZKOWY ODSADZONY

- Zestaw kluczy płasko-oczkowych,
- Opakowanie: uchwyt z tworzywa

	 731415			 g
1952M/SH8	0214488	1	8	1080
1952M/SH12	3013330	1	12	1050
1952M/SH8 8, 10, 12, 13, 14, 17, 19, 22 mm				
1952M/SH12 8, 9, 10, 11, 12, 13, 14, 15, 16, 17, 18, 19 mm				



1952Z

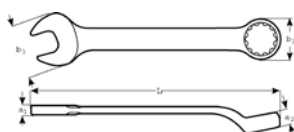

KLUCZ PŁASKO-OCZKOWY ODSADZONY

- Klucze płasko-oczkowe, odsadzane, stalowe
- Zgodne ze standardami: ISO 691, ISO 7738, ISO 3318, ISO 1711-1 i DIN 3113
- Materiał: Wysokiej jakości stal stopowa
- Szczęka otwarta odchylona o 15° - smukła i poręczna
- 12-kątne oczko o Profilu Dynamic-Drive wydłuża żywotność śrub i gwintów
- Pierścień odsadzony o 15° zapewnia odpowiedni odstęp ręki, lepszy chwyt
- Wykończenie satynowe, pokryte chromem

	 731415			L mm	a2xa1 mm	b2xb1 mm	 g
1952Z-1/4	1057480	5	1/4	95	3.7x4.5	14.0x9.5	15
1952Z-5/16	1057497	5	5/16	115	4.2x5.5	18.0x12.2	23
1952Z-11/32	0111046	5	11/32	125	4.5x6.0	20.0x13.2	30
1952Z-3/8	1057503	5	3/8	125	4.5x6.0	20.0x13.2	30
1952Z-7/16	1057510	5	7/16	145	5.0x7.0	24.0x16.2	49
1952Z-1/2	1057527	5	1/2	170	5.6x8.0	28.5x19.0	68
1952Z-9/16	1057534	5	9/16	185	6.0x8.5	31.0x20.0	80
1952Z-5/8	1057541	5	5/8	205	6.5x9.8	35.0x23.0	110
1952Z-11/16	1057558	5	11/16	220	7.0x10.6	37.0x24.5	135
1952Z-3/4	1057565	5	3/4	245	7.5x12.2	41.5x27.0	195
1952Z-13/16	1057572	5	13/16	265	8.0x13.0	43.5x28.5	217
1952Z-7/8	1057589	5	7/8	265	8.5x13.5	48.0x32.0	305
1952Z-15/16	1057596	5	15/16	300	9.0x14.5	52.0x34.5	375
1952Z-1	1057602	1	1	330	9.5x15.5	54.5x36.0	400
1952Z-1.1/16	1057619	1	1 1/16	330	10.0x16.5	59.0x38.5	590
1952Z-1.1/8	1057626	1	1 1/8	370	10.0x17.0	61.0x40.0	700
1952Z-1.1/4	1057633	1	1 1/4	390	11.5x19.0	68.0x45.5	745
1952Z-1.5/16	1057718	1	1 5/16	415	12.0x20.0	72.0x48.0	800
1952Z-1.3/8	1057732	1	1 3/8	415	12.0x20.0	72.0x48.0	800
1952Z-1.7/16	1057749	1	1 7/16	435	13.5x21.0	78.0x52.0	990
1952Z-1.1/2	1057756	1	1 1/2	435	13.5x21.0	78.0x52.0	990
1952Z-1.5/8	1057763	1	1 5/8	495	14.4x24.4	86.7x61.5	1350

1952Z/T



KLUCZ PŁASKO-OCZKOWY ODSADZONY

- Zestaw kluczy płasko-oczkowych, odsadzonych, stalowych
- Pakowany w czarnym pokrowcu z tworzywa

	 731415			 g
1952Z/11T	1057725	1	11	1500
1952Z/11T 1/4, 5/16, 3/8, 7/16, 1/2, 9/16, 5/8, 11/16, 3/4, 13/16, 7/8				



KLUCZE GRZECHOTKOWE

1RM

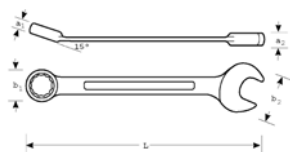

KLUCZ PŁASKO-OCZKOWY Z GRZECHOTKĄ

- Klucz płasko-oczkowy z dwukierunkową grzechotką, wymiary metryczne
- Zgodny ze standardami ISO 1711-1 i DIN 3113
- Materiał: Wysokiej jakości stal stopowa
- Smukła szczęka odgięta o 15° zapewnia lepszą dostępność
- 12 punktowa grzechotka oczkowa
- 12-kątna końcówka o profilu Dynamic-Drive wydłuża żywotność śrub i gwintów
- Minimalny kąt pracy grzechotki 5°
- Przełącznik kierunkowy grzechotki
- Większe i obustronne oznaczenie rozmiaru klucza dla lepszej rozpoznawalności
- Wykończenie satynowe, pokryte chromem

	 731415		 mm	L mm	a1xa2 mm	b1xb2 mm	 g
1RM-6	3014146	1	6	128	6.3x3.9	14.0x15.0	27
1RM-7	3014153	1	7	140	6.5x4.6	16.6x16.7	35
1RM-8	3000552	1	8	140	6.5x4.6	16.6x16.7	38
1RM-9	3000569	1	9	150	6.9x4.9	18.4x18.8	48
1RM-10	3000576	1	10	159	7.3x5.3	20.0x20.8	159
1RM-11	3000583	1	11	165	7.7x5.6	21.8x23.0	67
1RM-12	3000590	1	12	172	8.2x6.0	22.7x25.0	82
1RM-13	3000606	1	13	178	8.8x6.4	24.7x27.1	95
1RM-14	3000613	1	14	191	9.0x6.8	27.0x29.2	113
1RM-15	3000620	1	15	200	9.4x7.0	28.3x31.3	130
1RM-16	3000637	1	16	208	9.9x7.2	30.0x33.4	158
1RM-17	3000644	1	17	226	10.3x7.7	31.8x35.5	180
1RM-18	3000651	1	18	237	10.7x8.2	32.8x37.6	213
1RM-19	3000668	1	19	248	11.2x8.8	33.8x39.7	233
1RM-21	0214495	1	21	290	13.0x9.0	40.0x46.0	343
1RM-22	3005915	1	22	290	13.0x9.0	40.0x46.0	343
1RM-24	3005922	1	24	323	14.5x10.0	46.0x52.0	503
1RM-27	3014177	1	27	359	15.5x10.5	52.5x56.5	550
1RM-30	3014184	1	30	493	17.0x11.4	58.5x62.7	750
1RM-32	3014191	1	32	425	17.5x12.5	62.5x66.4	900

1RM/

KLUCZ PŁASKO-OCZKOWY Z GRZECHOTKĄ



- Zestawy kluczy płasko-oczkowych z grzechotką
- Opakowanie: plastikowy klips

	 731415			 g
1RM/S6	3000675	1	6	625
1RM/S12	3000682	10	12	1520
1RM/S6	8, 10, 12, 13, 14, 17 mm			
1RM/S12	8, 9, 10, 11, 12, 13, 14, 15, 16, 17, 18, 19 mm			



1RZ

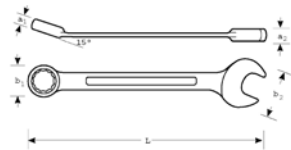

KLUCZ PŁASKO-OCZKOWY Z GRZECHOTKĄ

- Klucz płasko-oczkowy z dwukierunkową grzechotką w wymiarach calowych
- Zgodny ze standardami ISO 1711-1 i DIN 3113
- Materiał: Wysokiej jakości stal stopowa
- Smukła szczęka odgięta o 15° zapewnia lepszą dostępność
- Wbudowana grzechotka w pierścieniu o wysokiej wydajności
- Minimalny kąt pracy grzechotki 5°
- 12-kątne oczko o profilu Dynamic-Drive wydłuża żywotność śrub i gwintów
- Przełącznik kierunkowy grzechotki
- Większe i obustronne oznaczenie rozmiaru klucza dla lepszej rozpoznawalności
- Wykończenie satynowe, pokryte chromem

	 731415			L mm	a1xa2 mm	b1xb2 mm	 g
1RZ-1/4	0153725	1	1/4	128	6.3x3.9	14.0x15.0	27
1RZ-5/16	3014207	1	5/16	140	6.5x4.3	17.0x16.7	38
1RZ-3/8	3014214	1	3/8	158	7.3x5.0	20.2x20.8	57
1RZ-7/16	3014221	1	7/16	165	7.7x5.3	22.0x23.0	67
1RZ-1/2	3014245	1	1/2	178	8.6x6.1	25.5x26.8	95
1RZ-9/16	3014238	1	9/16	190	9.0x6.5	26.9x29.0	113
1RZ-5/8	3014252	1	5/8	208	9.9x7.1	29.8x33.0	158
1RZ-11/16	3014269	1	11/16	225	10.3x7.5	31.8x36.5	180
1RZ-3/4	3014276	1	3/4	247	11.2x8.6	34.0x39.4	233

1RZ/



KLUCZ PŁASKO-OCZKOWY Z GRZECHOTKĄ

- Zestaw kluczy płasko oczkowych z wbudowaną grzechotką, calowych
- Opakowanie: w plastikowym klipsie

	 731415			 g
1RZ/S8	3014283	1	8	1000
1RZ/S8 5/16, 3/8, 7/16, 1/2, 9/16, 5/8, 11/16, 3/4				



KLUCZE GRZECHOTKOWE

10RM

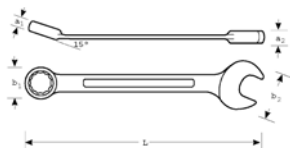

GRZECHOTKOWE KLUCZE PŁASKO-OCZKOWE

- Klucz grzechotkowy, kompaktowy w wymiarach metrycznych
- Zgodny ze standardami: ISO 3318 i DIN 3113
- Materiał: Wysokiej jakości stal stopowa
- Smukła szczęka odgięta o 15° zapewnia lepszą dostępność
- 12-kątna grzechotka oczkowa o profilu Dynamic-Drive wydłuża żywotność śrub i gwintów
- Minimalny kąt pracy grzechotki 5°
- Przełącznik kierunkowy grzechotki
- Produkt opatentowany: EP 1 118 433 US patent Nr 628 2992, 645 7387, 614 8695
- Wykończenie satynowe, pokryte chromem

	 731415		 mm	L mm	a1xa2 mm	b1xb2 mm	 g
10RM-8	3014344	1	8	90	6.5x4.0	16.6x16.7	25
10RM-10	3014351	1	10	95	7.3x4.8	20.0x20.8	35
10RM-13	3014368	1	13	108	8.6x5.8	24.7x27.1	63
10RM-17	3014375	1	17	127	10.3x7.2	31.8x35.5	113
10RM-19	3014382	1	19	139	11.2x8.2	33.8x39.7	143

10RM/



GRZECHOTKOWE KLUCZE PŁASKO-OCZKOWE

- Zestaw kluczy płasko-oczkowych, krótkich
- Pakowany w plastikowym chwytaku z rękojeścią

	 731415			 g
10RM/S5	3014399	1	5	490
10RM/S5	8, 10, 13, 17, 19 mm			



41RM

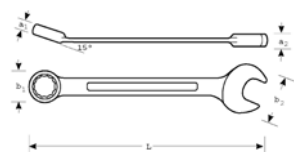

KLUCZ PŁASKI Z UCHYLNĄ GRZECHOTKĄ OCZKOWĄ

- Klucze płasko – grzechotkowe z uchylną głowicą w rozmiarach metrycznych
- Normy: ISO 3318 i DIN 3113
- Materiał: wysokiej jakości stal stopowa
- Kąt odchylenia głowicy 180°C; odgięcie klucza płaskiego 15°
- Przełącznik do szybkiej zmiany na lewy i prawy kierunek, grzechotka obracana w skokach co 5°
- 12 punktowy profil Dynamic-Drive (dłuższa żywotność śrub i nakrętek)
- Patent USA nr 695 7600
- Wykończenie: chromowane, mikromatowane w celu uzyskania wysokiej jakości powierzchni

	 731415		 mm	L mm	a1xa2 mm	b1xb2 mm	 g
41RM-8	3014412	1	8	127	6.5x4.3	17.0x17.0	35
41RM-10	3014429	1	10	136	7.3x5.0	20.0x21.0	55
41RM-11	3014436	1	11	141	7.7x5.4	22.0x23.0	63
41RM-12	3014443	1	12	148	8.2x5.8	23.0x25.0	83
41RM-13	3014450	1	13	154	8.6x6.1	25.0x27.0	93
41RM-14	3014467	1	14	160	9.0x6.4	27.0x29.0	113
41RM-17	3014474	1	17	190	10.3x7.6	32.0x36.0	173
41RM-19	3014481	1	19	215	11.2x8.6	34.0x40.0	233

41RM/S8



KLUCZ PŁASKI Z UCHYLNĄ GRZECHOTKĄ OCZKOWĄ

- Zestaw kluczy płasko-oczkowych z wbudowaną uchylną grzechotką
- Pakowane w czarny etui z tworzywa

	 731415			 g
41RM/S8	3014405	10	8	960
41RM/S8	8, 10, 11, 12, 13, 14, 17, 19 mm			



KLUCZE GRZECHOTKOWE

1320RM



GRZECHOTKOWY KLUCZ OCZKOWY

- Grzechotkowy klucz oczkowy w rozmiarach metrycznych
- Materiał: wysokiej jakości stal stopowa
- Obracający się w lewo i w prawo, 5° zakres działania
- 12-punktowy Profil Dynamic-Drive zapewnia dłuższą żywotność śrubom i nakrętkom
- Większe i dwu-kierunkowe oznaczenie rozmiarów dla szybszej identyfikacji klucza
- Wykończenie satynowe, pokryte chromem o gładkiej powierzchni

	 731415		 mm	L mm	a1xa2 mm	b1xb2 mm	 g
1320RM-6-7	3014498	1	6-7	115	6.3x6.5	14.2x17.2	35
1320RM-8-9	3014504	1	8-9	128	6.5x6.9	16.8x20.2	45
1320RM-10-11	3014511	1	10-11	150	7.3x7.7	20.2x21.8	60
1320RM-12-13	3014528	1	12-13	170	8.2x8.6	23.0x24.8	80
1320RM-14-15	3014535	1	14-15	190	9.0x9.4	26.5x29.5	120
1320RM-16-17	3014542	1	16-17	200	9.9x10.3	29.5x31.5	160
1320RM-18-19	3014559	1	18-19	230	10.3x11.2	31.5x33.5	200

1320RM/



GRZECHOTKOWY KLUCZ OCZKOWY

- Zestaw grzechotkowych kluczy oczkowych w rozmiarach metrycznych
- Opakowanie: uchwyt z tworzywa sztucznego

	 731415			 g
1320RM/S7	3014597	10	7	880
1320RM/S7 6x7, 8x9, 10x11, 12x13, 14x15, 16x17, 18x19 mm				

1320RZ



GRZECHOTKOWY KLUCZ OCZKOWY

- Klucz grzechotkowy, oczkowy, dwustronny w rozmiarach calowych
- Materiał: wysokiej jakości stal stopowa
- Przełącznik kierunku działania grzechotki, 5° zakres działania
- 12 punktowy Profil Dynamic-Drive zapewnia dłuższą żywotność śrubom i nakrętkom
- Większe i dwu-kierunkowe oznaczenie rozmiarów dla szybszej identyfikacji klucza
- Wykończenie satynowe, pokryte chromem o gładkiej powierzchni

	 731415		 "	L mm	a1xa2 mm	b1xb2 mm	 g
1320RZ-1/4-5/16	3014566	1	1/4-5/16	115	6.3x6.5	14.2x17.2	35
1320RZ-3/8-7/16	3014573	1	3/8-7/16	128	6.5x6.9	16.8x20.2	45
1320RZ-1/2-9/16	3014580	1	1/2-9/16	170	8.2x8.8	23.0x24.8	80



1320SRM

GRZECHOTKOWY KLUCZ OCZKOWY



- Klucz grzechotkowy, oczkowy typu S, dwustronny, metryczny
- Materiał: wysokiej jakości stal stopowa
- S-kształtna budowa klucza pozwala pracować w trudno dostępnych miejscach
- Przełącznik do szybkiej zmiany kierunku pracy grzechotki, 5° zakres działania grzechotki
- 6 punktowy Profil Dynamic-Drive zapewnia dłuższą żywotność śrubom i nakrętkom
- Dzięki grzechotce wbudowanej w pierścień, praca kluczem możliwa jest nawet jedną ręką
- Klucz współpracuje z przejściówkami do różnych śrub i rozmiarów
- Większe i dwukierunkowe oznaczenie rozmiaru klucza dla szybszej identyfikacji
- Wykończenie satynowe, o gładkiej powierzchni

	 731415		 mm	L mm	a1xa2 mm	b1xb2 mm	 g
1320SRM-14-19	0190355	1	14-19	200	9.0x11.2	26.8x33.8	180

1320SRM/

GRZECHOTKOWY KLUCZ OCZKOWY



- Zestaw 29 elementów zawierający klucz grzechotkowy, oczkowy typu S oraz komplet przejściówek
- Dostarczany w kompaktowym pudełku z tworzywa sztucznego wraz z dwukolorową wylęczką w systemie modułowym T4
- Klucz grzechotkowy 1320SRM-14-19 z 5° skokiem grzechotki i dźwignią zmiany kierunku
- Przejściówka do nasadek 1/4" i 1/2" z szybkozwalniającym przyciskiem
- Przejściówki do śrub sześciokątnych w rozmiarach 8-19 mm i 5/16"-3/4"
- Przejściówki do śrub TORX® w rozmiarach od E8 do E22
- Nasadka przejściowa na 22 mm
- Walizka: polietylen wysokiej gęstości (HDPE)
- Dostępne osobno części zapasowe (klucz i przejściówki)

	 731415			 g
1320SRM/S29	0188673	1	29	1190

1320SRM-14-19		1RMA-14-__-HEX 8, 9, 10, 11, 12, 5/16, 3/8, 7/16	
1RMA-19-__-HEX 13, 15, 16, 17, 1/2, 9/16, 5/8, 11/16		1RMA-14-__-TX E8, E10, E11, E12, E14	
1RMA-19-__-TX E16, E18, E20, E22		1RMA-19-1/4-SQ	
1RMA-19-1/2-SQ2		SBS19-TH22	



KLUCZE GRZECHOTKOWE

1RMA/S4



AKCESORIA DO KLUCZY GRZECHOTKOWYCH

- Zestaw przejściówek, 4 szt
- Wysokiej jakości stal stopowa
- Polerowane
- Przejściówki do nasadek 1/4", 3/8" i 1/2" z systemem szybkiego zwalniania
- Przejściówka do bitów 1/4" z pierścieniem ustalającym
- Dostarczane w kompaktowym pudełku z tworzywa sztucznego
- ISO 1174, DIN 3120

	 731415		 mm	 g
1RMA/S4	3014658	1	35x100x84	45
1RMA-10-1/4-SQ			1RMA-13-3/8-SQ	
1RMA-19-1/2-SQ			1RMA-10-1/4-BIT	

1RMA/S8



AKCESORIA DO KLUCZY GRZECHOTKOWYCH

- Zestaw grzechotkowych kluczy płasko-oczkowych i przejściówek, 8 szt
- Wysokiej jakości stal stopowa
- Polerowane
- Dostarczane w kompaktowym pudełku z tworzywa sztucznego
- Klucze grzechotkowe 1RM-10, -13, -19 z zakresem 5° i 15° odgięciem
- Przejściówka do nasadek 1/4", 3/8" i 1/2" z systemem szybkiego zwalniania
- Przejściówki z pierścieniem ustalający do bitów 1/4" i 5/16"
- Polietylen wysokiej gęstości (HDPE)
- ISO 3318/1174
- DIN 3113/3120

	 731415		 mm	 g
1RMA/S8	3014665	1	75x283x160	95
1RMA-10-1/4-SQ			1RMA-13-3/8-SQ	
1RMA-19-1/2-SQ			1RMA-10-1/4-BIT	
1RMA-13-5/16-BIT			1RM 10, 13, 19 mm	



S4RM

GRZECHOTKOWE KLUCZE OCZKOWE, 4 ROZMIARY W 1



- Klucz grzechotkowy w rozmiarach metrycznych
- Materiał: Wysokiej jakości stali stopowa
- 4 rozmiary w 1 kluczu: 1 pojedynczy klucz może być używany dla 4 rozmiarów śrub
- Szybkie przełączanie zmiany w kierunku prawo i w lewo, 5° kąt działania grzechotki
- 12 punktowy profil Dynamic-Drive zapewnia dłuższą żywotność śrubom i nakrętkom
- Wykonanie ze stali wysokostopowej zapewnia bardzo dobrą ochronę przed korozją

	 731415		 mm	L mm	a1xa2 mm	b1xb2 mm	 g
S4RM-4-7	0179930	60	4-5-6-7	115	12.3x12.8	14.2x17.2	50
S4RM-8-11	0179947	60	8-9-10-11	151	13.9x14.7	20.4x22.2	70
S4RM-12-15	0179954	30	12-13-14-15	191	17.3x18.1	27.3x30.3	150
S4RM-16-19	0179961	30	16-17-18-19	230	20.3x22.2	31.7x34.2	240
S4RM-21-27	0179978	20	21-22-24-27	275	26.0x30.0	40.0x52.5	640
S4RM-30-36	0179985	10	30-32-34-36	360	34.5x35.5	62.5x66.5	1.410

S4RM/

GRZECHOTKOWE KLUCZE OCZKOWE, 4 ROZMIARY W 1



- Zestaw grzechotkowych kluczy "4 w jednym" w rozmiarach metrycznych
- Zestaw 3 szt.z praktycznym pokrowcem do przenoszenia na pasku

	 731415			 g
S4RM/3T	0117406	1	3	550
S4RM/4T	0179916	1	4	2200
S4RM/5T	0179923	1	5	4200
S4RM/3T	8x9x10x11, 12x13x14x15, 16x17x18x19			
S4RM/4T	8x9x10x11, 12x13x14x15, 16x17x18x19, 21x22x24x27			
S4RM/5T	8x9x10x11, 12x13x14x15, 16x17x18x19, 21x22x24x27, 30x32x34x36			

**6M****KLUCZ PŁASKI**







- Dwustronny klucz płaski, metryczny
- Zgodny ze standardami: ISO 691, ISO 1085, ISO 10102 i ISO 3318
- Materiał: wysokiej jakości stal stopowa
- U - kształtna szczęka zapewnia bardziej komfortową pracę
- Smukła szczęka odgięta o 15° zapewnia lepszą dostępność
- Większe i dwustronne oznaczenie rozmiaru klucza dla lepszej rozpoznawalności
- Wykończenie satynowe, pokryte chromem o gładkiej powierzchni
- Opatentowany U-kształtny wzór klucza
- SB = opakowanie jednostkowe z zawieszką informacyjną

	 731415		 mm	L mm	a mm	b1 mm	b2 mm	 g
6M-4-5	1832018	10	4x5	105	3.2	13.0	15.0	15
6M-4.5-5.5	1832025	10	4.5x5.5	105	3.2	13.0	15.0	15
6M-5-5.5	1832032	10	5x5.5	105	3.2	13.0	15.0	15
6M-5.5-7	1832049	10	5.5x7	122	3.9	15.5	17.9	22
6M-6-7	1832056	10	6x7	122	3.9	15.5	17.9	22
6M-7-8	1832063	10	7x8	122	3.9	15.5	17.9	22
6M-8-9	1832070	10	8x9	138	4.0	18.7	21.2	28
6M-8-10	1832087	10	8x10	138	4.0	18.7	21.2	28
6M-10-11	1832094	10	10x11	153	5.2	23.0	24.9	45
6M-10-13	1832117	10	10x13	153	5.2	23.0	24.9	45
6M-12-13	1832131	10	12x13	168	5.8	28.7	30.5	73
6M-12-14	1832148	10	12x14	168	5.8	28.7	30.5	73
6M-13-14	1832155	10	13x14	168	5.8	28.7	30.5	73
6M-13-15	1832162	10	13x15	183	6.3	30.1	32.1	98
6M-13-16	1832179	10	13x16	183	6.3	30.1	32.1	98
6M-13-17	1832186	10	13x17	183	6.3	30.1	32.1	98
6M-14-15	1832193	10	14x15	183	6.3	30.1	32.1	98
6M-14-17	1832209	10	14x17	183	6.3	30.1	32.1	98
6M-16-17	1832216	10	16x17	201	7.0	34.7	35.6	122
6M-16-18	1832223	10	16x18	201	7.0	34.7	35.6	122
6M-17-19	1832230	10	17x19	222	7.3	37.4	40.5	170
6M-18-19	1832247	10	18x19	222	7.3	38.1	41.2	170
6M-19-22	1832261	10	19x22	225	7.3	42.0	46.0	188
6M-19-24	1832278	10	19x24	225	7.3	42.0	46.0	188
6M-20-22	1832285	10	20x22	225	7.2	42.0	43.0	188
6M-21-23	1832292	10	21x23	240	7.4	45.0	49.0	211
6M-21-24	1838072	10	21x24	240	7.4	45.0	49.0	211
6M-22-24	1832308	10	22x24	240	7.4	45.0	49.0	211
6M-24-26	1832315	10	24x26	260	7.8	49.0	53.0	293
6M-24-27	1832322	10	24x27	260	7.8	49.0	53.0	293
6M-24-30	1832339	5	24x30	280	8.4	53.0	58.0	366
6M-25-28	1832353	5	25x28	280	8.4	53.0	58.0	366
6M-27-30	1832360	5	27x30	280	8.4	53.0	58.0	366
6M-27-32	1832377	5	27x32	300	9.0	60.0	67.0	481
6M-30-32	1832384	5	30x32	300	9.0	60.0	67.0	481
6M-30-36	1832407	5	30x36	355	11.0	66.0	74.0	714
6M-32-36	1832414	5	32x36	355	11.0	66.0	74.0	714
6M-34-36	1832421	1	34x36	355	11.0	66.0	74.0	714
6M-36-41	1832438	1	36x41	385	11.5	74.0	83.0	880
6M-38-42	1832445	1	38x42	385	11.5	74.0	83.0	880
6M-41-46	1832452	1	41x46	400	13.3	85.0	94.0	1120
6M-46-50	1832469	1	46x50	446	14.2	94.0	100.5	1610
SB6M-4-5	0106042	1	4x5	105	3.2	13.0	15.0	15
SB6M-6-7	0106073	1	6x7	122	3.9	15.5	17.9	22
SB6M-8-9	0106103	1	8x9	138	4.0	18.7	21.2	28
SB6M-10-11	0105731	1	10x11	153	5.2	23.0	24.9	45
SB6M-12-13	0105762	1	12x13	168	5.8	28.7	30.5	73
SB6M-14-15	0105823	1	14x15	183	6.6	30.1	32.1	88
SB6M-16-17	0105847	1	16x17	201	7.0	34.7	35.6	122
SB6M-18-19	0105878	1	18x19	222	7.3	38.1	41.2	170
SB6M-20-22	0105915	1	20x22	225	7.3	42.0	46.0	188
SB6M-21-23	0105922	1	21x23	240	7.4	45.0	49.0	211
SB6M-22-24	0105946	1	22x24	240	7.4	45.0	49.0	211
SB6M-24-26	0105953	1	24x26	260	7.8	49.0	53.0	293
SB6M-24-27	0105960	1	24x27	260	7.8	49.0	53.0	293
SB6M-30-32	0106011	1	30x32	300	9.0	60.0	67.0	481

6M/SH

KLUCZ PŁASKI







- Zestaw kluczy płaskich, dwustronnych, metrycznych
- Opakowanie: uchwyt z tworzywa

	 731415			 g
6M/SH8	0201365	1	8	910
6M/SH12	3013439	1	12	1704
6M/SH8	6x7, 8x9, 10x11, 12x13, 14x15, 16x17, 18x19, 20x22 mm			
6M/SH12	6x7, 8x9, 10x11, 12x13, 13x17, 14x15, 16x17, 18x19, 19x22, 20x22, 21x23, 24x27 mm			

6M-BOX

KLUCZ PŁASKI









- Zestaw kluczy płaskich, dwustronnych, metrycznych
- Pakowany w metalowe pudełko z plastikową wkładką (320x115x70 mm)

	 731415			 g
6M-BOX	1832513	1	12	2965
6M-BOX	6x7, 8x9, 10x11, 12x13, 14x15, 16x17, 18x19, 20x22, 21x23, 24x26, 27x30, 30x32			

6M/

KLUCZ PŁASKI

- Zestaw kluczy płaskich, dwustronnych, metrycznych
- Opakowanie: zestawy w czarnym klipsie z tworzywa

	 731415			 g
6M/8C	0212927	1	8	735
6M/10C	0212934	1	10	1570
6M/12C	0212941	1	12	2070
6M/8C	6x7, 8x9, 10x11, 12x13, 14x15, 16x17, 18x19, 20x22, mm			
6M/10C	6x7, 8x9, 10x11, 12x13, 14x15, 16x17, 18x19, 20x22, 24x27, 30x32, mm			
6M/12C	6x7, 8x9, 10x11, 12x13, 14x15, 16x17, 18x19, 20x22, 21x23, 24x27, 25x28, 30x32, mm			



6M/S

KLUCZ PŁASKI

- Zestaw kluczy płasko-oczkowych, dwustronnych, metrycznych
- Opakowanie: pudełko kartonowe

	 731415			
6M/S8	1832483	1	8	735

6M/S8 6x7, 8x9, 10x11, 12x13, 14x15, 16x17, 18x19, 20x22, mm



6Z

KLUCZ PŁASKI



- Dwustronne klucze płaskie w rozmiarach calowych
- Zgodne ze standardami: ISO 691, ISO 1085, ISO 10102 and ISO 3318
- Materiał: wysokiej jakości stal stopowa
- U - kształtne szczęki dla bardziej komfortowej pracy
- Smukła i odgięta o 15° szczęka zapewnia lepszą dostępność i poręczność
- Większe oznaczenie rozmiaru klucza dla lepszej rozpoznawalności
- Wykończenie satynowe, pokryte chromem o gładkiej powierzchni
- Opatentowany U-kształtny wzór klucza







	 731415			L mm	a mm	b1 mm	b2 mm	
6Z-1/4-5/16	1832520	5	1/4x5/16	122	3.9	15.5	17.9	22
6Z-3/8-7/16	1832544	5	3/8x7/16	153	5.2	23.0	24.9	45
6Z-7/16-1/2	1832551	5	7/16x1/2	168	5.8	28.7	30.5	73
6Z-1/2-9/16	1832568	5	1/2x9/16	168	5.8	28.7	30.5	73
6Z-9/16-5/8	1832575	5	9/16x5/8	183	6.6	30.1	32.1	98
6Z-19/32-11/16	1832582	5	19/32x11/16	201	7.0	34.7	35.6	122
6Z-5/8-3/4	1832605	5	5/8x3/4	201	7.0	34.7	35.6	122
6Z-11/16-3/4	1832612	5	11/16x3/4	222	7.3	37.4	40.5	170
6Z-3/4-7/8	1832629	5	3/4x7/8	225	7.3	42.0	46.0	188
6Z-25/32-13/16	1832636	5	25/32x13/16	225	7.3	42.0	46.0	188
6Z-13/16-7/8	1832643	5	13/16x7/8	225	7.3	42.0	46.0	188
6Z-7/8-15/16	1832650	5	7/8x15/16	240	7.4	45.0	49.0	211
6Z-15/16-1	1832667	5	15/16x1	260	7.8	49.0	53.0	293
6Z-1-1.1/8	1832674	1	1x1 1/8	280	8.4	53.0	58.0	366
6Z-1.1/16-1.1/4	1832681	1	1 1/16x1 1/4	280	8.4	53.0	58.0	366
6Z-1.1/4-1.3/8	1832698	1	1 1/4x1 3/8	355	11.0	66.0	74.0	714

6Z/

KLUCZ PŁASKI



- Zestaw kluczy płaskich, dwustronnych w rozmiarach calowych
- Pakowane w klipsie z tworzywa





	 731415			
6Z/8C	0212958	1	8	1005
6Z/8C	1/4x5/16, 5/16x11/32, 3/8x7/16, 1/2x9/16, 19/32x11/16, 5/8x3/4, 13/16x7/8, 15/16x1			

S10

KLUCZ PŁASKI



- Klucz płaski dwustronny, metryczny
- Zgodny ze standardami: DIN 3110/ ISO 1085 / ISO 10102
- Wykończenie: matowe
- Materiał: vanadium-extra
- SB = Opakowanie jednostkowe z plastikową zawieszką informacyjną







	 731415		 mm	L mm	a mm	b1 mm	b2 mm	
SBS10-6-7	3009005	1	6x7	122	3.4	16.5	18.5	21
SBS10-8-9	3010650	1	8x9	140	3.7	21.0	22.5	31
SBS10-10-11	3009012	1	10x11	157	4.0	24.0	28.0	46
SBS10-12-13	3009029	1	12x13	172	4.5	28.5	31.5	59
SBS10-14-15	3009036	1	14x15	190	4.8	32.5	35.0	83
SBS10-16-17	3009043	1	16x17	205	5.5	36.5	39.0	125
SBS10-17-19	3010667	1	17x19	222	5.8	40.5	43.0	152
SBS10-18-19	3009050	1	18x19	222	5.8	41.0	43.0	159
SBS10-20-22	3009067	1	20x22	236	6.3	45.0	48.5	198
SBS10-21-23	3009074	1	21x23	245	6.8	46.5	50.5	230
SBS10-24-27	3009081	1	24x27	275	8.0	55.0	58.0	360
SBS10-30-32	3009098	1	30x32	300	8.6	64.0	68.5	440

S10/

KLUCZ PŁASKI



- Zestaw kluczy płaskich, dwustronnych w wymiarach metrycznych
- W funkcjonalnym uchwycie z tworzywa sztucznego, do zawieszania lub noszenia za uchwyt

	 731415			
S10/SH6	3013309	1	6	553
S10/SH11	3013408	1	11	1604
S10/SH6	8x9, 10x11, 12x13, 14x15, 16x17, 18x19			
S10/SH11	6x7, 8x9, 10x11, 12x13, 14x15, 16x17, 17x19, 18x19, 20x22, 21x23, 24x27			



1931M

LILIPUT KLUCZ PŁASKI

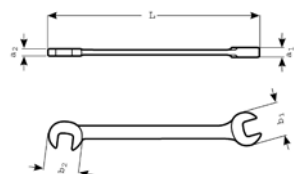

- Mały klucz płaski, dwustronny w rozmiarach metrycznych
- Materiał: Wysokiej jakości stal stopowa
- Szczęki odchylone o 82, 5° i 15°
- Jednakowy rozmiar szczęk po obu stronach
- Odpowiedni do prac w miejscach o ograniczonej przestrzeni
- Zastosowanie: w elektronice, radio i telekomunikacji w pracach precyzyjnych, inżynierskich do gaźników etc
- Wykończenie: satynowe, pokryte chromem

	 731415			L mm	a1xa2 mm	b1xb2 mm	
1931M-4	1049171	5	4	80	2.5	12.5	10
1931M-4.5	1049188	5	4.5	80	2.5	12.5	9
1931M-5	1049195	5	5	80	2.5	12.5	9
1931M-5.5	1049201	5	5.5	80	2.5	12.5	9
1931M-6	1049218	5	6	80	2.5	12.5	9
1931M-7	1049225	5	7	90	3.5	15.0	11
1931M-8	1049232	5	8	90	3.5	15.0	11
1931M-9	1049249	5	9	105	4.0	19.0	19
1931M-10	1049256	5	10	105	4.0	19.0	19
1931M-11	1049263	5	11	120	4.0	25.0	35
1931M-12	1049270	5	12	120	4.0	25.0	36
1931M-13	1049287	5	13	120	4.0	25.0	32
1931M-14	1049294	5	14	130	5.0	28.0	39
1931M-17	1049324	5	17	160	5.5	36.0	74

1931M/

LILIPUT KLUCZ PŁASKI



- Zestaw małych kluczy płaskich, dwustronnych
- Pakowane w czarnym pokrowcu z tworzywa



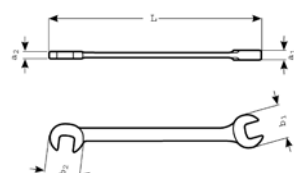

	 731415			
1931M/10T	1049409	1	10	275

1931M/10T 4, 4.5, 5, 5.5, 6, 7, 8, 9, 10, 11 mm



1931Z
LILIPUT KLUCZ PŁASKI

- Mały klucz płaski, dwustronny w rozmiarach metrycznych
- Materiał: Wysokiej jakości stal stopowa
- Szczęki odchylone o 82, 5° i 15°
- Jednakowy rozmiar po obu stronach
- Odpowiedni do prac w miejscach o ograniczonej przestrzeni
- Zastosowanie: w elektronice, radio i telekomunikacji w pracach precyzyjnych, inżynierskich do gaźników etc
- Wykończenie: satynowe, pokryte chromem

	 731415			L mm	a1xa2 mm	b1xb2 mm	 g
1931Z-5/32	1049669	5	5/32	80	2.5	12.5	10
1931Z-3/16	1049676	5	3/16	80	2.5	12.5	9
1931Z-13/64	1049683	5	13/64	80	2.5	12.5	9
1931Z-7/32	1049690	5	7/32	80	2.5	12.5	8
1931Z-1/4	1049713	5	1/4	80	2.5	12.5	8
1931Z-9/32	1049720	5	9/32	90	3.5	15.0	11
1931Z-5/16	1049737	5	5/16	90	3.5	15.0	11
1931Z-11/32	1049744	5	11/32	105	4.0	19.0	21
1931Z-3/8	1049751	5	3/8	105	4.0	19.0	19
1931Z-7/16	1049768	5	7/16	120	4.0	25.0	35
1931Z-1/2	1049775	5	1/2	120	4.0	25.0	35
1931Z-9/16	1049782	5	9/16	130	5.0	28.0	40
1931Z-5/8	1049799	5	5/8	130	5.0	30.0	47

1931Z/
LILIPUT KLUCZ PŁASKI

- Zestaw stalowych kluczy dwustronnych, płaskich typu liliput
- Opakowanie: zestaw w czarnym, plastikowym pokrowcu

	 731415			 g
1931Z/12T	0107674	1	12	480

1931Z/10T 5/32, 3/16, 7/32, 1/4, 9/32, 5/16, 11/32, 3/8, 7/16, 1/2, 9/16, 5/8





1933M/



ZESTAW KLUCZY PŁASKICH DLA ELEKTRONIKÓW

- Klucze płaskie, dwustronne dla elektroników
- Zgodny ze standardem: DIN 934
- Materiał: Wysokiej jakości stal stopowa
- Szczęki odchylone o 15° i 10°
- Jednakowy rozmiar po obu stronach
- Klucze długie i smukłe stosowane przez elektroników, serwisantów maszyn biurowych, telefonów etc
- Wykończenie satynowe, pokryte chromem
- Pakowane w czarny pokrowcu z tworzywa

1933M/6T	731415 1821654	1	6	70
1933M/6T 4x4, 4.5x4.5, 5x5, 5.5x5.5, 6x6, 7x7				

3280M/





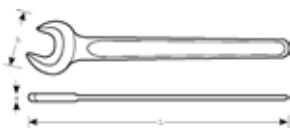

ZESTAW KLUCZY PŁASKICH DLA ELEKTRONIKÓW

- Zestaw kluczy płaskich w pęku
- Materiał: Wysokiej jakości stal stopowa
- 8 kluczy serii 3280M
- 1 pilnik nr 3280/1
- 1 wkrętak nr 3280/4
- 1 szczelinomierz nr 3280/2
- Wykończenie: satynowe, pokryte chromem

3280M	731415 1071318	1	35
3280M 4, 4.5, 5, 5.5, 6, 6.5, 7, 7.5 mm, 3280/1, 3280/2, 3280/4			

894M
KLUCZ PŁASKI JEDNOSTRONNY

- Klucz płaski jednostronny
- Zgodny ze standardami: ISO 3318 and DIN 894
- Materiał: stal specjalna
- Szczęka wygięta pod kątem 15°
- Wykończenie: klucz czerniony

	 731415		 mm	L mm	a mm	b mm	 g
894M-7	1833008	10	7	78	3.2	16	10
894M-8	1833015	10	8	94	3.5	18	14
894M-9	1833022	10	9	100	4.0	20	16
894M-10	1833039	10	10	106	4.5	22	20
894M-11	1833046	10	11	112	5.0	24	23
894M-12	1833053	10	12	125	5.0	26	30
894M-13	1833060	10	13	125	5.0	29	40
894M-14	1833077	10	14	140	5.5	30	40
894M-15	1833084	10	15	140	5.5	32	49
894M-17	1833091	10	17	158	6.0	36	55
894M-19	1833107	10	19	171	7.0	40	75
894M-22	1833114	5	22	195	8.0	46	100
894M-24	1833121	5	24	216	9.0	50	150
894M-27	1833138	5	27	240	10.0	56	215
894M-30	1833145	5	30	262	11.0	62	270
894M-32	1833152	5	32	274	12.0	67	320
894M-36	1833169	5	36	303	13.0	74	400
894M-38	1833176	1	38	305	13.0	78	420
894M-41	1833183	1	41	343	14.0	85	590
894M-46	1833190	1	46	378	15.0	94	750
894M-50	1833206	1	50	413	16.0	102	945
894M-55	1833213	1	55	457	17.0	113	1185
894M-60	1833220	1	60	492	18.0	122	1380
894M-65	1833237	1	65	528	19.0	132	1750
894M-70	1833244	1	70	573	20.0	142	2270
894M-75	1833251	1	75	608	21.0	152	2770
894M-80	1833268	1	80	644	22.0	162	3180
894M-85	1833275	1	85	690	23.0	174	3630
894M-90	1833282	1	90	690	25.0	174	3630
894M-95	1833299	1	95	850	25.0	195	5750
894M-100	1833305	1	100	1000	28.0	195	5530
894M-105	1833312	1	105	1000	28.0	215	7300
894M-110	1833329	1	110	1000	28.0	215	7300
894M-115	1833336	1	115	1000	28.0	215	7300
894M-120	1833343	1	120	1000	28.0	215	7300
894M-125	0132478	1	125	1000	28	225	7300
894M-130	0132485	1	130	1000	28	225	7600
894M-135	0132492	1	135	1000	28	225	7400



895M

KLUCZ PŁASKI, DWUSTRONNY



- Klucz płaski, dwustronny metryczny
- Zgodny ze standardami: ISO 1085 and DIN 895
- Materiał: stal specjalna
- Szczęki wygięte o 15°
- Wykończenie: klucz czerniony

	 731415		 mm	L mm	a mm	b1 mm	b2 mm	 g
895M-6-7	1832711	10	6x7	96	3.2	14	16	13
895M-8-9	1832728	10	8x9	109	4.0	18	20	20
895M-8-10	1832735	10	8x10	115	4.5	18	22	26
895M-10-11	1832742	10	10x11	124	5.0	22	24	32
895M-10-13	1832759	10	10x13	110	5.5	22	28	37
895M-13-17	1832803	5	13x17	155	6.0	30	36	64
895M-17-19	1832827	5	17x19	172	7.0	36	40	99
895M-19-22	1832834	5	19x22	195	8.0	40	46	140
895M-19-24	1832841	5	19x24	206	8.5	40	50	170
895M-22-24	1832858	5	22x24	220	9.0	46	50	186
895M-24-27	1832865	5	24x27	244	10.0	50	56	250
895M-24-30	1832872	5	24x30	265	11.0	56	67	385
895M-27-32	1832889	5	27x32	270	12.0	60	67	385
895M-30-32	1832896	5	30x32	275	12.0	62	67	405
895M-30-36	1832902	1	30x36	305	13.0	62	75	500
895M-32-36	1832919	1	32x36	307	13.0	67	75	530
895M-36-41	1832926	1	36x41	345	14.0	75	85	740
895M-41-46	1832933	1	41x46	381	15.0	85	93	955
895M-46-50	1832940	1	46x50	420	16.0	95	103	1180
895M-50-55	1832957	1	50x55	460	17.0	103	113	1590
895M-55-60	1832964	1	55x60	500	18.0	112	122	1950
895M-65-70	1832971	1	65x70	580	20.0	132	142	2930



2M

DWUSTRONNY KLUCZ OCZKOWY, GŁĘBOKO ODSADZONY



- Klucz oczkowy, głęboko odsadzony, dwustronny, metryczny
- Zgodny ze standardami: ISO 1085, ISO 10104 i DIN 838
- Materiał: wysokiej jakości stal stopowa
- Dwunastokątna końcówka o profilu Dynamic-Drive wydłuża żywotność śrub i gwintów
- Wykończenie satynowe, pokryte chromem o gładkiej powierzchni

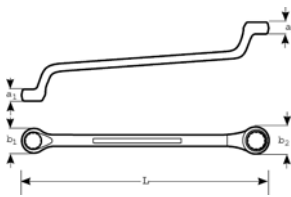

	 731415		 mm	L mm	a1xa2 mm	b1xb2 mm	 g
2M-6-7	1001209	5	6x7	165	5.0x6.0	10.5x12.0	40
2M-8-9	1001216	5	8x9	180	6.0x6.5	13.0x14.5	55
2M-8-10	1001506	5	8x10	180	6.0x6.5	13.0x14.5	65
2M-10-11	1001223	5	10x11	190	7.0x7.5	16.1x18.1	85
2M-10-13	1001513	5	10x13	220	7.9x9.1	16.6x20.0	120
2M-12-13	1001230	5	12x13	210	8.0x8.5	18.7x20.8	125
2M-13-17	1343972	5	13x17	243	9.5x10.0	20.8x27.0	180
2M-14-15	1001247	5	14x15	226	8.5x9.5	22.5x24.5	155
2M-16-17	1001254	5	16x17	246	9.5x10.0	25.0x27.0	200
2M-16-18	1001575	5	16x18	246	9.5x10.0	25.0x27.0	190
2M-17-19	1000844	5	17x19	266	10.5x11.0	27.5x29.5	255
2M-18-19	1001261	5	18x19	266	10.5x11.0	27.5x29.5	260
2M-19-22	1000868	5	19x22	291	11.5x12.0	30.6x33.7	340
2M-20-22	1001278	5	20x22	291	11.5x12.0	30.6x33.7	350
2M-21-23	1001285	5	21x23	306	12.0x13.0	32.7x35.8	390
2M-22-24	1001612	5	22x24	306	12.0x13.0	32.7x35.8	450
2M-24-26	1001292	5	24x26	326	13.0x14.0	35.8x40.0	470
2M-24-27	1000899	5	24x27	326	13.0x14.0	35.8x40.0	530
2M-25-28	1001308	5	25x28	336	13.5x14.5	37.8x43.0	510
2M-27-29	0205332	5	27x29	351	14.0x15.0	42.0x46.0	594
2M-27-30	1001636	5	27x30	351	14.0x15.0	42.0x46.1	610
2M-27-32	1001322	5	27x32	353	14.0x16.0	42.0x49.5	620
2M-30-32	1000929	5	30x32	362	15.0x16.0	46.5x49.5	650
2M-32-36	1001667	1	32x36	416	17.0x18.0	49.5x55.5	850
2M-36-41	1001681	1	36x41	444	18.5x19.5	55.0x61.5	1170
2M-41-46	1001704	1	41x46	483	20.0x21.0	61.5x67.5	1450
2M-46-50	1001711	1	46x50	541	21.0x22.0	67.5x74.0	1700

2M/

DWUSTRONNY KLUCZ OCZKOWY, GŁĘBOKO ODSADZONY



- Zestaw kluczy oczkowych, dwustronnych, głęboko odsadzanych
- Pakowany w sortowanym woreczku z tworzywa

	 731415			 g
2M/8T	1001391	1	8	1330
2M/12T	1001414	1	12	3800

2M/8T 6x7, 8x9, 10x11, 12x13, 14x15, 16x17, 18x19, 20x22 mm



2M/12T 6x7, 8x9, 10x11, 12x13, 14x15, 16x17, 18x19, 20x22, 21x23, 24x27, 25x28, 30x32 mm





KLUCZE OCZKOWE

2M/S

DWUSTRONNY KLUCZ OCZKOWY, GŁĘBOKO ODSADZONY



- Zestaw kluczy oczkowych, dwustronnych, głęboko odsadzonych, metrycznych
- Pakowany w tekturowym pudełku

	 731415			
2M/S8	1827335	1	8	1680

2M/S8 6x7, 8x9, 10x11, 12x13, 14x15, 16x17, 18x19, 20x22



2Z

DWUSTRONNY KLUCZ OCZKOWY, GŁĘBOKO ODSADZONY



- Klucz oczkowy dwustronny, głęboko odsadzony, rozmiary w calach
- Zgodny ze standardami: ISO 1085, ISO 10104 i DIN 838
- Materiał: wysokiej jakości stal stopowa
- Dwunastokątna końcówka o profilu Dynamic-Drive wydłuża żywotność śrub i gwintów
- Wykończenie satynowe, pokryte chromem o gładkiej powierzchni

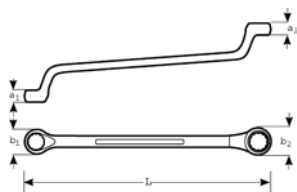

	 731415			L mm	a1xa2 mm	b1xb2 mm	
	1001421	1	1/4x5/16	165	5x6	10.5x12	46
	1001728	1	5/16x3/8	180	6x6.5	13x14.5	50
	1001438	1	3/8x7/16	190	7x7.5	16.1x18.1	80
	1001445	1	1/2x9/16	210	8x8.5	18.7x22.5	135
	1001735	1	9/16x5/8	225.8	8.5x9.5	22.5x24.5	170
	1001452	1	5/8x11/16	245.5	9.5x10	25x27	200
	1001773	1	3/4x7/8	290.5	11.5x12	30.6x33.7	330
	1001797	1	13/16x7/8	290.5	12x30	30.6x33.7	340
	1001810	1	15/16x1	325.8	13x14	35.75x40	470
	1001827	1	1x1 1/8	335.9	13.5x14.5	37.8x43	505
	1001834	1	1 1/16x1 1/4	353	14x16	42x49.5	630



S30

DWUSTRONNY KLUCZ OCZKOWY, GŁĘBOKO ODSADZONY



- Klucz oczkowy, dwustronny, głęboko odsadzony, metryczny
- Zgodny ze standardami: DIN 838 / ISO 1085 / ISO 10104
- Wykończenie satynowe, o gładkiej powierzchni
- Profil Dynamic Drive
- SB = opakowanie jednostkowe z plastikową zawieszką informacyjną

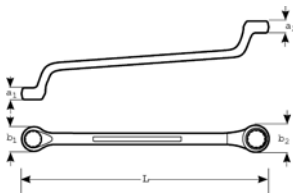

	 731415		 mm	L mm	a1xa2 mm	b1xb2 mm	 g
SBS30-6-7	3009425	1	6x7	168	5.4x5.9	10.5x12.2	40
SBS30-8-9	3009432	1	8x9	180	6.4x7.9	13.2x14.8	55
SBS30-10-11	3009449	1	10x11	195	7.2x7.9	16.0x17.4	85
SBS30-12-13	3009456	1	12x13	220	8.3x9.1	18.8x20.0	125
SBS30-14-15	3009463	1	14x15	230	9.1x9.9	21.8x23.0	155
SBS30-16-17	3009470	1	16x17	245	10.2x11.0	24.5x26.0	200
SBS30-17-19	3010674	1	17x19	270	11.0x11.8	26.0x27.8	255
SBS30-18-19	3009487	1	18x19	275	11.0x11.8	28.0x29.0	260
SBS30-20-22	3009494	1	20x22	300	12.3x12.8	30.6x33.0	350
SBS30-21-23	3009500	1	21x23	310	12.4x13.3	31.4x35.4	390
SBS30-24-27	3009517	1	24x27	340	14.3x15.2	36.0x40.2	530
SBS30-30-32	3009524	1	30x32	650	16.2x16.7	44.5x47.0	650

1300Z

KLUCZ OCZKOWY DWUSTRONNY, CALI



- Klucz oczkowy dwustronny, odsadzony, wymiary w calach
- Materiał: wysokiej jakości stal stopowa
- Smukła końcówka odgięta o 15° zapewnia lepszą dostępność
- Wykończenie satynowe, pokryte chromem o gładkiej powierzchni

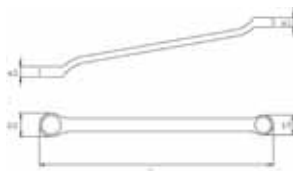

	 731415		 mm	L mm	a1xa2 mm	b1xb2 mm	 g
1300Z-1/4-5/16	3000965	1	1/4x5/16	156	6.0x6.9	10.1x12.2	35
1300Z-3/8-7/16	1039981	1	3/8x7/16	193	7.7x8.5	14.4x16.5	50
1300Z-1/2-9/16	1039998	1	1/2x9/16	220	9.0x9.4	18.7x20.8	105
1300Z-19/32-11/16	1040000	1	19/32x11/16	258	10.8x11.6	23.0x25.1	171
1300Z-5/8-3/4	1040017	1	5/8x3/4	268	10.8x12.3	23.0x27.3	210
1300Z-25/32-13/16	3000972	1	25/32x13/16	300	12.3x13.1	27.3x29.4	300
1300Z-7/8-15/16	3005649	1	7/8x15/16	334	13.8x14.6	31.6x33.8	410
1300Z-15/16-1	3005656	1	15/16x1	352	14.6x15.3	33.8x35.9	460
1300Z-1-1.1/8	3000989	1	1x1.1/8	404	16.0x17.3	38.1x42.2	680



KLUCZE OCZKOWE

4M

KLUCZ OCZKOWY DWUSTRONNY, BARDZO PŁASKI



- Klucz oczkowy dwustronny, metryczny, prosty
- Zgodny ze standardami: ISO 1085, ISO 10103 i DIN 837
- Materiał: wysokiej jakości stal stopowa
- Dwunastokątna końcówka o profilu Dynamic-Drive wydłuża żywotność śrub i gwintów
- Cienkościenne oczka o zmniejszonej wysokości
- Wykończenie satynowe, pokryte chromem o gładkiej powierzchni

	 731415		 mm	L mm	a mm	b1 mm	b2 mm	 g
4M-6-7	1829407	10	6x7	100	4.7	9.9	11.2	12
4M-8-9	1829414	10	8x 9	115	5.2	12.5	14.0	16
4M-10-11	1829438	10	10x11	130	6.4	15.5	16.5	24
4M-12-13	1829445	10	12x13	143	7.3	18.5	20.5	36
4M-14-15	1829476	10	14x15	157	7.3	21.0	22.5	48
4M-16-17	1829490	10	16x17	168	8.5	23.5	24.5	62
4M-17-19	1829506	10	17x19	185	9.0	25.5	27.0	76
4M-18-19	1829513	10	18x19	189	9.2	26.0	27.5	80
4M-20-22	1829520	10	20x22	200	10.5	28.0	31.5	120
4M-21-23	0205363	5	21x23	225	9.5	30.0	33.0	154
4M-24-26	0205370	1	24x26	250	11.0	35.0	38.0	210
4M-24-27	1829551	1	24x27	255	11.0	35.0	38.0	182
4M-25-28	0205387	1	25x28	275	11.0	38.0	41.0	280
4M-27-29	0205394	1	27x29	275	11.0	38.0	41.0	275
4M-30-32	1829575	1	30x32	285	12.8	42.5	45.0	280

4M/T

KLUCZ OCZKOWY DWUSTRONNY, BARDZO PŁASKI



- Zestaw kluczy oczkowych, dwustronnych o cienkościennych oczkach, odgiętych
- Opakowanie: zestawy w czarnym etui z tworzywa

	 731415			 g
4M/10T	1829605	1	10	1070
4M/10T	6x7, 8x9, 10x11, 12x13, 14x15, 16x17, 18x19, 20x22, 24x27, 30x32 mm			



4M/

KLUCZ OCZKOWY DWUSTRONNY, BARDZO PŁASKI



- Zestaw kluczy oczkowych dwustronnych, metrycznych, płaskich
- Pakowane w tekturowym pudełku

	 731415			
4M/8	0180493	1	8	510
4M/8	6x7, 8x9, 10x11, 12x13, 14x15, 16x17, 18x19, 20x22 mm			

1943M

KLUCZ OCZKOWY, DWUSTRONNY, WYGIĘTY



- Dwustronny klucz oczkowy, łukowy, płaski, metryczny
- Materiał: wysokiej jakości stal stopowa
- Do prac w ciasnych i ciężko dostępnych miejscach
- 12 punktowy Profil Dynamic-Drive zapewnia dłuższą żywotność śrubom i nakrętkom
- Wykończenie satynowe, pokryte chromem o gładkiej powierzchni

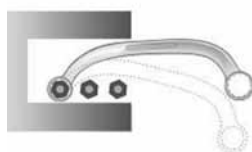
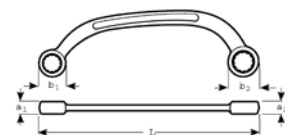

	 731415		 mm	L mm	a1xa2 mm	b1xb2 mm	
1943M-11-13	1052829	1	11x13	150	7.0x7.5	17.0x19.5	75
1943M-13-15	1804732	1	13x15	185	8.5x9.0	21.0x24.0	115
1943M-13-17	1804749	1	13x17	185	8.5x9.0	21.0x25.0	115
1943M-14-16	1052836	1	14x16	185	8.5x9.0	21.0x25.0	115
1943M-14-17	1052843	1	14x17	185	8.5x9.0	21.5x25.0	115
1943M-15-17	1052850	1	15x17	185	8.5x9.0	22.0x25.0	115
1943M-19-22	1052867	1	19x22	235	11.5x12.0	28.5x32.0	220



KLUCZE DO NAKRĘTEK

1949M



KLUCZ OCZKOWY OTWARTY DWUSTRONNY, ODSADZONY

- Dwustronny klucz oczkowy otwarty, odsadzony, metryczny
- Zgodny ze standardem DIN 3118
- Materiał: wysokiej jakości stal stopowa
- 12 punktowy Profil Dynamic-Drive: 8x9, 10x11, 10x12, 12x13, 12x14
- 6 punktowy Profil Dynamic-Drive: 14x15 and 14x17
- Pierścień odchylony o 15° zapewnia odpowiedni odstęp ręki i lepszy chwyt
- Zastosowanie: do przewodów hydraulicznych, instalacji uszczelniających
- Głębsza szczęka zapewnia lepsze trzymanie śruby i chroni przed omykaniem
- Wykończenie satynowe, pokryte chromem o gładkiej powierzchni

	 731415		 mm	L mm	a1xa2 mm	b1xb2 mm	c1xc2 mm	 g
1949M-8-9	1304539	1	8x9	140	7.0x8.0	18.0x20.0	6x6.5	50
1949M-10-11	1055394	1	10x11	150	8.5x9.0	20.0x22.0	7x8.5	70
1949M-10-12	1055400	1	10x12	150	8.5x9.0	20.0x22.0	7x9.0	70
1949M-12-13	1055417	1	12x13	170	9.5x11.0	24.0x28.0	9x10.0	95
1949M-12-14	1055424	1	12x14	170	9.5x11.0	24.0x28.0	9x11.0	95
1949M-14-15	1304546	1	14x15	170	10.5x11.0	26.0x28.0	11x12.0	100
1949M-14-17	1055448	1	14x17	200	11.0x12.0	28.0x30.0	11x14.0	135
1949M-17-19	1055455	1	17x19	210	12.5x13.5	31.5x34.5	14x15.0	145
1949M-19-22	1055462	1	19x22	220	13.5x15.5	34.0x40.0	15x17.0	215
1949M-22-24	1304553	1	22x24	235	15.5x16.5	38.0x42.0	17x18.0	260
1949M-24-27	1055479	1	24x27	255	16.5x17.5	44.5x47.5	18x20.0	335
1949M-30-32	1304577	1	30x32	280	20.5x22.5	50.0x52.0	22x24.0	440

1949Z

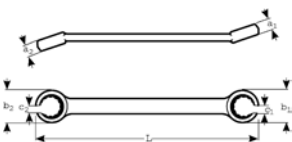

KLUCZ OCZKOWY OTWARTY DWUSTRONNY, ODSADZONY

- Dwustronny klucz oczkowy otwarty, odsadzony w rozmiarach calowych
- Zgodny ze standardem DIN 3118
- Materiał: wysokiej jakości stal stopowa
- 12 punktowy Profil Dynamic-Drive: 8x9, 10x11, 10x12, 12x13, 12x14
- 6 punktowy Profil Dynamic-Drive: 14x15 and 14x17
- Pierścień odchylony o 15° zapewnia odpowiedni odstęp ręki i lepszy chwyt
- Zastosowanie do przewodów hydraulicznych, instalacji uszczelniających
- Głębsza szczęka zapewnia lepsze trzymanie śruby i chroni przed omykaniem
- Wykończenie satynowe, pokryte chromem o gładkiej powierzchni

	 731415		 "	L mm	a1xa2 mm	b1xb2 mm	c1xc2 mm	 g
1949Z-3/8-7/16	1055486	1	3/8x7/16	150	8.5x9.0	20.0x22.0	7.0x8.5	60
1949Z-1/2-9/16	1055509	1	1/2x9/16	170	10.5x11.0	26.0x28.0	10.0x11.0	95
1949Z-5/8-3/4	1055523	1	5/8x3/4	210	12.5x13.5	31.5x34.5	13.5x15.0	155
1949Z-3/4-7/8	1055530	1	3/4x7/8	220	13.5x15.5	34.0x40.0	15.0x17.0	205
1949Z-1-1.1/8	1055547	1	1x1 1/8	255	16.5x17.5	44.5x47.5	19.0x21.0	290



1950M

KLUCZ OTWARTY (GŁOWICA)

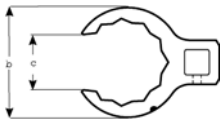

- Głowica z kluczem oczkowym, otwartym
- Zgodna ze standardami: ISO 1174 i DIN 3120
- Materiał: wysokiej jakości stal stopowa
- Używany razem z pokrętem
- Dwukierunkowa
- Wykończenie satynowe, pokryte chromem o gładkiej powierzchni

	 731415		 mm		a mm	b mm	c mm	 g
1950M-10	1055738	1	10	1/4	13.5	18.2	7.1	16
1950M-12	1314941	1	12	1/4	14.0	20.6	9.0	20
1950M-13	1055752	1	13	1/4	14.0	22.2	10.0	20
1950M-14	1055769	1	14	1/4	14.0	22.2	11.0	20
1950M-17	1055783	1	17	3/8	17.5	27.3	14.0	40
1950M-19	1055790	1	19	3/8	18.5	29.0	15.8	40
1950M-21	1055806	1	21	3/8	18.5	31.3	16.2	45
1950M-22	1055813	1	22	3/8	19.0	33.5	17.0	57
1950M-24	1055820	1	24	3/8	19.5	35.7	18.0	57
1950M-26	1314996	1	26	3/8	20.0	37.7	19.0	63
1950M-27	1055844	1	27	3/8	21.4	40.0	20.0	92
1950M-30	1055868	1	30	1/2	22.5	48.0	22.0	155
1950M-32	1055875	1	32	1/2	22.5	48.0	24.0	137
1950M-36	1055905	1	36	1/2	24.0	52.0	27.0	107
1950M-41	1055936	1	41	1/2	24.5	58.0	31.0	169
1950M-46	1055967	1	46	1/2	26.0	64.2	34.0	229

1950MZ

KLUCZ OTWARTY (GŁOWICA)

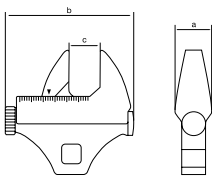

- Klucz nastawny typu żabka 3/8"
- Zgodny ze standardami: ISO 1174 and DIN 3120
- Materiał: wysokiej jakości stal stopowa
- Zakres regulacji do 29 mm (1.1/8")
- Skala pomiarowa w mm i calach
- Wykończenie satynowe, pokryte chromem o gładkiej powierzchni

	 731415		 mm		a mm	b mm	c mm	 g
1950MZ-3/8	0130207	1	0-29 mm / 0-1.1/8"	3/8	14.5	65	29	170



7444SG-M

KLUCZ OCZKOWY, OTWARTY (GŁOWICA)



- Płaski klucz oczkowy do pobijania w wymiarach metrycznych
- Zgodny ze standardami: DIN 7444
- Materiał: stal specjalna
- 12-punktowy profil oczka
- Krótki i mocny klucz profilowany do pobijania
- Wykończenie: szary, stalowy kolor

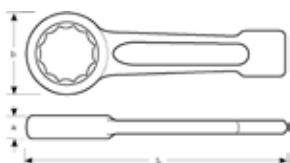

	 731415		 mm	L mm	a mm	b mm	 g
7444SG-M-24	0205400	1	24	165	15	43	235
7444SG-M-27	1829834	1	27	180	16	46	295
7444SG-M-30	1829841	1	30	190	17	52	400
7444SG-M-32	1829858	1	32	190	17	52	400
7444SG-M-34	1838560	1	34	205	18	57	400
7444SG-M-36	1829865	1	36	205	18	58	540
7444SG-M-38	0180936	1	38	205	18	58	540
7444SG-M-41	1829872	1	41	230	20	66	700
7444SG-M-42	1829889	1	42	230	20	66	700
7444SG-M-46	1829896	1	46	240	22	74	970
7444SG-M-50	1829919	1	50	255	24	80	1130
7444SG-M-55	1829926	1	55	270	25	86	1345
7444SG-M-60	1829933	1	60	280	26	93	1650
7444SG-M-65	1829940	1	65	300	30	102	2000
7444SG-M-70	1829957	1	70	330	33	110	2600
7444SG-M-75	1829964	1	75	330	33	110	2600
7444SG-M-80	1829971	1	80	360	36	126	3500
7444SG-M-85	1829988	1	85	360	36	126	3500
7444SG-M-90	1829995	1	90	390	40	142	5000
7444SG-M-95	1830007	1	95	390	40	142	5000
7444SG-M-100	1830014	1	100	420	45	155	6500
7444SG-M-105	1830021	1	105	420	45	155	6500
7444SG-M-110	1830038	1	110	450	48	170	7800
7444SG-M-115	1830045	1	115	450	48	170	7800
7444SG-M-120	1830052	1	120	480	54	182	9400
7444SG-M-125	1830069	1	125	480	54	182	8500
7444SG-M-130	1830076	1	130	520	58	202	13000
7444SG-M-135	1830083	1	135	520	58	202	11900
7444SG-M-140	1830090	1	140	520	58	202	12500
7444SG-M-145	1830106	1	145	580	64	228	18500
7444SG-M-150	1830113	1	150	580	64	228	18750
7444SG-M-155	1830120	1	155	580	64	228	18550
7444SG-M-160	0132508	1	160	580	64	228	18000
7444SG-M-165	0132515	1	165	650	70	565	25000
7444SG-M-170	0132522	1	170	650	70	565	25000
7444SG-M-175	0132539	1	175	650	70	565	25000



7444SG-Z

KLUCZ OCZKOWY, OTWARTY (GŁOWICA)

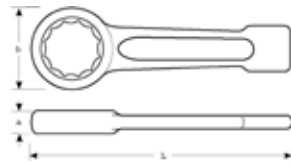

- Płaski klucz oczkowy do pobijania w wymiarach calowych
- Zgodny ze standardami: DIN 7444
- Materiał: stal specjalna
- 12-punktowy profil oczka
- Krótki i mocny klucz profilowany do pobijania
- Wykończenie: szary, stalowy kolor

	 731415			L mm	a mm	b mm	 g
7444SG-Z-1.1/16	0132546	1	1 1/16	180	16	46	350
7444SG-Z-1.1/8	0132553	1	1 1/8	180	16	46	350
7444SG-Z-1.3/16	0132560	1	1 3/16	190	17	52	400
7444SG-Z-1.1/4	0132577	1	1 1/4	190	17	52	450
7444SG-Z-1.5/16	0132584	1	1 5/16	190	17	52	450
7444SG-Z-1.3/8	0132591	1	1 3/8	205	18	58	750
7444SG-Z-1.7/16	0132607	1	1 7/16	205	18	58	750
7444SG-Z-1.1/2	0132614	1	1 1/2	205	18	58	750
7444SG-Z-1.5/8	0132621	1	1 5/8	230	20	66	850
7444SG-Z-1.11/16	0132638	1	1 11/16	230	20	66	850
7444SG-Z-1.3/4	0132645	1	1 3/4	240	22	74	1050
7444SG-Z-1.13/16	0132652	1	1 13/16	240	22	74	1050
7444SG-Z-1.7/8	0132669	1	1 7/8	240	22	74	1050
7444SG-Z-2	0132676	1	2	255	24	80	1250
7444SG-Z-2.1/16	0132683	1	2 1/16	255	24	80	1250
7444SG-Z-2.1/8	0132690	1	2 1/8	270	25	86	1550
7444SG-Z-2.3/16	0132706	1	2 3/16	270	25	86	1550
7444SG-Z-2.1/4	0132713	1	2 1/4	270	25	86	1550
7444SG-Z-2.3/8	0132720	1	2 3/8	280	26	93	1650
7444SG-Z-2.9/16	0132744	1	2 9/16	300	30	102	2300
7444SG-Z-2.5/8	0132751	1	2 5/8	300	30	102	2300
7444SG-Z-2.3/4	0132768	1	2 3/4	330	33	110	2600
7444SG-Z-3	0132775	1	3	330	33	110	3350
7444SG-Z-3.1/8	0132782	1	3 1/8	360	36	126	3800
7444SG-Z-3.3/8	0132799	1	3 3/8	360	36	126	4200
7444SG-Z-3.1/2	0132805	1	3 1/2	390	40	142	5700
7444SG-Z-3.3/4	0132812	1	3 3/4	390	40	142	5700
7444SG-Z-3.7/8	0132829	1	3 7/8	420	45	155	6700
7444SG-Z-4	0132836	1	4	420	45	155	6700
7444SG-Z-4.1/8	0132843	1	4 1/8	420	45	155	6700
7444SG-Z-4.1/2	0132850	1	4 1/2	450	48	170	8500



133SGM

KLUCZE PŁASKIE DO POBIJANIA



- Klucz płaski do pobijania
- DIN 133
- Materiał: Stal specjalna, klucz kuty
- Kąt odchylenia 15°
- Klucz krótki i mocny
- Wykończenie: szary, stalowy kolor
- Zaprojektowany i wykonany pod kątem bardzo trudnych warunków pracy np.: stocznie, kolej itp

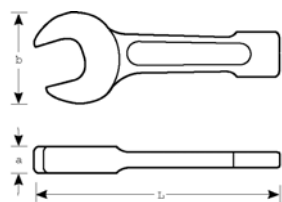

	 731415		 mm	L mm	a mm	b mm	 g
133SGM-27	1828363	1	27	180	16.0	56	305
133SGM-30	1828370	1	30	190	17.0	62	430
133SGM-32	1828387	1	32	190	17.0	62	440
133SGM-36	1828394	1	36	215	17.5	76	700
133SGM-41	1828400	1	41	235	18.5	86	930
133SGM-46	1828417	1	46	255	20.0	98	1280
133SGM-50	1828424	1	50	275	21.0	105	1565
133SGM-55	1828431	1	55	300	23.0	116	1940
133SGM-60	1828448	1	60	320	24.5	128	2500
133SGM-65	1828455	1	65	342	27.0	138	3510
133SGM-70	1828462	1	70	375	30.0	154	4260
133SGM-75	1828479	1	75	375	30.0	154	5000
133SGM-80	1828486	1	80	408	34.0	174	5830
133SGM-85	1828493	1	85	408	34.0	174	5860
133SGM-90	1828509	1	90	445	38.0	194	8140
133SGM-95	1828516	1	95	445	38.0	194	8230
133SGM-100	1828523	1	100	485	44.0	215	11500
133SGM-105	1828530	1	105	485	44.0	215	11500
133SGM-110	1828547	1	110	510	47.0	235	13650
133SGM-115	1828554	1	115	510	47.0	235	13500
133SGM-120	1828561	1	120	545	50.0	255	17850



315M

KLUCZE OCZKOWE ODSADZONE DO POBIJANIA



- Klucz oczkowy odsadzony do pobijania, metryczny
- Materiał: wysokostopowa kuta stal węglowa do ciężkich prac i zadań
- Odgięta głowica o 45%
- 12 punktowy profil oczka
- Czerniony i woskowany, odporny na rdzę

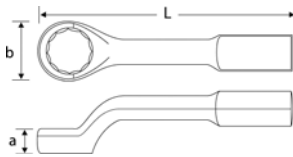

	 731415		 mm	L mm	a mm	b mm	 g
315M-27	0133291	1	27	279	22	51	1300
315M-30	0133307	1	30	279	22	51	1300
315M-32	0133314	1	32	279	22	51	1300
315M-36	0133321	1	36	317	29	70	2900
315M-41	0133345	1	41	317	28	70	2900
315M-46	0133352	1	46	324	29	79	2800
315M-50	0133369	1	50	324	29	79	2800
315M-55	0133376	1	55	355	35	92	4200
315M-60	0133383	1	60	355	35	92	4000
315M-65	0133390	1	65	362	35	101	4200
315M-70	0133406	1	70	406	44	124	7300
315M-75	0133413	1	75	406	44	124	7100
315M-80	0133420	1	80	406	44	124	6700

315Z

KLUCZE OCZKOWE ODSADZONE DO POBIJANIA



- Klucz oczkowy odsadzony do pobijania, calowy
- Materiał: wysokostopowa kuta stal węglowa do ciężkich prac i zadań
- Odgięta głowica o 45%
- Czerniony i woskowany, odporny na rdzę

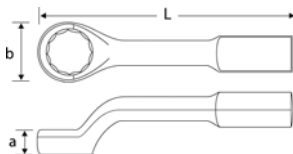

	 731415		 "	L mm	a mm	b mm	 g
315Z-1.1/16	0133437	1	1.1/16	279	23	51	1300
315Z-1.1/8	0133444	1	1.1/8	279	23	51	1300
315Z-1.3/16	0133451	1	1.3/16	279	23	54	1300
315Z-1.1/4	0133468	1	1.1/4	279	23	54	1300
315Z-1.5/16	0133475	1	1.5/16	279	23	54	1300
315Z-1.3/8	0133482	1	1.3/8	279	23	54	1200
315Z-1.7/16	0133499	1	1.7/16	317	29	70	2900
315Z-1.1/2	0133505	1	1.1/2	317	29	70	2900
315Z-1.5/8	0133512	1	1.5/8	317	29	70	2800
315Z-1.11/16	0133529	1	1.11/16	317	29	73	2800
315Z-1.3/4	0133536	1	1.3/4	317	29	73	2800
315Z-1.13/16	0133543	1	1.13/16	317	29	76	2800
315Z-1.7/8	0133550	1	1.7/8	317	29	76	2800
315Z-1.15/16	0133567	1	1.15/16	317	29	76	2800
315Z-2	0133574	1	2	324	29	79	2800
315Z-2.1/16	0133581	1	2.1/16	324	29	79	2700
315Z-2.1/8	0133598	1	2.1/8	355	35	92	4200
315Z-2.3/16	0133604	1	2.3/16	355	35	95	4200
315Z-2.1/4	0133611	1	2.1/4	355	35	95	4200
315Z-2.5/16	0133628	1	2.5/16	355	35	95	4200
315Z-2.3/8	0133635	1	2.3/8	355	35	95	4100
315Z-2.1/2	0133642	1	2.1/2	362	34	101	4200
315Z-2.9/16	0133659	1	2.9/16	362	34	105	4200
315Z-2.5/8	0133666	1	2.5/8	362	34	105	4100
315Z-2.3/4	0133673	1	2.3/4	406	45	124	7000
315Z-2.7/8	0133680	1	2.7/8	406	45	124	7200
315Z-2.15/16	0133697	1	2.15/16	355	35	95	4200
315Z-3	0133703	1	3	406	45	124	6900
315Z-3.1/8	0133840	1	3.1/8	406	45	126	6800



KLUCZE DUŻEJ WYTRZYMAŁOŚCI

310M

KLUCZ OCZKOWY ODSADZONY, DO TRUDNYCH WARUNKÓW

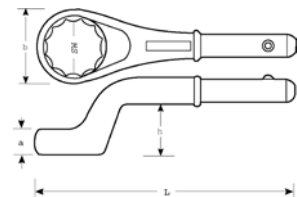

- Klucz oczkowy, odsadzony, metryczny do ciężkich zadań
- Materiał: wysokiej jakości stal stopowa
- Bez pokrętła rurowego
- 12-punktowy profil oczka
- Konstrukcja klucza idealna do prac w trudnych warunkach

	 731415		 mm	L mm	a mm	b mm	h mm	 g
310M-24	1829612	1	24	180	17.0	38	29.5	380
310M-27	1829629	1	27	190	17.0	41	31.5	410
310M-30	1829636	1	30	200	18.0	48	33.5	510
310M-32	1829643	1	32	235	18.0	49	34.0	740
310M-36	1829650	1	36	245	20.0	54	35.5	780
310M-38	1829667	1	38	250	21.0	56	37.5	860
310M-41	1829674	1	41	265	22.0	62	39.5	980
310M-46	1829681	1	46	280	23.0	69	40.0	1280
310M-50	1829698	1	50	290	25.5	76	42.5	1400
310M-55	1829704	1	55	300	28.0	81	45.5	1570
310M-60	1829711	1	60	345	30.5	90	49.0	2340
310M-65	1829728	1	65	355	33.0	98	53.0	2580
310M-70	1829735	1	70	365	35.5	105	55.0	2800
310M-75	1829742	1	75	375	38.0	110	57.5	3050
310M-80	1829759	1	80	385	40.5	125	59.0	3900
310M-85	1829766	1	85	385	40.5	125	59.0	3900
310M-90	1829773	1	90	410	45.0	140	63.0	5000
310M-95	1829780	1	95	410	45.0	140	63.0	5000

R310

POKRĘTŁA RUROWE DO KLUCZY 310M



- Pokrętło rurowe
- Materiał: wysokiej jakości stal stopowa
- Wykończenie: cynkowe, polerowane
- Pokrętło do kluczy serii 310M

	 731415		Ø mm	 mm	 mm	 g
R310-0	1829797	1	19	24-30	460	595
R310-1	1829803	1	22	32-41	610	1110
R310-2	1829810	1	25	46-55	760	2150
R310-3	1829827	1	30	60-95	860	2900



28M

KLUCZ NASADOWY WYGIĘTY



- Klucz fajkowy, nasadowy, wygięty w rozmiarach metrycznych
- ISO 2236
- Materiał: Wysokiej jakości stal stopowa
- 12 punktowy profil Dynamic-Drive w odgiętym oczku
- 6 punktowy profil Dynamic-Drive w prostym oczku
- Wykończenie: satynowe, pokryte chromem



	 731415		 mm	L mm	h mm	d mm	e Ø mm	 g
28M-6	1834630	5	6	95	17	10.0	5	22
28M-7	1834647	5	7	100	19	11.0	5	35
28M-8	1834654	5	8	110	24	12.0	7	40
28M-9	1834661	5	9	115	25	13.0	7	60
28M-10	1834678	5	10	125	27	14.5	7	80
28M-11	1834685	5	11	130	29	16.5	8	100
28M-12	1834692	5	12	145	31	17.5	9	120
28M-13	1834708	5	13	160	34	19.0	9	140
28M-14	1834715	5	14	175	36	20.5	10	160
28M-15	1834722	5	15	180	38	21.5	10	195
28M-16	1834739	5	16	190	43	23.0	13	235
28M-17	1834746	5	17	195	44	24.5	13	300
28M-18	1834753	3	18	200	45	25.5	14	370
28M-19	1834760	3	19	210	48	27.0	14	405
28M-20	0122561	3	20	220	50	28	15	435
28M-21	1834777	3	21	225	51	29.5	15	460
28M-22	1834784	3	22	235	53	31.0	16	520
28M-23	0122578	3	23	245	58	32.5	16	555
28M-24	1834791	3	24	255	60	33.5	18	640
28M-25	0122585	3	25	260	58	35	18	755
28M-26	0122592	3	26	265	58	36.5	20	785
28M-27	1834807	3	27	275	63	37.0	20	850
28M-28	0122608	1	28	285	63	39	22	990
28M-29	0122615	1	29	295	63	40	22	1100
28M-30	1834814	1	30	305	75	41.0	24	1015
28M-32	1834821	1	32	330	75	44.0	24	1115

28M/

KLUCZ NASADOWY WYGIĘTY



- Zestaw kluczy nasadowych, wygiętych, metrycznych
- Pakowany w kartonowym pudełku

	 731415			 g
28M/8	1838119	1	8	1700
28M/11	1838126	1	11	2200
28M/12	1838133	1	12	2300
28M/15	1838140	1	15	4000

28M/8	8, 10, 11, 13, 16, 17, 18, 19 mm
28M/11	8, 9, 10, 11, 12, 13, 14, 15, 17, 19, 22 mm
28M/12	8, 9, 10, 11, 12, 13, 14, 15, 16, 17, 18, 19 mm
28M/15	8, 9, 10, 11, 12, 13, 14, 15, 16, 17, 18, 19, 21, 22, 24 mm





29M

KLUCZ NASADOWY WYGIĘTY

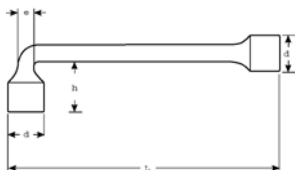

- Zestaw kluczy nasadowych, dwustronnych, wygiętych, w rozmiarach metrycznych
- Zgodny ze standardem: ISO 2236
- Materiał: Wysokiej jakości stal stopowa
- 6-punktowy profil Dynamic-Drive oczka części odgiętej
- 6-punktowy profil Dynamic-Drive oczka w końcówce prostej
- W części odgiętej znajduje się otwór, przez który można przeprowadzić pokrętło
- Wykończenie: nikielowane i chromowane, dobrze wypolerowane

	 731415		 mm	L mm	h mm	d mm	e Ø mm	 g
29M-6	0122271	5	6	97	17	10	6	42
29M-7	0122288	5	7	105	19	11	7	44
29M-8	0122295	5	8	115	21	12	8	77
29M-9	0122301	5	9	126	22	13	9	86
29M-10	0122318	5	10	136	25	15	10	102
29M-11	0122325	5	11	145	28	16.5	11	116
29M-12	0122332	5	12	157	29	17.5	12	165
29M-13	0122349	5	13	168	31	19	13	181
29M-14	0122356	5	14	178	33	20.5	14	258
29M-15	0122363	5	15	187	36	21.5	15	276
29M-16	0122370	5	16	200	38	23	16	370
29M-17	0122387	5	17	208	40	24.5	17	410
29M-18	0122394	3	18	220	42	25.5	18	436
29M-19	0122400	3	19	232	43	27	19	464
29M-20	0122417	3	20	243	46	28	20	585
29M-21	0122424	3	21	252	48	29.5	21	644
29M-22	0122431	3	22	266	50	31	22	695
29M-23	0122448	3	23	278	52	32.5	23	745
29M-24	0122455	3	24	288	55	33.5	24	933
29M-25	0122462	3	25	299	58	35	25	988
29M-26	0122479	3	26	312	60	36.5	26	1044
29M-27	0122486	3	27	323	61	37	27	1091
29M-28	0122493	1	28	334	64	39	28	1318
29M-29	0122509	1	29	345	66	40	29	1357
29M-30	0122516	1	30	357	68	41	30	1398
29M-32	0122523	1	32	381	72	44	32	1606

29M/

KLUCZ NASADOWY WYGIĘTY



- Zestaw kluczy nasadowych, dwustronnych, odgiętych, metrycznych
- Pakowany: w pudełku kartonowym

	 731415		 g
29M/8	0122530	1	1850
29M/10	0122547	1	2060
29M/14	0122554	1	4000
29M/8	8, 10, 12, 13, 14, 17, 19, 22 mm		
29M/10	8, 10, 11, 12, 13, 14, 16, 17, 18, 19 mm		
29M/14	8, 9, 10, 11, 12, 13, 14, 16, 17, 19, 21, 22, 23, 24 mm		



1936M

KLUCZ NASADOWY PROSTY

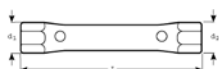

- Dwustronny klucz nasadowy, rurowy, prosty, wymiary metryczne
- DIN 896-B
- Wykończenie: niklowo-chromowe, polerowane
- Materiał: Stal specjalna chromowo-molibdenowa

	 731415		 mm	L mm	d1 mm	d2 mm	 mm	 g
1936M-6-7	1051389	5	6x7	102	10.0	11.0	6	25
1936M-8-9	1051396	5	8x9	102	13.0	14.0	6	35
1936M-8-10	1830137	5	8x10	117	13.5	16.0	6	65
1936M-10-11	1051402	5	10x11	117	16.0	17.0	8	65
1936M-10-13	1344146	5	10x13	137	16.0	20.0	8	95
1936M-12-13	1051419	5	12x13	137	19.0	20.0	8	95
1936M-13-17	1830144	5	13x17	147	20.5	25.5	10	160
1936M-14-15	1051426	5	14x15	137	21.0	22.5	8	95
1936M-14-17	1051129	5	14x17	147	21.5	25.5	10	160
1936M-16-17	1051433	5	16x17	147	24.0	25.5	10	160
1936M-17-19	1051136	5	17x19	152	25.5	28.0	12	180
1936M-18-19	1051440	5	18x19	152	26.5	28.0	12	180
1936M-19-22	1051150	5	19x22	162	28.0	31.5	12	215
1936M-20-22	1830151	5	20x22	162	29.0	31.5	12	215
1936M-21-23	1830168	5	21x23	162	30.5	33.0	14	265
1936M-22-24	1830175	5	22x24	177	32.0	34.5	14	285
1936M-24-26	1830182	5	24x26	177	34.5	37.0	14	350
1936M-24-27	1051181	5	24x27	177	34.5	38.0	14	350
1936M-25-28	1830199	1	25x28	192	35.5	39.0	16	380
1936M-30-32	1051501	1	30x32	192	41.5	44.0	16	450
1936M-30-34	1838577	1	30x34	210	40.5	44.0	16	502
1936M-36-41	1830205	1	36x41	213	50.0	56.0	18	730
1936M-46-50	1830212	1	46x50	233	62.0	66.5	20	950

1936M/

KLUCZ NASADOWY PROSTY



- Zestaw dwustronnych kluczy nasadowych w rozmiarach metrycznych
- Opakowanie: w pudełku kartonowym

	 731415		 g
1936M/7	1830243	1	1185
1936M/12	1830250	1	2685
1936M/7	26S-610, 26S-1216, 8x9, 10x11, 12x13, 14x15, 16x17, 18x19, 20x22 mm		
1936M/12	26S-610, 26S-1216, 6x7, 8x9, 10x11, 12x13, 14x15, 16x17, 18x19, 20x22, 21x23, 24x27, 25x28, 30x32 mm		



27M



KLUCZ NASADOWY PROSTY

- Klucz nasadowy prosty, dwustronny, sześciokątny, metryczny
- Zgodny ze standardem UNE 16586
- Materiał: wysokiej jakości stal stopowa
- Twardość: 42-48 HRC
- Z otworem lokalizującym śrubę
- 6 punktowy profil Dynami-Drive wydłuża żywotność śrub i gwintów
- Rozmiary oznaczone z gwiazdką * z dodatkowym otworem do obracania kluczem za pomocą pokrętła
- Wykończenie satynowe, pokryte chromem o gładkiej powierzchni
- SB = opakowanie detaliczne z plastikową zawieszka informacyjną

	 731415		 mm	L mm	d1 mm	d2 mm	 g
27M-6-7	0180509	10	6x7	103	10.0	11.0	31
27M-8-9	0180516	10	8x9	108	12.5	13.5	53
27M-10-11	0180523	10	10x11	120	15.0	16.0	78
27M-12-13	0180547	10	12x13	138	17.0	19.0	127
27M-13-17	0180790	10	13x17*	153	20	24	176
27M-14-15	0180554	10	14x15	143	20.0	21.0	152
27M-16-17	0180561	10	16x17*	153	22.0	24.0	185
27M-16-18	0180806	10	16x18*	158	24.0	25.0	219
27M-18-19	0180578	10	18x19*	163	25.0	26.0	235
27M-20-22	0180585	10	20x22*	173	28.0	30.0	312
27M-21-23	0180592	5	21x23*	183	29.0	31.0	359
27M-21-24	0180813	5	21x24*	183	30.0	33.0	391
27M-24-26	0180608	5	24x26*	193	33.0	35.0	438
27M-24-27	0180820	5	24x27*	193	33.0	37.0	466
27M-25-28	0180622	5	25x28*	203	34.0	37.0	535
27M-27-29	0180639	5	27x29*	592	37.0	39.0	592
27M-30-32	0180646	5	30x32*	208	40.0	43.0	737
SB27M-6-7	0180837	10	6x7	103	10.0	11.0	31
SB27M-8-9	0180844	10	8x9	108	12.5	13.5	53
SB27M-10-11	0180851	10	10x11	120	15.0	16.0	78
SB27M-12-13	0180868	10	12x13	138	17.0	19.0	127
SB27M-14-15	0180875	10	14x15	143	20.0	21.0	152
SB27M-16-17	0180882	10	16x17*	153	22	24	185
SB27M-18-19	0180899	10	18x19*	163	25.0	26.0	235
SB27M-20-22	0180905	10	20x22*	173	28.0	30.0	312
SB27M-21-23	0180912	5	21x23*	183	29.0	31.0	359
SB27M-24-26	0180929	5	24x26*	193	33.0	35.0	438

27M/



KLUCZ NASADOWY PROSTY

- Zestaw dwustronnych kluczy nasadowych
- Opakowanie: w pudełku kartonowym

	 731415		 g
27M/6	0180653	1	650
27M/8	0180660	1	1206
27M/10	0180677	1	2000
27M/12	0180684	1	3270
27M/6	6x7, 8x9, 10x11, 12x13, 14x15, 16x17 mm		
27M/8	6x7, 8x9, 10x11, 12x13, 14x15, 16x17, 18x19, 20x22 mm		
27M/10	6x7, 8x9, 10x11, 12x13, 14x15, 16x17, 18x19, 20x22, 21x23, 24x26 mm		
27M/12	6x7, 8x9, 10x11, 12x13, 14x15, 16x17, 18x19, 20x22, 21x23, 24x26, 25x28, 30x32 mm		



27M/T



KLUCZ NASADOWY PROSTY

- Zestaw kluczy nasadowych, prostych, dwustronnych, sześciokątnych, metrycznych
- Pakowany w sortowanym woreczku z tworzywa

	 731415		 g
27M/8T	0180776	1	1310
27M/12T	0180783	1	3350

27M/8T	6x7, 8x9, 10x11, 12x13, 14x15, 16x17, 18x19, 20x22 mm	
27M/12T	6x7, 8x9, 10x11, 12x13, 14x15, 16x17, 18x19, 20x22, 21x23, 24x26, 25x28, 30x32 mm	

26S



POKRĘTŁA STOPNIOWE

- Pokrętło stopniowe
- Wykończenie: satynowe, polerowane
- Materiał: Wysokiej jakości stal stopowa

	 731415		 mm	 L mm	 g
26S-610	1830229	1	6 8 10	195	110
26S-1216	1830236	1	12 14 16	390	585

4040M



KLUCZE NASADOWE, UCHYLNE

- Klucz nasadowy-uchylny, dwustronny w wymiarach metrycznych
- Materiał: wysokiej jakości stal stopowa
- Wykończenie: chromowo-niklowa, polerowana powłoka
- 12 punktowy profil oczka Dynamic-Drive zapewnia dłuższą żywotność śrubom i nakrętkom
- Zakres ruchu nasadek 180°. Nowy kształt nasadek umożliwia pracę w trudnodostępnych miejscach
- Opakowanie jednostkowe z zawieszką informacyjną

	 731415		 mm	L mm	D1 mm	D2 mm	 g
4040M-6-7	1831967	1	6x7	192	9.1	10.3	77
4040M-8-9	1078270	1	8x9	194	11.6	12.8	78
4040M-10-11	1078287	1	10x11	199	14.1	15.3	87
4040M-10-13	3000750	1	10x13	221	14.1	17.8	155
4040M-12-13	1078294	1	12x13	224	16.6	17.8	160
4040M-13-17	1804565	1	13x17	249	17.8	22.8	198
4040M-14-15	1078300	1	14x15	249	19.1	20.3	198
4040M-16-17	1078317	1	16x17	253	21.6	22.8	209
4040M-16-18	1839635	1	16x18	279	21.6	24.2	298
4040M-17-19	1804572	1	17x19	280	22.8	25.3	312
4040M-18-19	1078324	1	18x19	303	24.2	25.3	393
4040M-20-22	1078331	1	20x22	305	26.6	29.1	403
4040M-21-23	1078348	1	21x23	306	27.8	30.5	490
4040M-24-27	1831974	1	24x27	333	31.8	36.7	648



KJLUCZE NASADOWE I FAJKOWE

4040M/6T



KLUCZE NASADOWE, UCHYLNE

- Zestaw kluczy nasadowych, dwunastokątnych, uchylnych, dwustronnych
- Opakowanie: w atrakcyjnym czarnym portfelu z tworzywa sztucznego z zamknięciem na rzepy

	 731415			
4040M/6T	0112197	1	6	1220

4040M/6T 8x9, 10x11, 12x13, 14x15, 16x17, 18x19 mm



4040M/S6



KLUCZE NASADOWE, UCHYLNE

- Zestaw kluczy nasadowych z uchylną głowicą, dwunastokątnych, dwustronnych
- Opakowanie: czarny, funkcjonalny uchwyt naścienny z tworzywa sztucznego

	 731415			
4040M/S6	0112180	1	6	1250

4040M/S6 8x9, 10x11, 12x13, 14x15, 16x17, 18x19 mm



4040Z



KLUCZE NASADOWE, UCHYLNE

- Dwustronny klucz nasadowy-uchylny, wymiary calowe
- Materiał: Wysokiej jakości stal stopowa
- Wykończenie satynowe, pokryte chromem
- 12 punktowy profil Dynamic-Drive wydłuża żywotność śrub i nakrętek
- Zakres ruchu nasadek 180°. Nowy kształt nasadek umożliwia pracę w trudnodostępnych miejscach
- Opakowanie jednostkowe z plastikową zawieszką informacyjną



	 731415		 mm	L mm	D1 mm	D2 mm	 g
4040Z-3/8-7/16	1831981	1	3/8x7/16	199	13.5	15.5	87
4040Z-1/2-9/16	1831998	1	1/2x9/16	248	17.5	19.5	175
4040Z-5/8-11/16	1832001	1	5/8x11/16	253	21.4	23.4	209
4040Z-5/8-3/4	3001023	1	5/8x3/4	280	21.6	25.3	307







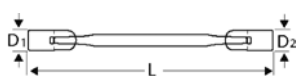

S50

KJLUCZE NASADOWE, UCHYLNE



- Dwustronny klucz nasadowy uchylny, w wymiarach metrycznych
- Wykończenie: niklowo-chromowa powłoka
- Obie główce uchylają się w zakresie 180°
- Profil Dynamic Drive
- SB = Opakowanie pojedyncze na zawieszce informacyjnej



	 731415		 mm	L mm	D1 mm	D2 mm	 g
SBS50-8-9	3009326	1	8 x 9	168	9.1	10.3	77
SBS50-10-11	3009333	1	10 x 11	199	14.1	15.3	87
SBS50-12-13	3009340	1	12 x 13	224	16.6	17.8	160
SBS50-14-15	3009357	1	14 x 15	249	19.1	20.3	198
SBS50-16-17	3009364	1	16 x 17	253	21.6	22.8	209
SBS50-18-19	3009371	1	18 x 19	303	24.2	25.3	393
SBS50-20-22	3009388	1	20 x 22	305	26.6	29.1	403
SBS50-21-23	3009395	1	21 x 23	306	27.8	30.5	490



4106

KLUCZE HAKOWE

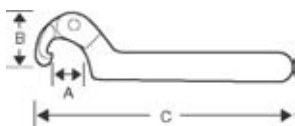

- Klucz hakowy przegubowy (regulowany)
- Materiał: wysokiej jakości stal stopowa
- Zastosowanie przegubu zwiększa znacznie zakres stosowania. Do serwisu kołnierzy, pierścieni, łożysk
- Wykończenie: satynowe, chromowana powłoka

	 731415		A mm	B mm	C mm	 g
4106-35-60	0213771	1	35-60	31	175	100
4106-60-90	0213788	1	60-90	50	250	280
4106-90-155	0213795	1	90-155	70	290	460

40B

KLUCZE HAKOWE

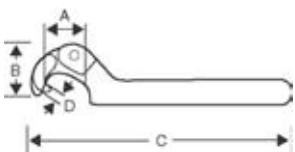

- Klucz hakowy z okrągłym bolcem, przegubowy (regulowany). Zastosowanie przegubu zwiększa znacznie zakres stosowania. Do serwisu kołnierzy, pierścieni, łożysk. Pojedyncza, ruchoma szczęką na sworzniu
- Materiał: Wysokiej jakości stal stopowa
- Podczas używania upewnij się, że boliec jest prawidłowo ustawiony
- Wykończenie: satynowa, chromowa powłoka

	 731415		A mm	B mm	C mm	D mm	 g
40B-22-35	0214563	1	22-35	20	135	2.3	50
40B-35-60	0213726	1	35-60	31	175	3.0	100
40B-60-90	0213733	1	60-90	50	250	4.8	280
40B-95-155	0214570	1	95-155	70	290	5.8	460
40B-165-230	0214587	1	165-230	114	420	7.8	1000

4307/4310

KLUCZ NASTAWNY, SPECJALNY

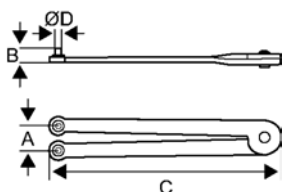

- Klucz do nakrętek wyposażonych w dwa otwory
- Zgodny z normą DIN 547
- 4307 rozstaw otworów do 50 mm, średnica 3,8 mm
- 4310 rozstaw otworów do 100 mm, średnica 7,0 mm
- Wykończenie: satynowa, chromowa powłoka
- Materiał: Wysokiej jakości stal stopowa

	 731151		A mm	B mm	C mm	D mm	 g
4307	1079444	1	10 - 50	11	160	3.8	190
4310	1079451	1	22 - 100	17	250	7.0	375



NASADKI I AKCESORIA

Bahco oferuje szeroki zakres nasadek, grzechotek oraz akcesoriów na potrzeby profesjonalnych użytkowników.

W ciągu ponad 125 lat doświadczeń, Bahco nabyło specjalistyczną wiedzę w projektowaniu i produkcji narzędzi ręcznych. Wysokiej jakości stal stopowa połączona ze specjalną obróbką cieplną, daje wytrzymałość, twardość i odporność na zużycie, które są charakterystyczne dla wszystkich narzędzi Bahco. We współpracy z wiodącymi na świecie specjalistami od ergonomii, Bahco opracowało specjalną linię grzechotek ERGO™ dla najbardziej wymagających użytkowników.



Spis Treści

NASADKI 1/4"	202-207
AKCESORIA DO NASADEK 1/4"	207-210
AKCESORIA 1/4"	210-217
ZESTAWY NARZĘDZIOWE	218-226
NASADKI 3/8"	227-232
NASADKI 3/8" Z KOŃCÓWKAMI	232-235
AKCESORIA 3/8"	235-244
ZESTAWY NASADEK 3/8"	244-248
NASADKI 1/2"	249-253
NASADKI 1/2" Z KOŃCÓWKAMI	254-257
AKCESORIA 1/2"	258-269
ZESTAWY NASADEK 1/2"	269-277
NASADKI 3/4"	277-278
AKCESORIA 3/4"	279-284
ZESTAWY NASADEK 3/4"	284-285
NASADKI 1"	286
AKCESORIA 1"	287-289
ZESTAWY NASADEK 1"	289-291
ZESTAWY NASADEK, BAHCO	291-307



NASADKI

Profil Dynamic-Drive

Wszystkie nasadki Bahco: sześciokątne i dwunastokątne posiadają tzw. Profil Dynamic-Drive chroniący nakrętki, śruby i narzędzia od niepotrzebnego zużycia i uszkodzenia.

Profil ten charakteryzuje się zaokrąglonymi narożnikami i dodatkowymi obszarami bocznymi, które przekazują moment na nakrętkę lub łeb śruby. Dodatkowa powierzchnia przesuną nacisk od rogów nakrętek i śrub do obszarów mocniejszych, które lepiej rozkładają maksymalne obciążenie i moment.

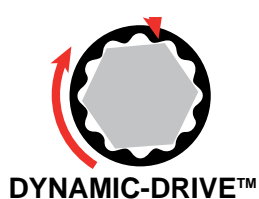
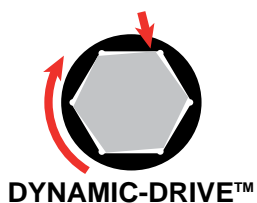

Nasadki Bahco są najlepsze nie tylko ze względu na wysokie tolerancje, ale również ze względu na niezwykle wysoką odporność na zużycie.



GRZECHOTKI



Zaprojektowane ze wskaźnikiem kierunku

Przekracza moment obrotowy zapisany w normach ISO

Wygodna, antypoślizgowa, dwukomponentowa rękojeść

Sprytny otwór do zawieszania ułatwiający przechowywanie

72 wysokiej jakości zęby dają nie większy niż 5° kąt działania

Zaprojektowane tak, aby zapobiec przypadkowej zmianie kierunku pracy

Opatentowany mechanizm zmiany kierunku

Opatentowany 80 zębony mechanizm



80 wysokiej jakości zębów daje nie większy niż 4,5° kąt działania

Wygodna, antypoślizgowa, dwu komponentowa rękojeść



Szczelny mechanizm trzyma z daleka zanieczyszczenia i utrzymuje części w środku nasmarowane

Przekracza moment obrotowy zapisany w normach ISO

Sprytny otwór do zawieszania ułatwiający przechowywanie

GRZECHOTKI ERGO™



Grzechotki Bahco ERGO™ są opracowane zgodnie z procesem Bahco ERGO™. Aby uzyskać więcej informacji, zapoznaj się z rozdziałem zatytułowanym ERGO™

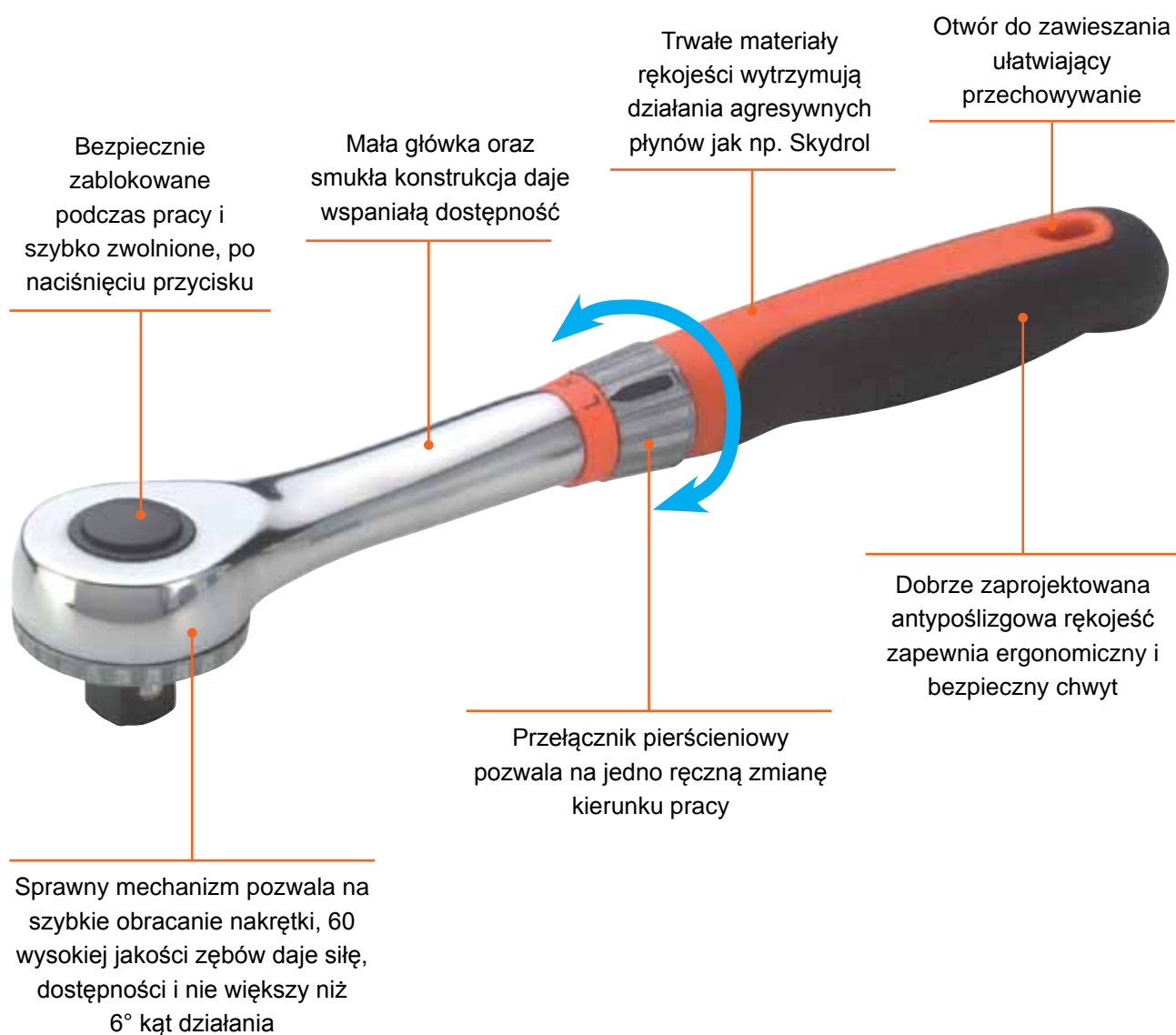

ZESTAWY NASADEK

Bahco posiada także szeroką gamę zestawów nasadek które wraz z innymi wysokiej jakości narzędziami, oferowane są w pudełkach z tworzyw sztucznych lub metalowych, odpornych na wstrząsy i warunki pogodowe.

Zestawy te dostępne są jako małe podstawowe lub jako rozbudowane duże zestawy nasadek i kluczy do realizacji najbardziej wymagających zadań. Wszystkie narzędzia wykonane są z wysokiej jakości stali stopowych i spełniają normy ISO / DIN.







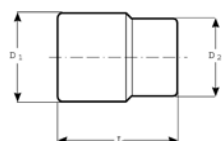

6700SM

SZEŚCIOKĄTNE



- Nasadka sześciokątna, zabierak 1/4" kwadratowy
- Metryczna
- Nie nadaje się do maszyn
- Wysokiej jakości stal stopowa
- Polerowana
- Moletowana
- ISO 2725 / 1174
- DIN 3124 / 3120
- SB = Opakowanie jednostkowe z zawieszka informacyjną

	 731415		 mm	L mm	D1 mm	D2 mm	 g
6700SM-4	1087944	5	4	24.7	6.8	11.9	9
6700SM-4.5	1087951	5	4.5	24.7	7.4	11.9	10
6700SM-5	1087968	5	5	24.7	8.1	11.9	10
6700SM-5.5	1087975	5	5.5	24.7	8.7	11.9	10
6700SM-6	1087982	5	6	24.7	9.3	11.9	10
6700SM-7	1087999	5	7	24.7	10.8	11.9	12
6700SM-8	1088002	5	8	24.7	11.9	11.9	12
6700SM-9	1088019	5	9	24.7	13.4	12.4	12
6700SM-10	1088026	5	10	24.7	14.5	13	15
6700SM-11	1088033	5	11	24.7	15.9	14.1	18
6700SM-12	1088040	5	12	24.7	16.9	15	18
6700SM-13	1088057	5	13	24.7	18	15.6	20
6700SM-14	1088064	5	14	24.7	19.6	16	22
SB6700SM-4	0104307	1	4	24.7	6.8	11.9	9
SB6700SM-4.5	0104314	1	4.5	24.7	7.4	11.9	10
SB6700SM-5	0104321	1	5	24.7	8.1	11.9	10
SB6700SM-5.5	0104338	1	5.5	24.7	8.7	11.9	10
SB6700SM-6	0104345	1	6	24.7	9.3	11.9	10
SB6700SM-7	0104352	1	7	24.7	10.8	11.9	12
SB6700SM-8	0104369	1	8	24.7	11.9	11.9	12
SB6700SM-9	0104376	1	9	24.7	13.4	12.4	12
SB6700SM-10	0104383	1	10	24.7	14.5	13	15
SB6700SM-11	0104390	1	11	24.7	15.9	14.1	18
SB6700SM-12	0104406	1	12	24.7	16.9	15	18
SB6700SM-13	0104413	1	13	24.7	18	15.6	20
SB6700SM-14	0104420	1	14	24.7	19.6	16	22



A6800DM

DWUNASTOKĄTNE, WYDŁUŻONE

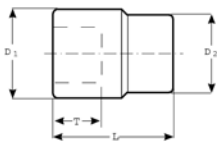

- Nasadka dwunastokątna, wydłużona, zabierak 1/4" kwadratowy
- Metryczna
- Nie nadaje się do maszyn
- Wysokiej jakości stal stopowa
- Polerowana
- Moletowana
- ISO 2725 / 1174
- DIN 3124 / 3120
- Cienkościenna
- Nasadki te mają zastosowanie do śrub i nakrętek stosowanych w przemyśle lotniczym

	 731415		 mm	L mm	D1 mm	D2 mm	T mm	 g
A6800DM-4	1821777	1	4	50.6	6.7	12.1	4.6	16
A6800DM-5	1821784	1	5	50.6	7.7	12.1	5.1	20
A6800DM-5.5	1821791	1	5.5	50.6	8.3	12.1	5.3	19
A6800DM-6	1821807	1	6	50.6	9.3	12.1	5.9	21
A6800DM-7	1821814	1	7	50.6	10.5	12.1	6.6	25
A6800DM-8	1821821	1	8	50.6	11.5	12.1	8.1	26
A6800DM-9	1821838	1	9	50.6	12.7	12.1	8.1	30
A6800DM-10	1821845	1	10	50.6	14.0	12.1	9.7	33
A6800DM-11	1821852	1	11	50.6	15.4	13.1	11.2	41
A6800DM-12	1821869	1	12	50.6	16.5	14.0	12.7	33
A6800DM-13	1821876	1	13	50.6	17.6	15.0	12.7	53
A6800DM-14	1821883	1	14	50.6	18.8	16.0	15.8	58

6700SZ

SZEŚCIOKĄTNE CALOWE

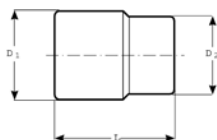

- Nasadka sześciokątna, zabierak 1/4" kwadratowy
- Calowa
- Nie nadaje się do maszyn
- Wysokiej jakości stal stopowa
- Polerowana
- Moletowana
- ISO 2725 / 1174
- DIN 3124 / 3120

	 731415		 "	L mm	D1 mm	D2 mm	 g
6700SZ-5/32	1808556	5	5/32	24.7	6.8	11.9	9
6700SZ-3/16	1088118	5	3/16	24.7	7.9	11.9	10
6700SZ-7/32	1088125	5	7/32	24.7	8.9	11.9	10
6700SZ-1/4	1088132	5	1/4	24.7	9.9	11.9	11
6700SZ-9/32	1088149	5	9/32	24.7	11	11.9	12
6700SZ-5/16	1088156	5	5/16	24.7	11.9	11.9	12
6700SZ-11/32	1088163	5	11/32	24.7	13	12.4	13
6700SZ-3/8	1088170	5	3/8	24.7	14.5	13	16
6700SZ-7/16	1088187	5	7/16	24.7	15.9	14.1	16
6700SZ-1/2	1088194	5	1/2	24.7	17.6	15.2	23
6700SZ-9/16	1088200	5	9/16	24.7	19.6	16.0	29



NASADKI 1/4"

A6700DM

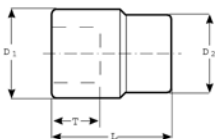

DWUNASTOKĄTNE

- Nasadka dwunastokątna, zabierak 1/4" kwadratowy
- Metryczna
- Nie nadaje się do maszyn
- Wysokiej jakości stal stopowa
- Polerowana
- Moletowana
- SO 2725 / 1174
- DIN 3124 / 3120
- Cienkościenna
- Nasadki te mają zastosowanie do śrub i nakrętek stosowanych w przemyśle lotniczym

	 731415		 mm	L mm	D1 mm	D2 mm	T mm	 g
A6700DM-5.5	1821678	5	5.5	24.7	8.7	11.9	8	10
A6700DM-6	1821685	5	6	24.7	9.3	11.9	8	10
A6700DM-7	1821692	5	7	24.7	10.8	11.9	8	10
A6700DM-8	1821708	5	8	24.7	11.9	11.9	8	11
A6700DM-9	1821715	5	9	24.7	13.4	12.4	8	14
A6700DM-10	1821722	5	10	24.7	14.5	13	9	15
A6700DM-11	1821739	5	11	24.7	15.9	14.1	11.5	18
A6700DM-12	1821746	5	12	24.7	16.9	15	11.5	20
A6700DM-13	1821753	5	13	24.7	18	15.6	11.5	25
A6700DM-14	1821760	5	14	24.7	19.6	16	11.5	27

A6700DZ

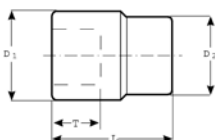

DWUNASTOKĄTNE

- Nasadka dwunastokątna, zabierak 1/4" kwadratowy
- Metryczna, całowa
- Nie nadaje się do maszyn
- Wysokiej jakości stal stopowa
- Polerowana
- Moletowana
- ISO 2725 / 1174
- DIN 3124 / 3120
- Cienkościenna
- Nasadki te mają zastosowanie do śrub i nakrętek stosowanych w przemyśle lotniczym

	 731415		 "	L mm	D1 mm	D2 mm	T mm	 g
A6700DZ-3/16	1751029	5	3/16	24.7	7.9	11.9	7.5	10
A6700DZ-7/32	1751296	5	7/32	24.7	8.9	11.9	8	10
A6700DZ-1/4	1751371	5	1/4	24.7	9.9	11.9	8	10
A6700DZ-9/32	1751456	5	9/32	24.7	11	11.9	8	10
A6700DZ-5/16	1751531	5	5/16	24.7	11.9	11.9	8	10
A6700DZ-11/32	1819842	5	11/32	24.7	13	12.4	8	10
A6700DZ-3/8	1751616	5	3/8	24.7	14.5	13	9	16
A6700DZ-7/16	1819859	5	7/16	24.7	15.9	14.1	11.5	25
A6700DZ-1/2	1751883	5	1/2	24.7	17.6	15.2	11.5	27
A6700DZ-9/16	1751968	5	9/16	24.7	19.6	16	11.5	28



A6710DM

DWUNASTOKĄTNE

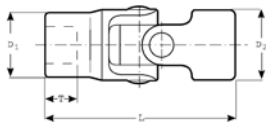

- Nasadka dwunastokątna, zabierak 1/4" kwadratowy
- Metryczna,
- Nie nadaje się do maszyn
- Wysokiej jakości stal stopowa
- Polerowana
- ISO 2725 / 1174
- DIN 3124 / 3120
- Cienkościenna
- Nasadki te mają zastosowanie do śrub i nakrętek stosowanych w przemyśle lotniczym

	 731415		 mm	L mm	D1 mm	D2 mm	T mm	 g
A6710DM-5.5	1756178	1	5.5	30.5	8.4	12	5.5	15
A6710DM-6	1756253	1	6	31.0	9.0	12	6.0	16
A6710DM-7	1756338	1	7	32.0	10.3	12	6.5	18
A6710DM-8	1756413	1	8	33.0	11.5	12	7.0	20
A6710DM-9	1756680	1	9	34.5	12.8	12	8.0	21
A6710DM-10	1756765	1	10	35.5	14.0	12	9.0	25
A6710DM-11	1756840	1	11	37.0	15.3	12	10.0	30
A6710DM-12	1756925	1	12	38.0	16.5	12	11.0	33
A6710DM-13	1757069	1	13	39.5	17.8	12	12.0	36
A6710DM-14	1757144	1	14	40.5	19.0	12	12.5	40

A6710DZ

DWUNASTOKĄTNE

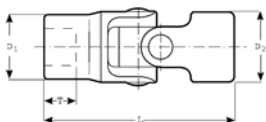

- Nasadka dwunastokątna, zabierak 1/4" kwadratowy
- Całowa
- Nie nadaje się do maszyn
- Wysokiej jakości stal stopowa
- Polerowana
- ISO 1174
- DIN 3120
- Cienkościenna
- Nasadki te mają zastosowanie do śrub i nakrętek stosowanych w przemyśle lotniczym

	 731415		 "	L mm	D1 mm	D2 mm	T mm	 g
A6710DZ-3/16	1820435	1	3/16	30.5	7.5	12	5.0	12
A6710DZ-7/32	1820442	1	7/32	30.5	8.5	12	5.5	12
A6710DZ-1/4	1757229	1	1/4	31.0	9.5	12	6.0	12
A6710DZ-9/32	1820459	1	9/32	32.0	10.5	12	6.5	12
A6710DZ-5/16	1757496	1	5/16	33.0	11.5	12	7.0	12
A6710DZ-11/32	1757571	1	11/32	34.5	12.5	12	8.0	13
A6710DZ-3/8	1757656	1	3/8	35.0	13.5	12	8.5	14
A6710DZ-7/16	1757731	1	7/16	37.0	15.4	12	10.0	16
A6710DZ-1/2	1820466	1	1/2	39.0	17.4	12	11.5	25
A6710DZ-9/16	1820473	1	9/16	40.5	19.4	12	12.5	30



NASADKI 1/4"

A6800DZ

DWUNASTOKĄTNE, WYDŁUŻONE, CALOWE

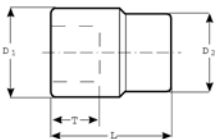

- Nasadka dwunastokątna, zabierak 1/4" kwadratowy
- Calowa
- Nie nadaje się do maszyn
- Wysokiej jakości stal stopowa
- Polerowana
- Moletowana
- ISO 2725 / 1174
- DIN 3124 / 3120
- Cienkościenna
- Nasadki te mają zastosowanie do śrub i nakrętek stosowanych w przemyśle lotniczym

	 731415			L mm	D1 mm	D2 mm	T mm	 g
A6800DZ-3/16	1758035	1	3/16	50.6	7.7	12.1	5.1	21
A6800DZ-7/32	1758110	1	7/32	50.6	8.5	12.1	5.3	21
A6800DZ-1/4	1758387	1	1/4	50.6	9.3	12.1	5.8	23
A6800DZ-9/32	1758462	1	9/32	50.6	10.5	12.1	6.6	21
A6800DZ-5/16	1758547	1	5/16	50.6	11.5	12.1	8.1	23
A6800DZ-11/32	1803872	1	11/32	50.6	12.6	12.1	8.1	25
A6800DZ-3/8	1758622	1	3/8	50.6	14.1	12.1	8.1	28
A6800DZ-7/16	1803889	1	7/16	50.6	15.4	13.0	11.2	30
A6800DZ-1/2	1758899	1	1/2	50.6	17.5	15.0	12.7	41
A6800DZ-9/16	1758974	1	9/16	50.6	18.8	16.0	12.7	49

S60

NASADKI 6-KĄTNE, METRYCZNE

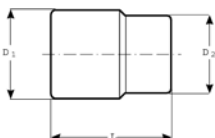

- Nasadka sześciokątna, zabierak 1/4" kwadratowy
- Metryczna
- Nie nadaje się do maszyn
- Wysokiej jakości stal stopowa
- Matowana
- ISO 2725 / 1174
- DIN 3124 / 3120
- SB = Opakowanie jednostkowe na zawieszce informacyjnej

	 731415		 mm	L mm	D1 mm	D2 mm	 g
SBS60-4	3009531	1	4	25.0	6.7	12.1	9
SBS60-4.5	3009548	1	4.5	25.0	7.2	12.1	10
SBS60-5	3009555	1	5	25.0	7.7	12.1	10
SBS60-5.5	3009562	1	5.5	25.0	8.3	12.1	10
SBS60-6	3009579	1	6	25.0	9.3	12.1	10
SBS60-7	3009586	1	7	25.0	10.5	12.1	12
SBS60-8	3009593	1	8	25.0	11.5	12.1	12
SBS60-9	3009609	1	9	25.0	12.7	12.1	12
SBS60-10	3009616	1	10	25.0	14.0	12.1	15
SBS60-11	3009623	1	11	25.0	15.4	13.1	18
SBS60-12	3009630	1	12	25.0	16.5	14.0	18
SBS60-13	3009647	1	13	25.0	17.6	15.0	20
SBS60-14	3009654	1	14	25.0	18.8	16.0	22



6700TORX-E

TORX ZEWNĘTRZNY

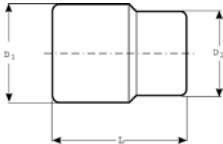

- Nasadki 1/4" zewnętrzne do śrub Torx z czopem
- Nie nadaje się do maszyn
- Wysokiej jakości stal stopowa
- Polerowana
- Moletowana
- ISO 2725 / 1174
- DIN 3124 / 3120

	 731415			L mm	D1 mm	D2 mm		 g
	3011671	5	E4	25	5.4	12	M3	9
	3011688	5	E5	25	6.7	12	M4	9
	3011695	5	E6	25	7.7	12	M5	10
	3011701	5	E7	25	8.3	12	M6	10
	3011718	5	E8	25	9.6	12	M5+M6	10
	3011725	5	E10	25	11.3	12	M6+M8	12

AKCESORIA DO NASADEK 1/4"



6709F

NASADKI DO ŚRUB PROSTYCH

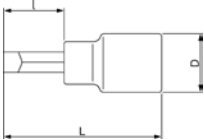

- Nasadka 1/4", z końcówką do śrub prostych
- Nie nadaje się do maszyn
- Wysokiej jakości stal stopowa
- Polerowana
- Moletowana
- ISO 1174
- DIN 3120

	 731415		L mm	I mm	 mm	 mm	D mm	 g
	1830762	5	36	16	0.6	4.5	12.0	9
	1830779	5	36	16	0.8	5.5	12.0	11
	1830786	5	36	16	1.2	8.0	12.0	12

6709PH

NASADKI DO ŚRUB KRZYŻOWYCH PHILLIPS® PH

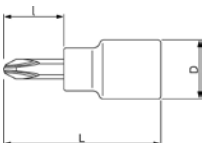

- Nasadka 1/4", z końcówką do śrub phillips
- Nie nadaje się do maszyn
- Wysokiej jakości stal stopowa
- Polerowana
- Moletowana
- ISO 1174
- DIN 3121

	 731415			I mm	L mm	D mm	 g
	1830700	5	1	16	36	12.0	11
	1830717	5	2	16	36	12.0	12
	1830724	5	3	16	36	12.0	12



AKCESORIA DO NASADEK 1/4"

6709PZ

NASADKI DO ŚRUB KRZYŻOWYCH POZIDRIV®

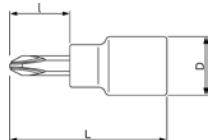

- Nasadka 1/4", z końcówką do śrub pozidriv
- Nie nadaje się do maszyn
- Wysokiej jakości stal stopowa
- Polerowana
- Moletowana
- ISO 1174
- DIN 3122

	 731415			I mm	L mm	D mm	 g
6709PZ-1	1830731	5	1	16	36	12.0	11
6709PZ-2	1830748	5	2	16	36	12.0	12
6709PZ-3	1830755	5	3	16	36	12.0	12

6709TORX

DLA ŚRUB TYPU TORX®

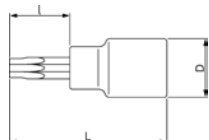

- Nasadka 1/4", z końcówką do śrub TORX®
- Nie nadaje się do maszyn
- Wysokiej jakości stal stopowa
- Polerowana
- Moletowana
- ISO 1174
- DIN 3124

	 731415			I mm	L mm	D mm		 g
6709TORX-T8	3002440	5	T-8	16	36	12.0	M2.5	10
6709TORX-T9	1811662	5	T-9	16	36	12.0	–	10
6709TORX-T10	1811679	5	T-10	16	36	12.0	M3	10
6709TORX-T15	1811686	5	T-15	16	36	12.0	M3.5	12
6709TORX-T20	1811693	5	T-20	16	36	12.0	M4	12
6709TORX-T25	1811709	5	T-25	16	36	12.0	M5	15
6709TORX-T27	1811716	5	T-27	16	36	12.0	–	15
6709TORX-T30	1811723	5	T-30	16	36	12.0	M6	15
6709TORX-T40	3002457	5	T-40	16	36	12.0	M8	15

6709TORX-R

DLA ŚRUB TYPU TORX®

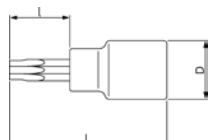

- Nasadka 1/4", do śrub TORX® (męskich), z otworem centrującym
- Nie nadaje się do maszyn
- Wysokiej jakości stal stopowa
- Polerowana
- Moletowana
- ISO 1174
- DIN 3120

	 731415			I mm	L mm	D mm		 g
6709TORX-R-T8	3002464	1	TR 8	16	36	12.0	M2.5	10
6709TORX-R-T10	3002471	1	TR 10	16	36	12.0	M3	10
6709TORX-R-T15	3002488	1	TR 15	16	36	12.0	M4	12
6709TORX-R-T20	3002495	1	TR 20	16	36	12.0	M4	12
6709TORX-R-T25	3002501	1	TR 25	16	36	12.0	M5	12



6709M

NASADKA IMBUSOWA SZEŚCIOKĄTNA, KRÓTKA

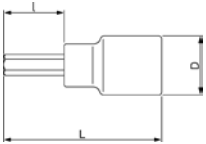

- Nasadka 1/4", z końcówką do śrub imbusowych
- Metryczna
- Nie nadaje się do maszyn
- Wysokiej jakości stal stopowa
- Polerowana
- Moletowana
- ISO 1174
- DIN 3120

	 731415		 mm	I mm	L mm	D mm	 g
6709M-3	1830656	5	3	16	36	12.0	10
6709M-4	1830663	5	4	16	36	12.0	10
6709M-5	1830670	5	5	16	36	12.0	11
6709M-6	1830687	5	6	16	36	12.0	12
6709M-8	1830694	5	8	16	36	12.0	13

A6709M

NASADKA IMBUSOWA SZEŚCIOKĄTNA, DŁUGA

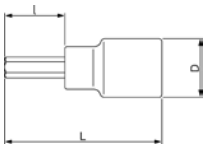

- Nasadka 1/4", wydłużona, z końcówką do śrub imbusowych
- Metryczna
- Nie nadaje się do maszyn
- Wysokiej jakości stal stopowa
- Polerowana
- Moletowana
- ISO 1174
- DIN 3120

	 731415		 mm	I mm	L mm	D mm	 g
A6709M-2.5	1753740	1	2.5	7.5	50.0	12.0	20
A6709M-3	1753825	1	3	8.5	50.0	12.0	20
A6709M-4	1754129	1	4	10.5	50.0	12.0	20
A6709M-5	1754471	1	5	12.5	50.0	12.0	20
A6709M-6	1754556	1	6	14.0	50.0	12.0	20

A6709Z

NASADKA IMBUSOWA SZEŚCIOKĄTNA, DŁUGA CAL

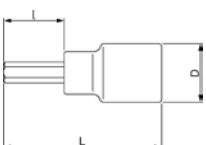

- Nasadka 1/4", wydłużona, z końcówką do śrub imbusowych
- Calowa
- Nie nadaje się do maszyn
- Wysokiej jakości stal stopowa
- Polerowana
- Moletowana
- ISO 1174
- DIN 312

	 731415		 "	I mm	L mm	D mm	 g
A6709Z-1/8	1755447	1	1/8	9.0	50.0	12.0	20
A6709Z-9/64	1755522	1	9/64	9.5	50.0	12.0	20
A6709Z-5/32	1755799	1	5/32	10.5	50.0	12.0	20
A6709Z-3/16	1755874	1	3/16	12.0	50.0	12.0	20



AKCESORIA DO NASADEK 1/4"

6972H

UCHWYT DO KOŃCÓWEK

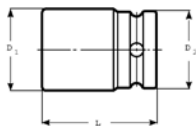

- Uchwyt do końcówek 1/4"
- Dla końcówek z prowadzeniem sześciokątnym 1/4" : DIN 3126-C 6,3 ISO 1173
- DIN 7427 Form A
- DIN 3121-G 6,3 ISO 1174
- Wysokiej jakości stali stopowa
- Z kołnierzem sprężynowym

					L mm	D1 mm	D2 mm		
6972H	1215934	5	1/4"	1/4"	26.0	13.0	13.0	K560F-1	18



AKCESORIA 1/4"

6950

POKRĘTŁO DWUKIERUNKOWE (GRZECHOTKA)



- Dwukierunkowa grzechotka, 1/4"
- 72 zębów / 5° zakres działania
- Wysokiej jakości stal stopowa
- Polerowane
- ISO 3315 / 1174-2, DIN 3122/3120, UNE 16512
- Grzechotka niewymiana
- Płynna praca
- Podwójny system zapadkowy dla zwiększenia wytrzymałości
- Opatentowany mechanizm
- Dostępne części zamienne
- SB = opakowanie jednostkowe z zawieszką informacyjną

6950	731415	1	L mm	g
6950	1089641	1	120	115
SB6950	0104987	1	120	115

6950RN

POKRĘTŁO DWUKIERUNKOWE (GRZECHOTKA)



- Dwukierunkowa grzechotka, 1/4"
- Przekładnia 72 zęby / 5° zakres działania
- Wysokiej jakości stal stopowa
- Polerowana
- ISO 3315 / 1174-2,
- DIN 3122/3120, UNE 16512
- Strzałka wskazująca kierunek obrotu - opatentowane
- Możliwość ręcznych ustawień
- Dostępne części zamienne
- SB = opakowanie jednostkowe z zawieszką informacyjną

6950RN	731415	1	L mm	g
6950RN	1831189	1	120	95
SB6950RN	0104994	1	120	95

SBS61
POKRĘTŁO DWUKIERUNKOWE (GRZECHOTKA)

- Grzechotka dwukierunkowa 1/4"
- Przekładnia 60 zębów, min kąt obrotu 6°
- Wysokiej jakości stal stopowa
- Matowana
- ISO 3315 / 1174-2, DIN 3122/3120, UNE 16512
- Szybkie zwalnianie
- SB = opakowanie jednostkowe z zawieszką informacyjną

	 731415		 L mm	 g
SBS61	3009661	1	145	95

R6950
POKRĘTŁO DWUKIERUNKOWE (GRZECHOTKA)

- Klucz z grzechotką dwukierunkową 1/4", do odcinania zaworów układów chłodzenia
- Przekładnia 32 zęby / 11,5° zakres działania
- Wysokiej jakości stal stopowa
- Polerowany
- ISO 1174; DIN 3120
- Wymiary gniazd kwadratowych (typu żeńskiego) rękojeści 8,5 9,5 (3/8") i 13 mm

	 731415		 L mm	 g
R6950	1089658	1	160	225

6951
GRZECHOTKA

- Końcówka wymienna - grzechotka dwukierunkowa 1/4",
- Przekładnia 60 zębów, min kąt obrotu 6°
- Wysokiej jakości stal stopowa
- Polerowana
- Średnica głowicy - 23 mm

	 731415		 L mm	 g
6951	1089764	1	35	50

6952
POKRĘTŁO KORBOWE

- Pokrętło korbowe 1/4"
- Wysokiej jakości stal stopowa
- Polerowane
- ISO 3315/1174
- DIN 3122/3123/3120

	 731415		 L mm	 g
6952	1089771	1	410	270



6958

POKRĘTŁO Z PRZEGUBEM



- Pokrętło korbowe 1/4"
- Wysokiej jakości stal stopowa
- Polerowane
- ISO 3315/1174
- DIN 3122/3123/3121

6958	731415 1089849	1	L mm 153	g 95

S67

POKRĘTŁO Z PRZEGUBEM



- Pokrętło korbowe 1/4"
- Wysokiej jakości stal stopowa
- Matowane
- ISO 3315/1174
- DIN 3122/3123/3120
- Opakowanie jednostkowe

SBS67	731415 3009678	1	L mm 153	g 95

6954

DRAŻEK Z CZOPEM PRZESUWNYM



- Pokrętło T-kształtne 1/4"
- Wysokiej jakości stal stopowa
- Polerowane
- Przesuwne w 100%
- ISO 3315/1174
- DIN 3122/3123/3120; UNE16512

6954	731415 1089795	1	L mm 115	g 40

S64

DRAŻEK Z CZOPEM PRZESUWNYM



- Pokrętło T-kształtne 1/4"
- Wysokiej jakości stal stopowa
- Matowane
- ISO 3315/1174
- DIN 3122/3123/3120
- Opakowanie jednostkowe

SBS64	731415 3012609	1	L mm 125	g 40



6956

RĘKOJEŚĆ Z CZOPEM



- Pokrętko wkrętakowe z czopem kwadratowym 1/4"
- Na końcu rękojeści dodatkowo gniazdo kwadratowe 1/4", umożliwiające użycie rękojeści jako przedłużki, np. przez dołączenie rękojeści T - kształtnej
- Wysokiej jakości stal stopowa
- Polerowane
- ISO 3315/1174
- DIN 3122/3123/3120; UNE 16512

	 731415		 L mm	 9
6956	1089825	1	150	102

6960 - 6962L

PRZEDŁUŻKI



- Przedłużka 1/4"
- Wysokiej jakości stal stopowa
- Polerowana
- ISO 3316/1174
- DIN 3122/3123 /3120; UNE 16511
- SB = opakowanie jednostkowe z zawieszką informacyjną

	 731415		 L mm	 9
6960	1089856	1	50	23
6961	1089870	1	101	45
6962	1089894	1	152	65
6962L	1089917	1	355	158
SB6960	0104925	1	53	23
SB6961	0104932	1	101	45
SB6962	0104949	1	152	65

6960-W - 6962-W

PRZEDŁUŻKI



- Przedłużka z możliwością odchylenia 1/4"
- Wysokiej jakości stal stopowa
- Polerowana
- ISO 1174
- DIN 3121

	 731415		 L mm	 9
6960-W	3010506	1	50	36
6962-W	3010520	1	150	83



AKCESORIA 1/4"

6963

PRZEDŁUŻKI



- Elastyczna przedłużka 1/4"
- Wysokiej jakości stal stopowa
- Polerowana
- Nie jest przeznaczona do ostatecznego dokręcania bądź początkowego luzowania śrub!
- ISO 1174
- DIN 3120



6963



731415
1089931



1



148



45

S63

PRZEDŁUŻKI



- Przedłużka 1/4"
- Wysokiej jakości stal stopowa
- Matowana
- ISO 3316/1174
- DIN 3122/3123 /3120
- SB = opakowanie jednostkowe.



731415



SBS63-2

3009685

1

50

23

SBS63-4

3009692

1

100

45

SBS63-6

3009708

1

150

65

6966

POŁĄCZENIE PRZEGUBOWE



- Złącze przegubowe 1/4"
- Wysokiej jakości stal stopowa
- Polerowane
- ISO 3316/1174
- DIN 3122/3123/3120; UNE 16511



6966



731415
1089986



1



35



18



S65

POŁĄCZENIE PRZEGUBOWE



- Złącze przegubowe 1/4"
- Wysokiej jakości stal stopowa
- Matowane
- ISO 3316/1174
- DIN 3122/3123 /3120; UNE 16511
- Opakowanie jednostkowe

	 731415		 L mm	 g
SBS65	3009715	1	32.5	18

6968

POŁĄCZENIE PRZEGUBOWE



- Przegub uniwersalny 1/4", gładki
- Wysokiej jakości stal stopowa
- Polerowany
- ISO 3316 / 1174
- DIN 3122 / 3123 / 3120 ; UNE 16511
- Zaokrąglony kształt sprawia, że przegub płynnie przenosi siły poprawiając efektywność pracy
- Sprężysty łącznik
- 45° zakres działania

	 731415		 L mm	 g
6968	0128426	1	34	30

7765

PRZEJŚCIÓWKA



- Przejściówka z 1/4" na 3/8"
- Wysokiej jakości stal stopowa
- Polerowana
- ISO 1174
- DIN 3120 ; UNE 16503

	 731415		 1/4	 3/8	 L mm	 g
7765	1096687	1	1/4	3/8	25	25



S69

PRZEJŚCIÓWKA



- Przejściówka z 1/4 na 3/8"
- Wysokiej jakości stal stopowa
- Wykończenie: matowana
- ISO 1174
- DIN 3120 ; UNE 16503
- Opakowanie jednostkowe

SBS69	731415 3009722	1	1/4"	3/8"	25 mm	25 g

7767

PRZEJŚCIÓWKA



- Przejściówka czop 3/8" na gniazdo 1/4"
- Wysokiej jakości stal stopowa
- Wykończenie: Galwanizowanie
- Z magnesem utrzymującym przejściówkę w nasadce prowadzącej
- ISO 1174
- DIN 3120 ; UNE 16503

7767	731415 3003577	1	1/4"	3/8"	3.0 mm	18 g

8967/

ZESTAW PRZEJŚCIÓWEK



- Zestaw 3 szt. przejściówek, 7767, 8167 i 8967
- Wysokiej jakości stal stopowa
- Wykończenie: galwanizowanie
- Magnes utrzymujący przejściówkę w nasadce
- ISO 1174
- DIN 3120; UNE 16503

8967/S3	731415 3003607	1	30x194x110 mm	109 g

8967/S3 7767-8167-8967





6950-SPARE

CZĘŚCI ZAMIENNE ZESTAW NAPRAWCZY



- Części zamienne do grzechotki 1/4" 6950

	 731415		
6950-SPARE	0187867	1	20

6950RN-SPARE

CZĘŚCI ZAMIENNE ZESTAW NAPRAWCZY



- Części zamienne do grzechotki 1/4" 6950RN

	 731415		
6950RN-SPARE	0209149	1	20

187/264/340

WIESZAKI DO NASADEK



- Wieszak do klipsów do nasadek- wykonany z cynkowanej blachy, 2 otwory do mocowania (340 - 3 otwory)
- Działa w komplecie z klipsami o kodach: CLIPS-1/4 (1/4"), CLIPS-3/8 (3/8") i CLIPS-1/2 (1/2")
- Dopasowanie nasadek lub czopów zgodnie z rozmiarem kwadratu

	 731415		 L mm	
RAIL-187	3003621	3	187	15
RAIL-264	3003638	3	264	20
RAIL-340	3003645	3	340	30

C1/4

KLIPSY DO WIESZAKÓW DO NASADEK



- Zaczep do mocowania nasadek 1/4" na wieszaku RAIL-187, -264, -340
- Stal sprężynowa niklowana

	 731415		 L mm	
CLIPS-1/4	3003188	25	19	1



ZESTAWY NARZĘDZIOWE

6712R



ZESTAWY NARZĘDZIOWE

- Zestaw narzędzi 1/4 "
- Wysokiej jakości stal stopowa
- Polerowane
- Metalowa skrzynka
- Wkład z elastycznego tworzywa sztucznego do przechowywania narzędzi
- ISO 1174
- DIN 3120

6712R	731415 1838225	1	178x108x31 mm	835 g
6700SM 4, 5, 5.5, 6, 7, 8, 10, 11, 13 mm		6950		
6960 50 mm		6962 150 mm		

6712RN



ZESTAWY NARZĘDZIOWE

- Zestaw narzędzi 1/4 "
- Wysokiej jakości stal stopowa
- Polerowane
- Metalowa skrzynka
- Wkład z elastycznego tworzywa sztucznego do przechowywania narzędzi
- ISO 1174
- DIN 3120

6712RN	731415 1838232	1	178x108x31 mm	835 g
6700SM 4, 5, 5.5, 6, 7, 8, 10, 11, 13 mm		6950RN		
6960 50 mm		6962 150 mm		

A6716DM



ZESTAWY NARZĘDZIOWE

- Zestaw narzędzi 1/4"
- Wysokiej jakości stal stopowa
- Polerowany
- Metalowa skrzynka
- Wkład z elastycznego tworzywa sztucznego do przechowywania narzędzi
- ISO 1174
- DIN 3120

A6716DM	731415 1820824	1	223x113x41 mm	1175 g
A6700DM 5.5, 6, 7, 8, 9, 10, 11, 12, 13, 14 mm		6950		
6956		6954		
6962 150 mm		6966		



6715MGS



ZESTAWY NARZĘDZIOWE

- Zestaw narzędzi 1/4"
- Wysokiej jakości stal stopowa
- Polerowane
- Metalowa skrzynka
- Wkład z elastycznego tworzywa sztucznego do przechowywania narzędzi
- ISO 1174
- DIN 3120

	 731415		 mm	 g
6715MGS	1831332	1	223x113x41	1105
6700SM 4, 4.5, 5, 5.5, 6, 7, 8, 9, 10, 11, 13 mm			6950RN	
6956		6954		
6962 150 mm		6966		

6719SM



ZESTAWY NARZĘDZIOWE

- Zestaw narzędzi 1/4"
- Wysokiej jakości stal stopowa
- Polerowane
- Metalowa skrzynka
- Wkład z elastycznego tworzywa sztucznego do przechowywania narzędzi
- ISO 1174
- DIN 3120

	 731415		 mm	 g
6719SM	1820817	1	223x113x41	1175
6700SM 4, 4.5, 5, 5.5, 6, 7, 8, 9, 10, 11, 12, 13 mm			6950	
6956		6954		
6962 150 mm		6966		



ZESTAWY NARZĘDZIOWE

6715MG



ZESTAWY NARZĘDZIOWE

- Zestaw narzędzi 1/4"
- Wysokiej jakości stal stopowa
- Polerowane
- Metalowa skrzynka
- Wkład z elastycznego tworzywa sztucznego do przechowywania narzędzi
- ISO 1174
- DIN 3120

	 731415		 mm	 g
6715MG	1831349	1	223x113x41	1330
6700SM 4, 4.5, 5, 5.5, 6, 7, 8, 9, 10, 11, 12, 13, 14 mm			6950RN	
6958		6956		
6954		6960 50 mm		
6962 150 mm		6966		

6721NM



ZESTAWY NARZĘDZIOWE

- Zestaw narzędzi 1/4"
- Wysokiej jakości stal stopowa
- Polerowane
- Metalowa skrzynka
- Wkład z elastycznego tworzywa sztucznego do przechowywania narzędzi
- ISO 1174
- DIN 3120

	 731415		 mm	 g
6721NM	1088309	1	223x113x41	1345
6700SM 4, 4.5, 5, 5.5, 6, 7, 8, 9, 10, 11, 12, 13, 14 mm			6950	
6958		6956		
6954		6960 50 mm		
6962 150 mm		6951		
6966				



6722M



ZESTAWY NARZĘDZIOWE

- Zestaw narzędzi 1/4"
- Wysokiej jakości stal stopowa
- Polerowane
- Metalowa skrzynka
- Wkład z elastycznego tworzywa sztucznego do przechowywania narzędzi
- ISO 1174
- DIN 3120

	 731415		 mm	 g
6722M	1594411	1	223x113x41	1260
6700SM 4, 5, 6, 7, 8, 9, 10, 11, 13, 14, mm			6950	
6956		6954		
50MH 0.6x4, 1x6, 1x7			52H PH No. 1, 2, 3	
55M 3, 4, 5, 6 mm			6972H	
6960 50 mm		6962 150 mm		
6966				

6715GE



ZESTAWY NARZĘDZIOWE

- Zestaw narzędzi, 1/4 "
- Wysokiej jakości stal stopowa
- Polerowane
- Metalowa skrzynka
- Wkład z elastycznego tworzywa sztucznego do przechowywania narzędzi
- ISO 1174
- DIN 3120

	 731415		 mm	 g
6715GE	1831370	1	223x113x41	1210
6700SM 4, 5, 6, 7, 8, 9, 10, 11, 13, 14 mm			6950RN	
6956		6954		
50MH 0.6x4, 1x6, 1x7			52H PH No. 1, 2, 3	
55M 3, 4, 5, 6 mm			6972H	
6960 50 mm		6962 150 mm		
6966				



ZESTAWY NARZĘDZIOWE

6715PZ



ZESTAWY NARZĘDZIOWE

- Zestaw narzędzi 1/4"
- Wysokiej jakości stal stopowa
- Polerowane
- Metalowa skrzynka
- Wkład z elastycznego tworzywa sztucznego do przechowywania narzędzi
- ISO 1174
- DIN 3120

	 731415		 mm	 g
6715PZ	1837525	1	223x113x41	1370
6700SM 4, 4.5, 5, 5.5, 6, 7, 8, 9, 10, 11, 12, 13 mm			6950	
6956			6954	
6709F 0.6x4.5, 1.0x5.5, 1.2x8.0 mm			6709PZ No. 1, 2, 3	
6709M 3, 4, 5, 6, 8 mm			6960 50 mm	
6962 150 mm			6966	

6715GJ



ZESTAWY NARZĘDZIOWE

- Zestaw narzędzi 1/4 "
- Wysokiej jakości stal stopowa
- Polerowane
- Metalowa skrzynka
- Wkład z elastycznego tworzywa sztucznego do przechowywania narzędzi
- ISO 1174
- DIN 3120

	 731415		 mm	 g
6715GJ	1831363	1	223x113x41	1370
6700SM 4, 4.5, 5, 5.5, 6, 7, 8, 9, 10, 11, 12, 13 mm			6950	
6956			6954	
6709F 0.6x4.5, 1.0x5.5, 1.2x8 mm			6709PH PH 1, 2, 3	
6709M 3, 4, 5, 6, 8 mm			6960 50 mm	
6962 150 mm			6966	



6720NM



ZESTAWY NARZĘDZIOWE

- Zestaw narzędzi 1/4"
- Wysokiej jakości stal stopowa
- Polerowane
- Metalowa skrzynka
- Wkład z elastycznego tworzywa sztucznego do przechowywania narzędzi
- ISO 1174
- DIN 3120

	 731415		 mm	 g
6720NM	1088262	1	351x114x43	2150
6700SM 4, 4.5, 5, 5.5, 6, 7, 8, 9, 10, 11, 12, 13, 14 mm		6950		
1931M 4, 4.5, 5, 5.5, 6, 7, 8, 9, 10, 11, 12, 13, 14 mm		6956		
6954		6962 150 mm		
221 D		7372 0.5x3x80 mm		
6966				

A6716DZ



ZESTAWY NARZĘDZIOWE

- Zestaw narzędzi 1/4"
- Wysokiej jakości stal stopowa
- Polerowany
- Metalowa skrzynka
- Wkład z elastycznego tworzywa sztucznego do przechowywania narzędzi
- ISO 1174
- DIN 3120

	 731415		 mm	 g
A6716DZ	1820831	1	223x113x41	1185
A6700DZ 3/16, 7/32, 1/4, 9/32, 5/16, 11/32, 3/8, 7/16, 1/2, 9/16		6950		
6956		6954		
6962 150 mm		6966		



ZESTAWY NARZĘDZIOWE

6821NZ



ZESTAWY NARZĘDZIOWE

- Zestaw narzędzi 1/4"
- Wysokiej jakości stal stopowa
- Polerowane
- Metalowa skrzynka
- Wkład z elastycznego tworzywa sztucznego do przechowywania narzędzi
- ISO 1174
- DIN 3120

	 731415		 mm	 g
6821NZ	1089269	1	223x113x41	1385
6700SZ				
5/32, 3/16, 7/32, 1/4, 9/32, 5/16, 11/32, 3/8, 7/16, 1/2, 9/16				
6950		6958		
6956		6954		
6960 50 mm		6962 150 mm		
6951		6966		

6715MZ



ZESTAWY NARZĘDZIOWE

- Zestaw narzędzi 1/4"
- Wysokiej jakości stal stopowa
- Polerowany
- Metalowa skrzynka
- Wkład z elastycznego tworzywa sztucznego do przechowywania narzędzi
- ISO 1174
- DIN 3120

	 731415		 mm	 g
6715MZ	3003218	1	230x126x40	1105
6700SM			6950	
4, 4.5, 5, 5.5, 6, 7, 8, 9, 10, 11, 13 mm			6956	
6700SZ			6962 150 mm	
3/16, 7/32, 1/4, 9/32, 5/16, 11/32, 3/8, 7/16, 1/2				
6954				
6966				



6729SM



ZESTAWY NARZĘDZIOWE

- Zestaw narzędzi 1/4" z 13 sztukami nasadek 6700SM na szynie RAIL -187
- Wysokiej jakości stal stopowa
- Polerowany
- ISO 1174
- DIN 3120

6729SM	731415 3003225	1	190x55x25 mm	276 g
6700SM	4, 4.5, 5, 5.5, 6, 7, 8, 9, 10, 11, 12, 13, 14 mm			
6956				

6729SZ



ZESTAWY NARZĘDZIOWE

- Zestaw nasadek 1/4", 7 szt. nasadek sześciokątnych 6700SM na RAIL-187
- Wysokiej jakości stal stopowa
- Polerowany
- ISO 1174
- DIN 3120

6729SZ	731415 3003232	1	190x55x25 mm	193 g
6700SZ	3/16, 7/32, 1/4, 11/32, 3/8, 7/16, 1/2			
6956				



ZESTAWY NARZĘDZIOWE

R6725MK



ZESTAWY NARZĘDZIOWE

- Zestaw narzędzi 1/4"
- Zawiera grzechotkę R6950 dla chłodnictwa
- Wysokiej jakości stal stopowa
- Polerowany
- Metalowa skrzynka
- Wkład z elastycznego tworzywa sztucznego do przechowywania narzędzi
- ISO 1174
- DIN 3120

	 731415		 mm	 g
R6725MK	1088354	1	175x105x26	950
6700SM 7, 8, 10 mm		R6950		
6954		6962		
R6967		R6964A		
R6810M 3.4, 4, 4.5, 5, 6, 7, 8, 9, 10 mm		R6810Z 1/4		
6966				

R6725ZK



ZESTAWY NARZĘDZIOWE

- Zestaw narzędzi 1/4"
- Zawiera grzechotkę R6950 dla chłodnictwa
- Wysokiej jakości stal stopowa
- Polerowany
- Metalowa skrzynka
- Wkład z elastycznego tworzywa sztucznego do przechowywania narzędzi
- ISO 1174
- DIN 3120

	 731415		 mm	 g
R6725ZK	1784898	1	175x105x26	1000
6700SZ 1/4, 5/16, 3/8, 7/16, 1/2, 11/32		R6950		
6954		6962		
R6967		R6964A		
R6810Z 3/16, 1/4, 5/16, 7/32, 3/8		R6810M 6 mm		
R6822Z 15/32x11/32		6966		



7400SM

SZEŚCIOKĄTNE, METRYCZNE



- Nasadka sześciokątna, 3/8", matryczna
- Nie nadaje się do maszyn
- Wysokiej jakości stal stopowa
- Polerowana
- Moletowana
- ISO 2725/1174
- DIN 3124 / 3120

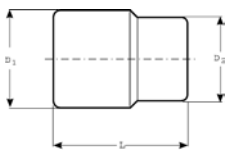

	 731415		 mm	L mm	D1 mm	D2 mm	 g
7400SM-6	1092917	5	6	25.5	9.3	17	15
7400SM-7	1092924	5	7	25.5	10.9	17	15
7400SM-8	1092931	5	8	25.5	11.8	17	16
7400SM-9	1092948	5	9	25.5	13.4	17	19
7400SM-10	1092955	5	10	25.5	14.6	17	19
7400SM-11	1092962	5	11	25.5	15.9	17	20
7400SM-12	1092979	5	12	25.5	17	17	22
7400SM-13	1092986	5	13	25.5	18.4	17	22
7400SM-14	1092993	5	14	27	19.6	18.4	23
7400SM-15	1093006	5	15	27	20.9	19	25
7400SM-16	1831127	5	16	27	22	20	25
7400SM-17	1093020	5	17	27	24.5	20	30
7400SM-18	1831134	5	18	27	24.5	20	30
7400SM-19	1093044	5	19	29	25.6	21	40
7400SM-20	3002570	5	20	29	26.8	24	63
7400SM-21	3002587	5	21	29	27.9	24	73
7400SM-22	3002594	5	22	31	29.6	26	78

7400SR/

SZEŚCIOKĄTNE, METRYCZNE



- Zestaw nasadek 3/8", z 12 szt. nasadek 7400SM na szynie RAIL-264
- Wysokiej jakości stal stopowa
- Polerowany
- ISO 1174
- DIN 3120



	 731415		 mm	 g
7400SR/S12	3003294	1	41x273x44	438

7400SM 8, 9, 10, 11, 12, 13, 14, 15, 16, 17,





A7400DM

DWUNASTOKĄTNE, METRYCZNE



- Nasadka dwunastokątna, 3/8", wymiary metryczne
- Nie nadaje się do maszyn
- Wysokiej jakości stal stopowa
- Polerowana
- Moletowana
- ISO 2725 / 1174
- DIN 3124 / 3120
- Cienkościenna
- Nasadki te mają zastosowanie do śrub i nakrętek stosowanych w przemyśle lotniczym

	 731415		 mm	L mm	D1 mm	D2 mm	T mm	 g
A7400DM-6	0118212	5	6	25.5	9.3	17	7	14
A7400DM-7	0118229	5	7	25.5	10.9	17	7	14
A7400DM-8	0118236	5	8	25.5	11.8	17	8	14
A7400DM-9	1819965	5	9	25.5	13.4	17	8	19
A7400DM-10	1819972	5	10	25.5	14.6	17	8	19
A7400DM-11	1819989	5	11	25.5	15.9	17	8	19
A7400DM-12	1819996	5	12	25.5	17.0	17	8.5	22
A7400DM-13	1820008	5	13	25.5	18.4	17	8.5	22
A7400DM-14	1820015	5	14	27	19.6	19	13	22
A7400DM-15	1820022	5	15	27	20.9	19	13	26
A7400DM-16	1820039	5	16	27	22	20	13	28
A7400DM-17	1820046	5	17	27	13.4	20	13	30
A7400DM-18	1820053	5	18	27	24.5	20	13	36
A7400DM-19	1820060	5	19	29	25.6	21	14	39
A7400DM-20	1820077	5	20	29	26.8	24	14	42
A7400DM-21	1820084	5	21	29	27.9	24	14	49
A7400DM-22	1820091	5	22	31	29.6	26	16	50



A7400DZ

DWUNASTOKĄTNE, CALOWE

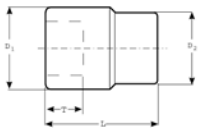

- Nasadka dwunastokątna, 3/8", calowe
- Nie nadaje się do maszyn
- Wysokiej jakości stal stopowa
- Polerowana
- Moletowana
- Cienkościenna
- ISO 2725 / 1174
- DIN 3124 / 3120
- Nasadki te mają zastosowanie do śrub i nakrętek stosowanych w przemyśle lotniczym

	 731415			L mm	D1 mm	D2 mm	T mm	 g
A7400DZ-1/4	1759193	5	1/4	25.5	10	17	7	15
A7400DZ-5/16	1759278	5	5/16	25.5	11.8	17	8	16
A7400DZ-3/8	1759438	5	3/8	25.5	14.3	17	8	19
A7400DZ-7/16	1759513	5	7/16	25.5	16	17	8	21
A7400DZ-1/2	1759780	5	1/2	25.5	18.4	17	8.5	22
A7400DZ-17/32	1819866	5	17/32	25.5	19.6	18.4	8.5	23
A7400DZ-9/16	1759865	5	9/16	27	20.2	18.4	13	25
A7400DZ-19/32	1819873	5	19/32	27	20.9	19	13	26
A7400DZ-5/8	1819880	5	5/8	27	22	20	13	28
A7400DZ-11/16	1819897	5	11/16	27	23.9	20	13	30
A7400DZ-3/4	1819903	5	3/4	29	25.6	21	14	40
A7400DZ-13/16	1819910	5	13/16	29	27.9	24	14	44
A7400DZ-7/8	1819927	5	7/8	31	30	26	16	50

A7410DZ

DWUNASTOKĄTNE, CALOWE

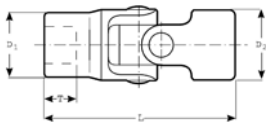

- Nasadka obrotowa 3/8"
- 12-kątna, w rozmiarach calowych
- Nie nadaje się do maszyn
- Wysokiej jakości stal stopowa
- Polerowana
- Cienkościenna
- ISO 1174
- DIN 3120
- Zastosowanie: do śrub i nakrętek stosowanych np. w przemyśle lotniczym

	 731415			L mm	D1 mm	D2 mm	T mm	 g
A7410DZ-5/16	3006271	1	5/16	55.9	11.4	19.0	6.0	39
A7410DZ-3/8	3006288	1	3/8	55.9	11.4	19.0	6.0	39
A7410DZ-7/16	3006295	1	7/16	55.9	15.7	19.0	7.6	45
A7410DZ-1/2	3006301	1	1/2	55.9	18.0	19.0	8.7	60
A7410DZ-9/16	3006318	1	9/16	55.9	16.6	19.0	10.7	69
A7410DZ-5/8	3006325	1	5/8	57.8	21.2	19.0	12.2	79
A7410DZ-11/16	3006332	1	11/16	57.8	23.6	19.0	13.8	95
A7410DZ-3/4	3006349	1	3/4	59.9	25.2	19.0	15.5	100



NASADKI 3/8"

A7402DM

DWUNASTOKĄTNE, METRYCZNE, WYDŁUŻONE

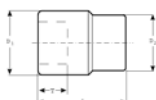

- Nasadka dwunastokątna, 3/8", wydłużona, metryczna
- Nie nadaje się do maszyn
- Wysokiej jakości stal stopowa
- Polerowana
- Moletowana
- Cienkościenna
- ISO 2725-1/1174-1
- DIN 3120
- Nasadki te mają zastosowanie do śrub i nakrętek stosowanych w przemyśle lotniczym

	 731415		 mm	L mm	D1 mm	D2 mm	T mm	 g
A7402DM-10	1820138	1	10	56	14.3	17.3	9.7	41
A7402DM-11	1820145	1	11	56	15.8	17.3	11.2	42
A7402DM-12	1820152	1	12	56	16.6	17.3	12.7	44
A7402DM-13	1820169	1	13	60	18.0	17.3	12.7	58
A7402DM-14	1820176	1	14	60	19.6	18.0	15.5	63
A7402DM-15	1820183	1	15	60	20.4	19.0	15.5	75
A7402DM-16	1820190	1	16	60	21.1	20.0	15.5	79
A7402DM-17	1820206	1	17	60	22.8	20.0	15.5	93
A7402DM-18	1820213	1	18	60	24.3	21.0	18.5	100
A7402DM-19	1820220	1	19	60	25.1	22.0	18.5	109

A7402DZ

DWUNASTOKĄTNE, CALOWE, WYDŁUŻONE



- Nasadka dwunastokątna, 3/8", wydłużona, calowa
- Nie nadaje się do maszyn
- Wysokiej jakości stal stopowa
- Polerowana
- Moletowana
- Cienkościenna
- ISO 2725-1 / 1174-1
- DIN 3120
- Nasadki te mają zastosowanie do śrub i nakrętek stosowanych w przemyśle lotniczym

	 731415		 "	L mm	D1 mm	D2 mm	T mm	 g
A7402DZ-1/4	1759940	1	1/4	56	10.0	17.3	5.8	41
A7402DZ-5/16	1760014	1	5/16	56	11.4	17.3	7.4	42
A7402DZ-3/8	1760366	1	3/8	56	14.3	17.3	10.2	45
A7402DZ-7/16	1760441	1	7/16	56	15.7	17.3	11.2	45
A7402DZ-1/2	1760526	1	1/2	60	18.0	17.3	12.7	60
A7402DZ-9/16	1760793	1	9/16	60	19.6	18.0	15.5	69
A7402DZ-19/32	3003041	1	19/32	60	20.4	18.5	10.7	76
A7402DZ-5/8	1820107	1	5/8	60	21.1	19.0	15.5	79
A7402DZ-11/16	1820114	1	11/16	60	23.6	20.5	15.5	95
A7402DZ-3/4	1820121	1	3/4	60	25.2	22.0	18.5	100
A7402DZ-13/16	3003027	1	13/16	60	26.7	23.5	17.0	109
A7402DZ-7/8	3003034	1	7/8	60	29.1	26.0	18.3	109



SF

NASADKI 6-KĄTNE, METRYCZNE

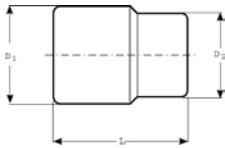

- Nasadka sześciokątna 3/8", metryczna
- Nie nadaje się do maszyn
- Wysokiej jakości stal stopowa
- Matowana
- ISO 2725/1174
- DIN 3124/3120
- Opakowanie jednostkowe

	 731415			L mm	D1 mm	D2 mm	 g
SBSF-10	3012654	1	10	25.8	14.3	17.3	19
SBSF-11	3012661	1	11	25.8	15.7	17.3	20
SBSF-12	3012678	1	12	25.8	16.6	17.3	22
SBSF-13	3012685	1	13	25.8	18.0	17.3	22
SBSF-14	3012692	1	14	26.2	19.6	18.0	23
SBSF-15	3012708	1	15	27.8	20.4	19.0	25
SBSF-16	3012715	1	16	28.3	21.1	20.0	25
SBSF-17	3012722	1	17	28.8	22.8	20.0	30
SBSF-18	3012739	1	18	29.5	24.3	21.0	30
SBSF-19	3012746	1	19	30.1	25.1	22.0	40

7400TORX-E

TORX-E (NASADKA Z GNIAZDEM TORX)

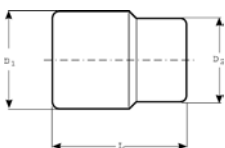

- Nasadka TORX®, 3/8"
- Do śrub z łbem w postaci trzpienia Torx (zewnętrzna)
- Nie nadaje się do maszyn
- Wysokiej jakości stal stopowa
- Polerowana
- Moletowana
- ISO 2725/1174
- DIN 3124/3120

	 731415			L mm	D1 mm	D2 mm		 g
7400TORX-E8	0118243	5	E8	31	10.2	17	M5+M6	25
7400TORX-E10	3003058	5	E10	31	12.3	17	M6+M8	25
7400TORX-E11	3003065	5	E11	31	13.3	17	-	25
7400TORX-E12	3003072	5	E12	31	14.3	17	M8+M10	25
7400TORX-E14	3003089	5	E14	31	15.8	17	M10+M12	25
7400TORX-E16	3003096	5	E16	31	19.6	19.6	-	26
7400TORX-E18	3003102	5	E18	31	21	21	M12+M14	27



NASADKI 3/8"

7400TORX-ER/

TORX-E (NASADKA Z GNIAZDEM TORX)



- Zestaw 7 nasadek 7400TORX-E, do śrub z łbem w postaci trzpienia Torx (zewnętrzna), na wieszaku RAIL-187
- Wysokiej jakości stal stopowa
- Polerowana
- ISO 1174
- DIN 3120



7400TORX-ER/S7	731415 3003300	1	190x55x25 mm	333 g
7400TORX-E E8, E10, E11, E12, E14, E16, E18				



NASADKI 3/8" Z KOŃCÓWKAMI

7409F

DO ŚRUB PROSTYCH



- Nasadka z gniazdem kwadratowym 3/8" z końcówką do śrub prostych
- Do pokręcania ręcznego
- Wysokiej jakości stal stopowa
- Polerowane
- Radełkowana
- ISO 1174
- DIN 3120

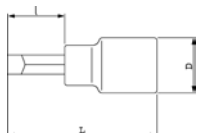

	731415		mm	mm	mm	mm	mm	g
7409F-6.5	3002129	5	47	17	0.8	6.4	19	55
7409F-8	3002136	5	50.5	20.5	1.2	7.9	19	55
7409F-10	3002143	5	50.5	20.5	1.5	9.5	19	59

7409PH

DO ŚRUB PHILLIPS



- Nasadka z gniazdem kwadratowym 3/8" z końcówką do śrub Phillips
- Do pokręcania ręcznego
- Wysokiej jakości stal stopowa
- Polerowana
- Radełkowana
- ISO 1174
- DIN 3120

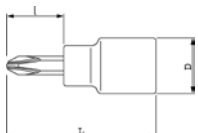

	731415			mm	mm	mm	g
7409PH-1	3002150	5	1	17	47	19	55
7409PH-2	3002167	5	2	17	47	19	55
7409PH-3	3002174	5	3	17	47	19	60



7409TORX

DO ŚRUB TORX

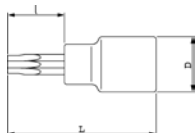

- Nasadki z gniazdem kwadratowym 3/8" z końcówkami do śrub TORX®
- Do pokręcania ręcznego
- Wysokiej jakości stal stopowa
- Polerowane
- Radełkowane
- ISO 1174
- DIN 3120

	 731415			I mm	L mm	D mm		 g	
	7409TORX-T25	3001771	5	T25	17	47	19	M5	54
	7409TORX-T27	3001788	5	T27	17	47	19	–	54
	7409TORX-T30	3001795	5	T30	17	47	19	M6	54
	7409TORX-T40	3001801	5	T40	17	47	19	M8	55
	7409TORX-T45	3001818	5	T45	20.5	50.5	19	–	55
	7409TORX-T50	3001825	5	T50	20.5	50.5	19	M10	55

7409TORX-R

DO ŚRUB TORX

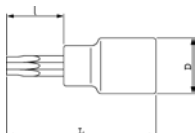

- Nasadki z gniazdem kwadratowym 3/8" do śrub TORX® z otworem centrującym
- Do pokręcania ręcznego
- Wysokiej jakości stal stopowa
- Polerowane
- Radełkowane
- ISO 1174
- DIN 3120

	 731415			I mm	L mm	D mm		 g	
	7409TORX-R-T27	3001856	5	TR 27	17	47	19	–	54
	7409TORX-R-T30	3001863	5	TR 30	17	47	19	M6	54
	7409TORX-R-T40	3001870	5	TR 40	17	47	19	M8	55
	7409TORX-R-T45	3001887	5	TR 45	20.5	50.5	19	–	55
	7409TORX-R-T50	3001894	5	TR 50	20.5	50.5	19	M10	55

7409TORX-TRR/

DO ŚRUB TORX



- Zestaw 5 nasadek 7409TORX z końcówkami do śrub Torx z otworem centrującym Rail-187
- Wysokiej jakości stal stopowa
- Polerowane
- ISO 1174
- DIN 3120

	 731415		 mm	 g	
	7409TORX-TRR/S5	3003263	1	190x55x25	333

7409TORX-R TR-27, TR-30, TR-40, TR-45, TR-50





NASADKI 3/8" Z KOŃCÓWKAMI

7409TORX-L

DO ŚRUB TORX

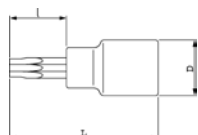

- Nasadki z gniazdem kwadratowym 3/8" wydłużone do śrub TORX®
- Do pokręcania ręcznego
- Wysokiej jakości stal stopowa
- Polerowane
- Radełkowane
- ISO 1174
- DIN 3120

	 731415			I mm	L mm	D mm		 g

7409M

DO ŚRUB IMBUSOWYCH

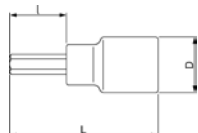

- Nasadka z gniazdem 3/8" z końcówką imbusową 6-kątną
- Wymiary metryczne
- Do pokręcania ręcznego
- Wysokiej jakości stal stopowa
- Polerowana
- Radełkowana
- ISO 1174
- DIN 3120

	 731415		 mm	I mm	L mm	D mm	 g

7409MR/

DO ŚRUB IMBUSOWYCH



- Zestaw 7 nasadek 3/8" serii 7409M z końcówkami imbusowymi na wieszaku RAIL-187
- Wysokiej jakości stal stopowa
- Polerowane
- ISO 1174
- DIN 3120

	 731415		 mm	 g

7409MR/S7 3, 4, 5, 6, 7, 8, 10 MM





7409BH

DO ŚRUB IMBUSOWYCH

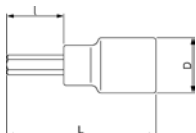

- Nasadki z gniazdem kwadratowym 3/8" z końcówkami imbusowymi, kulistymi
- Wymiary metryczne
- Do pokręcania ręcznego
- Wysokiej jakości stal stopowa
- Polerowane
- Radełkowane
- ISO 1174
- DIN 3120

	 731415		 mm	I mm	L mm	D mm	 g
7409BH-4	3002075	5	4	65.5	95.5	19	54
7409BH-5	3002082	1	5	65.5	95.5	19	54
7409BH-6	3002099	5	6	65.5	95.5	19	55
7409BH-8	3002105	5	8	65.5	95.5	19	57
7409BH-10	3002112	5	10	65.5	95.5	19	59

AKCESORIA 3/8"



7755-3/8

GRZECHOTKA DWUKIERUNKOWA

ergo®



- Grzechotka 3/8", opracowana zgodnie z naukowym procesem ERGO™
- Przekładnia z 72 zębami, min. kąt działania 5°
- Wysokiej jakości stal stopowa
- Polerowana
- Łatwa zmiana kierunku, przełącznikiem kierunku działania - obsługiwanym jedną ręką. Szybkie zwalnianie nasadek po naciśnięciu przycisku zwalnającego
- Kołnierz do łatwego, szybkiego dokręcania/odkręcania śrub
- Dostępne części zamienne
- ISO 3315/1174-2
- DIN 3122/3120; UNE 16512
- SB = Opakowanie jednostkowe z zawieszką informacyjną

	 731415		 mm	 g
7755-3/8	3002372	1	215	245
SB7755-3/8	3010100	1	215	245



7750

GRZECHOTKA DWUKIERUNKOWA



- Grzechotka dwukierunkowa 3/8"
- Przekładnia 80 zębów, min kąt obrotu 4,5°
- Wysokiej jakości stal stopowa
- Polerowana
- Skalibrowana
- Płynna praca
- Dwie zapadki zapewniające doskonałą wytrzymałość
- Opatentowany mechanizm
- Dostępne części zamienne
- ISO 3315 / 1174-2, DIN 3122/3120, UNE 16512



7750



731415

1096427



1



L

mm

205



g

260

7750RN

GRZECHOTKA DWUKIERUNKOWA



- Grzechotka dwukierunkowa, 3/8"
- Przekładnia 72 zęby/ min. kąt obrotu 5°
- Wysokiej jakości stal stopowa
- Polerowana
- Strzałka wskazująca kierunek obrotu, opatentowana
- Dostępne części zamienne
- ISO 3315 / 1174-2
- DIN 3122 / 3120; UNE 16512



7750RN



731415

1831240



1



L

mm

202



g

205

SBS750

GRZECHOTKA DWUKIERUNKOWA



- Grzechotka dwukierunkowa, 3/8"
- Przekładnia 60 zębów/ min. kąt obrotu 6°
- Wysokiej jakości stal stopowa
- Matowana
- Szybkie zwalnianie nasadek
- ISO 3315/1174-2; DIN 3122/3120; UNE 16512
- Opakowanie jednostkowe



SBS750



731415

3012883



1



L

mm

200



g

235



7710

POKRĘTŁO UCHYLNE Z DWUKIERUNKOWĄ GRZECHOTKĄ



- Pokrętło uchylne z dwukierunkową grzechotką 3/8"
- Przekładnia 60 zębów, min. kąt działania 6°
- Wysokiej jakości stal stopowa
- Polerowane
- ISO 3315/1174-2; DIN 3122/3120; UNE 16512

	 731415		 L mm	 g
7710	1551445	1	280	340

7752

POKRĘTŁO - KORBA



- Pokrętło korbowe 3/8"
- Wysokiej jakości stal stopowa
- Polerowane
- ISO 3315/1174
- DIN 3122/3123/3120

	 731415		 L mm	 g
7752	1096533	1	435	410

7758

POKRĘTŁO PRZEGUBOWE



- Pokrętło uchylne 3/8"
- Wysokiej jakości stal stopowa
- Polerowane
- ISO 3315/1174
- DIN 3122/3123/3120

	 731415		 L mm	 g
7758	1096595	1	250	250

S705

POKRĘTŁO PRZEGUBOWE



- Pokrętło uchylne 3/8"
- Wysokiej jakości stal stopowa
- Matowane
- ISO 3315/1174
- DIN 3122/3123/3120
- Opakowanie jednostkowe

	 731415		 L mm	 g
SBS705	3012968	1	240	250



AKCESORIA 3/8"

7754

POKRĘTŁO W KSZTAŁCIE LITERY T



- Rękojeść T-kształtna
- Wysokiej jakości stal stopowa
- Polerowane
- Przesuwne w 100 %
- ISO 3315/1174
- DIN 3122/3123/3120; UNE 1651



7754



731415

1096557



1



L

mm

160



g

130

S755

POKRĘTŁO W KSZTAŁCIE LITERY T



- Rękojeść T-kształtna
- Wysokiej jakości stal stopowa
- Matowana
- ISO 3315/1174
- DIN 3122/3123/3120
- Opakowanie jednostkowe



SBS755



731415

3012913



1



L

mm

160



g

130

7757

RĘKOJEŚĆ Z CZOPEM



- Uchwyt do nasadek 3/8"
- Z gniazdem typu żeńskiego 3/8" w rękojeści do użycia jako przedłużka lub z pokrętłem T-kształtym
- Wysokiej jakości stal stopowa
- Polerowany
- ISO 3315/1174
- DIN 3122/3123/3120; UNE 16512



7757



731415

1096588



1



L

mm

150



g

170



7760-7761-7762

PRZEDŁUŻKI



- Przedłużka 3/8"
- Wysokiej jakości stal stopowa
- Polerowana
- ISO 3316/1174
- DIN 3122/3123 /3120; UNE 16511
- SB = Opakowanie jednostkowe z zawieszką informacyjną

	 731415			
7760	1096618	1	75	80
7761	1096632	1	127	115
7762	1096649	1	252	210
SB7760	3003980	1	75	80
SB7762	3004000	1	252	210

7760-W - 7761-W

PRZEDŁUŻKI

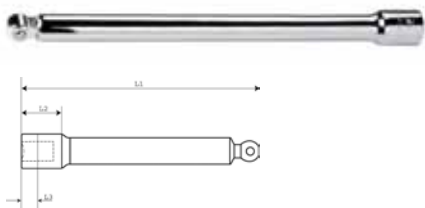

- Odchylana przedłużka 3/8"
- Wysokiej jakości stal stopowa
- Polerowana
- ISO 1174
- DIN 3120

	 731415		L1 mm	L2 mm	L3 mm	
7760-W	0107155	1	75	18	8	75
7761-W	0107162	1	150	18	8	145

7759

PRZEDŁUŻKI



- Elastyczna przedłużka 3/8"
- Wysokiej jakości stal stopowa
- Polerowana
- ISO 1174
- DIN 3120
- Nie jest przeznaczona do ostatecznego dokręcania bądź początkowego luzowania śrub

	 731415			
7759	1096601	1	208	125



S760 - S762

PRZEDŁUŻKI



- Przedłużka 3/8"
- Wysokiej jakości stal stopowa
- Matowana
- ISO 3315/1174
- DIN 3122/3123/3120
- Opakowanie jednostkowe

	 731415		 L mm	 g
SBS760	3012937	1	75	80
SBS761	3012944	1	125	115
SBS762	3012951	1	250	210

7766

PRZEGUB



- Złącze przegubowe 3/8"
- Wysokiej jakości stal stopowa
- Polerowane
- ISO 3316/1174
- DIN 3122/3123/3120; UNE 16511

	 731415		 L mm	 g
7766	1096694	1	51.5	70

S775

PRZEGUB



- Złącze przegubowe 3/8"
- Wysokiej jakości stal stopowa
- Matowana
- ISO 3315/1174
- DIN 3122/3123/3120; UNE 16511
- Opakowanie jednostkowe

	 731415		 L mm	 g
SBS775	3012920	1	52	70

7768

PRZEGUB

- Przegub uniwersalny 3/8", gładki
- Wysokiej jakości stal stopowa
- Polerowany
- ISO 3316 / 1174
- DIN 3122 / 3123 / 3120 ; UNE 16511
- Zaokrąglony kształt sprawia, że przegub płynnie przenosi siły poprawiając efektywność pracy
- Sprężysty łącznik
- 45° zakres działania

7768	0128433	1	45	60

7764

PRZEJŚCIÓWKI

- Przejściówka z 3/8" na 1/4"
- Wysokiej jakości stal stopowa
- Polerowana
- ISO 1174
- DIN 3120/3123; UNE 16503

7764	1096670	1	3/8	1/4	24.7	25

8164-1/2

PRZEJŚCIÓWKI

- Przejściówka z 3/8" na 1/2"
- Wysokiej jakości stal stopowa
- Polerowana
- ISO 1174
- DIN 3120/3123; UNE 16503

8164-1/2	1105266	1	3/8"	1/2"	33	62

8167

PRZEJŚCIÓWKI

- Przejściówka 3/8" kwadrat gniazdo na 1/2" kwadrat czop
- Wysokiej jakości stal stopowa
- Galwanizowana
- Magnes utrzymujący przejściówkę w nasadce
- ISO 1174
- DIN 3120; UNE 16503

8167	3003584	1	3/8	1/2	13.0	30



AKCESORIA 3/8"

S723 / S724

PRZEJŚCIÓWKI



- Przejściówka do mocowań 3/8" i nasadek 1/4" i 1/2"
- Wysokiej jakości stal stopowa
- Matowana
- ISO 1174
- DIN 3120/3123; UNE 16503
- Opakowanie jednostkowe

	 731415				 L mm	 g
SBS723	3012890	1	3/8"	1/4"	27	25
SBS724	3012906	1	3/8"	1/2"	35	62

7106

PRZEJŚCIÓWKI



- Przejściówka z 3/8" na 5/16"
- Wysokiej jakości stal stopowa
- Polerowana
- ISO 1174
- DIN 3120; UNE 16503

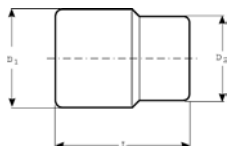

	 841334			L mm	D1 mm	D2 mm	 g
7106J0080	5025164	1	5/16"	28	17	13	32

8967/

ZESTAW PRZEJŚCIÓWEK



- Zestaw przejściówek 3 szt
- Zawartość: 7767, 8167 i 8967
- Wysokiej jakości stal stopowa
- Galwanizowane
- Magnes utrzymujący przejściówkę w nasadce
- ISO 1174
- DIN 3120, UNE 16503

	 731415		 mm	 g
8967/S3	3003607	1	30x194x110	109



7755-SO/1

ZESTAW CZĘŚCI ZAPASOWYCH



- Zestaw części zamiennych do grzechotki 7755-3/8, 3/8"
- Zawartość: 6 szt.



7755-SO/1



731415

3010728



1



53

7750-SPARE

ZESTAW CZĘŚCI ZAPASOWYCH



- Części zamienne do grzechotki 3/8" 7750



7750-SPARE



731415

0187874



1



60

7750RN-SPARE

ZESTAW CZĘŚCI ZAPASOWYCH



- Części zamienne do grzechotki 3/8" 7750RN



7750RN-SPARE



731415

0209361



1



60

7710-SO/1

ZESTAW CZĘŚCI ZAPASOWYCH



- Zestaw części zamiennych do grzechotki 7710, 3/8"



7710-SO/1



731415

1809744



1



109



AKCESORIA 3/8"

187/264/340



WIESZAKI DO NASADEK

- Wieszak do klipsów do nasadek- wykonany z cynkowanej blachy, 2 otwory do mocowania (340 - 3 otwory)
- Działa w komplecie z klipsami o kodach: CLIPS-1/4 (1/4"), CLIPS-3/8 (3/8") i CLIPS-1/2 (1/2")
- Dopasowanie nasadek lub czopów zgodnie z rozmiarem kwadratu

	 731415		 L mm	 g
RAIL-187	3003621	3	187	15
RAIL-264	3003638	3	264	20
RAIL-340	3003645	3	340	30

C3/8



KLIPSY DO WIESZAKÓW DO NASADEK

- Klipsy potrzebne do mocowania nasadek na wieszakach ekspozycyjnych
- Niklowane, metal sprężynujący
- Do stosowania z RAIL-187, -264, -340

	 731415		 L mm	 g
CLIPS-3/8	3003195	25	19	2



ZESTAWY NASADEK 3/8"

7420RE



ZESTAWY NASADEK

- Zestaw nasadek sześciokątnych, stalowych, 3/8"
- Zawiera grzechotkę 3/8", opracowaną zgodnie z naukowym procesem ERGO™
- Wysokiej jakości stal stopowa
- Polerowane
- W metalowym pudełku
- Wkład z elastycznego tworzywa sztucznego do przechowywania narzędzi
- ISO 1174
- DIN 3120

	 731415		 mm	 g
7420RE	3014962	1	312x115x50	1900
7755-3/8			7761 125 mm	
7400SM				
8, 10, 11, 12, 13, 14, 15, 16, 17, 18, 19 mm				



7440ME

ZESTAWY NASADEK



- Zestaw nasadek sześciokątnych, metrycznych, 3/8"
- Zawiera grzechotkę 3/8", opracowaną zgodnie z naukowym procesem ERGO™
- Wysokiej jakości stal stopowa
- Polerowane
- W metalowym pudełku
- Wkład z elastycznego tworzywa sztucznego do przechowywania narzędzi
- ISO 1174
- DIN 3120

	 731415		 mm	 g
7440ME	3014986	1	312x115x50	2075
7400SM 6, 7, 8, 9, 10, 11, 12, 13, 14, 15, 17, 19 mm			7755-3/8	
7758			7761 125 mm	

7430GE

ZESTAWY NASADEK



- Zestaw nasadek sześciokątnych, metrycznych, 3/8"
- Zawiera grzechotkę 3/8", opracowaną zgodnie z naukowym procesem ERGO™
- Wysokiej jakości stal stopowa
- Polerowane
- W metalowym pudełku
- Wkład z elastycznego tworzywa sztucznego do przechowywania narzędzi
- ISO 1174
- DIN 3120

	 731415		 mm	 g
7430GE	3014979	1	312x115x50	2300
7754			7761 125 mm	
7762 250 mm			7766	
7400SM 6, 7, 8, 9, 10, 11, 12, 13, 14, 15, 17, 19 mm			7755-3/8	



ZESTAWY NASADEK 3/8"

A7435DME



ZESTAWY NASADEK

- Zestaw nasadek sześciokątnych, calowych, 3/8"
- Zawiera grzechotkę 3/8", opracowaną zgodnie z naukowym procesem ERGO™
- Wysokiej jakości stal stopowa
- Polerowane
- W metalowym pudełku
- Wkład z elastycznego tworzywa sztucznego do przechowywania narzędzi
- ISO 1174
- DIN 3120

	 731415		 mm	 g
A7435DME	3015006	1	490X150X38	3300
A7400DM	9, 10, 11, 12, 13, 14, 15, 16, 17, 18, 19, 20, 21, 22 mm			
7755-3/8		7758		
7754		7752		
7760 75 mm		7761 125 mm		
7762 250 mm		7766		

A7440DZE



ZESTAWY NASADEK

- Zestaw nasadek sześciokątnych, calowych, 3/8"
- Zawiera grzechotkę 3/8", opracowaną zgodnie z naukowym procesem ERGO™
- Wysokiej jakości stal stopowa
- Polerowane
- W metalowym pudełku
- Wkład z elastycznego tworzywa sztucznego do przechowywania narzędzi
- ISO 1174
- DIN 3120

	 731415		 mm	 g
A7440DZE	3014993	1	490X150X38	2050
A7400DZ	1/4, 5/16, 3/8, 7/16, 1/2, 9/16, 5/8, 11/16, 3/4, 13/16, 7/8			
7755-3/8		7758		
7761 125 mm				



A7440DME



ZESTAWY NASADEK

- Zestaw nasadek dwunastokątnych, metrycznych, 3/8"
- Zawiera grzechotkę 3/8", opracowaną zgodnie z naukowym procesem ERGO™
- Wysokiej jakości stal stopowa
- Polerowane
- W metalowym pudełku
- Wkład z elastycznego tworzywa sztucznego do przechowywania narzędzi
- ISO 1174
- DIN 3120

	 731415		 mm	 g
A7440DME	3015419	1	312x115x50	2050
A7400DM	9, 10, 11, 12, 13, 14, 15, 16, 17, 18, 19, 20, 21, 22 mm			
7755-3/8		7758		
7761 125 mm				

A7535DZE



ZESTAWY NASADEK

- Zestaw nasadek dwunastokątnych, calowych, 3/8"
- Zawiera grzechotkę 3/8", opracowaną zgodnie z naukowym procesem ERGO™
- Wysokiej jakości stal stopowa
- Polerowane
- W metalowym pudełku
- Wkład z elastycznego tworzywa sztucznego do przechowywania narzędzi
- ISO 1174
- DIN 3120

	 731415		 mm	 g
A7535DZE	3015013	1	45x500x165	3150
A7400DZ	1/4, 5/16, 3/8, 7/16, 1/2, 17/32, 9/16, 19/32, 5/8, 11/16, 3/4, 13/16, 7/8			
7755-3/8		7758		
7754		7752		
7760 75 mm		7762 250 mm		
7766				



ZESTAWY NASADEK 3/8"

7429JDE

ZESTAWY NASADEK



- Zestaw nasadek dwunastokątnych, metrycznych, 3/8"
- Zawiera grzechotkę 3/8", opracowaną zgodnie z naukowym procesem ERGO™
- Wysokiej jakości stal stopowa
- Polerowane
- W metalowym pudełku
- Wkład z elastycznego tworzywa sztucznego do przechowywania narzędzi
- ISO 1174
- DIN 3120

	 731415		 mm	 g
7429JDE	3003348	1	490X150X38	3743
A7400DM	6, 7, 8, 9, 10, 11, 12, 13, 14, 15, 16, 17, 18, 19, 20, 21, 22 mm			
7755-3/8		7757		
7754		7409F 6.5, 8 mm		
7409PH PH 1, 2, 3		7409M 3, 4, 5, 6, 8 mm		
7760 75 mm		7762 250 mm		
7407H		7766		





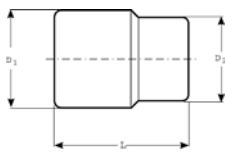

7800SM

SZEŚCIOKĄTNA, METRYCZNA



- Nasadka standardowa z gniazdem kwadratowym 1/2"
- 6-kątna w wymiarach metrycznych
- Do pokręcania ręcznego
- Wysokiej jakości stal stopowa
- Polerowana
- Radełkowana
- ISO 2725 / 1174
- DIN 3124 / 3120
- SB = opakowanie jednostkowe z plastikowym zawieszką informacyjną

	 731415		 mm	L mm	D1 mm	D2 mm	 g
7800SM-8	1830793	10	8	38	12.9	22.0	42
7800SM-9	1830809	10	9	38	14.2	22.0	42
7800SM-10	1097851	10	10	38	15.4	22.0	51
7800SM-11	1097868	10	11	38	16.6	22.0	51
7800SM-12	1097875	10	12	38	17.9	22.0	51
7800SM-13	1097882	10	13	38	19.1	22.0	53
7800SM-14	1097899	10	14	38	20.4	22.0	54
7800SM-15	1097905	10	15	38	21.6	22.0	64
7800SM-16	1097912	10	16	38	22.9	22.0	64
7800SM-17	1097929	10	17	38	24.1	23.0	72
7800SM-18	1097936	10	18	38	25.4	23.5	76
7800SM-19	1097943	10	19	38	26.6	24.0	80
7800SM-21	1097967	5	21	39	29.1	25.0	102
7800SM-22	1097974	5	22	39	30.4	25.5	109
7800SM-23	1097981	5	23	40	31.6	26.0	109
7800SM-24	1097998	5	24	41	32.9	26.5	121
7800SM-25	1098001	5	25	42	34.1	27.0	124
7800SM-26	1830823	5	26	43	35.4	28.0	136
7800SM-27	1098025	5	27	44	36.6	29.0	173
7800SM-28	1830830	5	28	45	37.9	29.0	173
7800SM-30	1098056	5	30	47	40.4	29.5	189
7800SM-32	1098063	5	32	47	42.9	30.5	227
7800SM-34	3011305	5	34	47	43.0	42.0	228
7800SM-36	1098087	1	36	57	50.0	42.0	315
SB7800SM-8	0104680	1	8	38	12.9	22.0	42
SB7800SM-9	0104697	1	9	38	14.2	22.0	42
SB7800SM-10	0104703	1	10	38	15.4	22.0	51
SB7800SM-11	0104710	1	11	38	16.6	22.0	51
SB7800SM-12	0104727	1	12	38	17.9	22.0	51
SB7800SM-13	0104734	1	13	38	19.1	22.0	53
SB7800SM-14	0104741	1	14	38	20.4	22.0	54
SB7800SM-15	0104758	1	15	38	21.6	22.0	64
SB7800SM-16	0104765	1	16	38	22.9	22.0	64
SB7800SM-17	0104772	1	17	38	24.1	23.0	72
SB7800SM-18	0104789	1	18	38	25.4	23.5	76
SB7800SM-19	0104796	1	19	38	26.6	24.0	80
SB7800SM-21	0104819	1	21	39	29.1	25.0	102
SB7800SM-22	0104826	1	22	39	30.4	25.5	109
SB7800SM-23	0104833	1	23	40	31.6	26.0	109
SB7800SM-24	0104840	1	24	41	32.9	26.5	121
SB7800SM-25	0104857	1	25	41	34.1	27.0	124
SB7800SM-26	0104864	1	26	43	35.4	28.0	136
SB7800SM-27	0104871	1	27	44	36.6	29.0	173
SB7800SM-28	0104888	1	28	45	37.9	29.0	173
SB7800SM-30	0104895	1	30	47	40.4	29.5	189
SB7800SM-32	0104901	1	32	47	42.9	30.5	227



NASADKI 1/2"

7805SM

SZEŚCIOKĄTNA, WYDŁUŻONA, METRYCZNA



- Nasadka wydłużona 1/2" z gniazdem kwadratowym
- 6-kątna w wymiarach metrycznych
- Do pokręcania ręcznego
- Wysokiej jakości stal stopowa
- Polerowana
- Radełkowana
- ISO 2725-1 / 1174-1
- DIN 3120

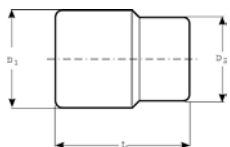

	 731415		 mm	L mm	D1 mm	D2 mm	 g
7805SM-10	3011312	5	10	82.6	14.9	22.5	95
7805SM-12	3011329	5	12	82.6	17.9	22.5	103
7805SM-13	3011336	5	13	82.6	17.9	22.5	109
7805SM-14	3011343	5	14	82.6	20.4	22.5	135
7805SM-15	3011350	5	15	82.6	21.6	22.5	138
7805SM-16	3011367	5	16	82.6	22.9	22.5	150
7805SM-17	3011374	5	17	82.6	24.1	22.5	180
7805SM-18	3011381	5	18	82.6	25.2	22.5	164
7805SM-19	3011398	5	19	82.6	26.3	22.5	163
7805SM-20	3011404	5	20	82.6	26.3	22.5	163
7805SM-21	3011411	1	21	82.6	28.3	24.3	228
7805SM-22	3011428	1	22	82.6	29.9	25.9	234
7805SM-23	3011435	1	23	82.6	28.3	24.3	228
7805SM-24	3011442	1	24	82.6	32.0	28.0	296
7805SM-25	3011459	1	25	82.6	32.0	28.0	296
7805SM-26	3011466	1	26	82.6	34.7	30.7	320
7805SM-27	3011473	1	27	82.6	36.2	32.2	353
7805SM-28	3011480	1	28	82.6	36.2	32.2	353
7805SM-29	3011497	1	29	82.6	36.2	32.2	353
7805SM-30	3011503	1	30	82.6	40.9	36.4	421
7805SM-32	3011527	1	32	82.6	40.9	36.4	421



7800DM

DWUNASTOKĄTNA, METRYCZNA

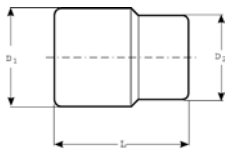

- Nasadka standardowa z gniazdem kwadratowym 1/2"
- 12-kątna w wymiarach metrycznych
- Do pokręcania ręcznego
- Wysokiej jakości stal stopowa
- Polerowana
- Radełkowana
- ISO 2725 / 1174
- DIN 3124 / 3120
- SB = opakowanie jednostkowe z plastikowym zawieszka informacyjną

				L	D1	D2	
	731415		mm	mm	mm	mm	g
7800DM-8	1830854	10	8	38	12.9	22.0	42
7800DM-9	1830861	10	9	38	14.2	22.0	42
7800DM-10	1096991	10	10	38	15.4	22.0	51
7800DM-11	1097011	10	11	38	16.6	22.0	51
7800DM-12	1097035	10	12	38	17.9	22.0	51
7800DM-13	1097059	10	13	38	19.1	22.0	56
7800DM-14	1097073	10	14	38	20.4	22.0	56
7800DM-15	1097097	10	15	38	21.6	22.0	64
7800DM-16	1097110	10	16	38	22.9	22.0	64
7800DM-17	1097134	10	17	38	24.1	23.0	72
7800DM-18	1097158	10	18	38	25.4	23.5	76
7800DM-19	1097172	10	19	38	26.6	24.0	80
7800DM-20	1097196	5	20	38	27.9	24.5	81
7800DM-21	1097219	10	21	39	29.1	25.0	102
7800DM-22	1097233	5	22	39	30.4	25.5	109
7800DM-23	1097257	5	23	40	31.6	26.0	109
7800DM-24	1097271	5	24	41	32.9	26.5	121
7800DM-25	1097295	5	25	42	34.1	27.0	124
7800DM-26	1097318	5	26	43	35.4	28.0	136
7800DM-27	1097332	5	27	44	36.6	29.0	173
7800DM-28	1097356	5	28	45	37.9	27.6	173
7800DM-29	1097363	5	29	46	39.1	28.6	175
7800DM-30	1097370	5	30	47	40.4	29.5	189
7800DM-32	1097387	5	32	47	42.9	30.5	227
7800DM-36	1097400	1	36	57	50.0	42.0	315
SB7800DM-8	0104437	1	8	38	12.9	22.0	42
SB7800DM-9	0104444	1	9	38	14.2	22.0	42
SB7800DM-10	0104451	1	10	38	15.4	22.0	51
SB7800DM-11	0104468	1	11	38	16.6	22.0	51
SB7800DM-12	0104475	1	12	38	17.9	22.0	51
SB7800DM-13	0104482	1	13	38	19.1	22.0	56
SB7800DM-14	0104499	1	14	38	20.4	22.0	56
SB7800DM-15	0104505	1	15	38	21.6	22.0	64
SB7800DM-16	0104512	1	16	38	22.9	22.0	64
SB7800DM-17	0104529	1	17	38	24.1	23.0	72
SB7800DM-18	0104536	1	18	38	25.4	23.5	76
SB7800DM-19	0104543	1	19	38	26.6	24.0	80
SB7800DM-20	0104550	1	20	38	27.9	24.5	81
SB7800DM-21	0104567	1	21	39	29.1	25.0	102
SB7800DM-22	0104574	1	22	39	30.4	25.5	109
SB7800DM-23	0104581	1	23	40	31.6	26.0	109
SB7800DM-24	0104598	1	24	41	32.9	26.5	121
SB7800DM-25	0104604	1	25	42	34.1	27.0	124
SB7800DM-26	0104611	1	26	43	35.4	28.0	136
SB7800DM-27	0104628	1	27	44	36.6	29.0	173
SB7800DM-28	0104635	1	28	45	37.9	27.6	173
SB7800DM-29	0104642	1	29	46	39.1	28.6	175
SB7800DM-30	0104659	1	30	47	40.4	29.5	189
SB7800DM-32	0104666	1	32	47	42.9	30.5	227
SB7800DM-36	0104673	1	36	57	50.0	42.0	315



NASADKI 1/2"

7800DZ

DWUNASTOKĄTNA, CALOWA



- Nasadka standardowa z gniazdem kwadratowym 1/2"
- 12-kątna w wymiarach calowych
- Do pokręcania ręcznego
- Wysokiej jakości stal stopowa
- Polerowana
- Radełkowana
- ISO 2725 / 1174
- DIN 3124 / 3120

	 731415		 "	L mm	D1 mm	D2 mm	 g
7800DZ-3/8	1097431	5	3/8	38	14.5	22.0	41
7800DZ-7/16	1097448	5	7/16	38	16.6	22.0	46
7800DZ-1/2	1097455	5	1/2	38	18.8	22.0	51
7800DZ-9/16	1097462	5	9/16	38	20.8	22.0	53
7800DZ-19/32	1097479	5	19/32	38	21.6	22.0	56
7800DZ-5/8	1097486	5	5/8	38	22.9	22.0	65
7800DZ-11/16	1097493	5	11/16	38	24.7	23.0	75
7800DZ-3/4	1097509	5	3/4	38	26.6	24.0	76
7800DZ-25/32	1097516	5	25/32	38	27.9	24.5	85
7800DZ-13/16	1097523	5	13/16	39	28.7	25.0	92
7800DZ-7/8	1097530	5	7/8	39	30.7	25.5	99
7800DZ-15/16	1097554	5	15/16	41	32.7	26.0	120
7800DZ-1	1097561	5	1	42	34.7	27.5	139
7800DZ-1.1/16	1097578	1	1 1/16	44	36.6	29.0	142
7800DZ-1.1/8	1097585	1	1 1/8	46	38.6	29.0	157
7800DZ-1.3/16	1097592	1	1 3/16	47	40.4	29.0	178
7800DZ-1.1/4	1097608	1	1 1/4	47	42.3	30.5	185

7805DM

DWUNASTOKĄTNA, METRYCZNA, WYDŁUŻONA

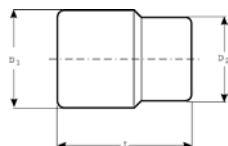

- Nasadki wydłużone 1/2"
- 12-kątne, w wymiarach metrycznych
- Do pokręcania ręcznego
- Wysokiej jakości stal stopowa
- Polerowane
- Radełkowane
- ISO 2725-1 / 1174-1
- DIN 3120

	 731415		 mm	L mm	D1 mm	D2 mm	 g
7805DM-10	1822101	5	10	82.6	14.9	22.5	95
7805DM-12	1098452	5	12	82.6	17.9	22.5	103
7805DM-13	1098469	5	13	82.6	17.9	22.5	109
7805DM-14	1098476	5	14	82.6	20.4	22.5	135
7805DM-15	1098483	5	15	82.6	21.6	22.5	138
7805DM-16	1098490	5	16	82.6	22.9	22.5	150
7805DM-17	1098506	5	17	82.6	24.1	22.5	180
7805DM-18	1098513	5	18	82.6	25.2	22.5	164
7805DM-19	1098520	5	19	82.6	26.3	22.5	163
7805DM-21	1098544	1	21	82.6	28.3	24.3	228
7805DM-22	1098551	1	22	82.6	29.9	25.9	234
7805DM-24	1098568	1	24	82.6	32.0	28.0	296
7805DM-26	1098582	1	26	82.6	34.7	30.7	320
7805DM-27	1098599	1	27	82.6	36.2	32.2	353
7805DM-30	1098605	1	30	82.6	40.9	36.4	421



S80

6-KĄTNE METRYCZNE

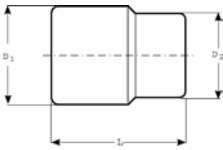

- Nasadka z gniazdem kwadratowym 1/2"
- 6-kątna w wymiarach metrycznych i calowych
- Do pokręcania ręcznego
- Wysokiej jakości stal stopowa
- Wykończenie matowe
- ISO 2725 / 1174
- DIN 3124 / 3120
- Opakowanie detaliczne

	 731415		 mm	L mm	D1 mm	D2 mm	 g
SBS80-8	3013194	1	8	38	12.9	22.0	42
SBS80-9	3013200	1	9	38	14.2	22.0	42
SBS80-10	3009746	1	10	38	15.4	22.0	51
SBS80-11	3009753	1	11	38	16.6	22.0	51
SBS80-12	3009760	1	12	38	17.9	22.0	51
SBS80-13	3009777	1	13	38	19.1	22.0	53
SBS80-14	3009784	1	14	38	20.4	22.0	54
SBS80-15	3009791	1	15	38	21.6	22.0	64
SBS80-16	3009807	1	16	38	22.9	22.0	64
SBS80-17	3009814	1	17	38	24.1	23.0	72
SBS80-18	3009821	1	18	38	25.4	23.5	76
SBS80-19	3009838	1	19	38	26.6	24.0	80
SBS80-21	3009852	1	21	39	29.1	25.0	102
SBS80-22	3010117	1	22	38	30.4	25.5	109
SBS80-23	3009869	1	23	40	31.6	26.0	109
SBS80-24	3009876	1	24	41	32.9	26.5	121
SBS80-27	3009883	1	27	44	36.6	29.0	173
SBS80-30	3009890	1	30	47	40.4	29.5	189
SBS80-32	3009906	1	32	47	42.9	30.5	227

7800TORX-E

TORX ZEWNĘTRZNY

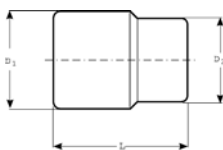

- Nasadka 1/2" zewnętrzna TORX®
- Do śrub TORX® zewnętrznych
- Do pokręcania ręcznego
- Wysokiej jakości stal stopowa
- Polerowana
- ISO 2725 / 1174
- DIN 3124 / 3120

	 731415			L mm	D1 mm	D2 mm		 g
7800TORX-E12	3011800	5	E12	38	22	22	M8+ M10	35
7800TORX-E14	3011756	5	E14	38	22	22	M10+M12	35
7800TORX-E16	3011763	5	E16	38	22	22	-	35
7800TORX-E18	3011770	5	E18	38	22	22	M12+M14	35
7800TORX-E20	3011787	5	E20	38	22	22	M14+M16	35
7800TORX-E24	3011794	5	E24	38	22	22	M18+M20	35



NASADKI 1/2" Z KOŃCÓWKAMI

7809F

DO ŚRUB PROSTYCH

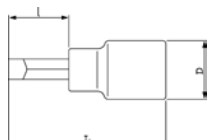

- Nasadka z końcówką do śrub prostych, z gniazdem kwadratowym 1/2"
- Do pokręcania ręcznego
- Wysokiej jakości stal stopowa
- Polerowana
- Radełkowana
- ISO 1174
- DIN 3120

	 731415		L mm	l mm	$\frac{+}{-}$ mm	$\frac{+}{-}$ mm	D mm	 g
7809F-8	1830885	5	60	23	1.2	8.0	22	45
7809F-10	1830892	5	60	23	1.6	10.0	22	55

7809PH

DO ŚRUB PHILLIPS

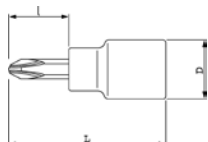

- Nasadka z końcówką do śrub Phillips, z gniazdem kwadratowym 1/2"
- Do pokręcania ręcznego
- Wysokiej jakości stal stopowa
- Polerowana
- Radełkowana
- ISO 1174
- DIN 3120

	 731415			l mm	L mm	D mm	 g
7809PH-2	1830908	5	2	23	60	22	45
7809PH-3	1830915	5	3	23	60	22	50
7809PH-4	3003423	5	4	22	60	22	50

7809PZ

DO ŚRUB POZIDRIV

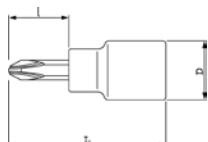

- Nasadka z końcówką do śrub Torx, z gniazdem kwadratowym 1/2"
- Do pokręcania ręcznego
- Wysokiej jakości stal stopowa
- Polerowana
- Radełkowana
- ISO 1174
- DIN 3120

	 731415			l mm	L mm	D mm	 g
7809PZ-2	3003430	5	2	23	60	22	50
7809PZ-3	3003447	5	3	23	60	22	50



7809TORX

DO ŚRUB TORX

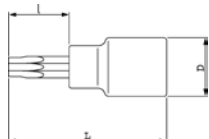

- Nasadka z końcówką do śrub Torx, z gniazdem kwadratowym 1/2"
- Do pokręcania ręcznego
- Wysokiej jakości stal stopowa
- Polerowana
- Radełkowana
- ISO 1174
- DIN 3120
- SB = opakowanie jednostkowe z plastikową zawieszką informacyjną

	 731415			l mm	L mm	D mm		 g
7809TORX-T20	1811730	5	T20	23	60	22	M 4	50
7809TORX-T25	1811747	5	T25	23	60	22	M 5	50
7809TORX-T27	1811754	5	T27	23	60	22	-	55
7809TORX-T30	1811761	5	T30	23	60	22	M 6	55
7809TORX-T40	1811778	5	T40	23	60	22	M 8	60
7809TORX-T45	1811785	5	T45	23	60	22	-	60
7809TORX-T50	1811792	5	T50	23	60	22	M 10	65
7809TORX-T55	1811808	5	T55	23	60	22	M 12	80
7809TORX-T60	1811815	5	T60	23	60	22	M 14	85
SB7809TORX-T20	3004017	1	T20	23	60	22	M 4	50
SB7809TORX-T25	3004024	1	T25	23	60	22	M 5	50
SB7809TORX-T27	3004031	1	T27	23	60	22	-	55
SB7809TORX-T30	3004048	1	T30	23	60	22	M 6	55
SB7809TORX-T40	3004055	1	T40	23	60	22	M 8	60
SB7809TORX-T45	3004062	1	T45	23	60	22	-	60
SB7809TORX-T50	3004079	1	T50	23	60	22	M 10	65
SB7809TORX-T55	3004086	1	T55	23	60	22	M 12	80
SB7809TORX-T60	3004093	1	T60	23	60	22	M 14	85



NASADKI 1/2" Z KOŃCÓWKAMI

7809M

DO ŚRUB IMBUSOWYCH

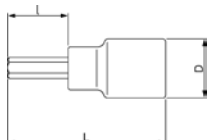

- Nasadka z końcówką imbusową 6-kątną z gniazdem kwadratowym 1/2"
- Wymiary metryczne
- Do pokręcania ręcznego
- Wysokiej jakości stal stopowa
- Polerowana
- Radełkowana
- ISO 1174
- DIN 3120
- SB = opakowanie jednostkowe z plastikowym zawieszka informacyjną

	 731415		 mm	I mm	L mm	D mm	 g
7809M-5	1815561	5	5	23	60	22	70
7809M-5-180	1830922	5	5	143	180	22	115
7809M-6	1815578	5	6	23	60	22	75
7809M-6-140	1830946	5	6	103	140	22	115
7809M-7	1815585	5	7	23	60	22	80
7809M-7-100	1830960	5	7	63	100	22	115
7809M-8	1815592	5	8	23	60	22	85
7809M-8-120	1830984	5	8	83	120	22	125
7809M-9	1830991	5	9	23	60	22	55
7809M-10	1815608	5	10	23	60	22	90
7809M-10-140	1831011	5	10	103	140	22	125
7809M-12	1815615	5	12	23	60	22	100
7809M-14	1815622	5	14	23	60	23	115
7809M-17	1831028	5	17	20	60	27	85
7809M-19	1831035	5	19	20	60	30	90
SB7809M-5	3004109	1	5	23	60	22	70
SB7809M-5-180	3004116	1	5	143	180	22	115
SB7809M-6	3004123	1	6	23	60	22	75
SB7809M-6-140	3013231	1	6	103	140	22	115
SB7809M-7	3004130	1	7	23	60	22	80
SB7809M-7-100	3004147	1	7	63	100	22	115
SB7809M-8	3004154	1	8	23	60	22	85
SB7809M-8-120	3004161	1	8	83	120	22	125
SB7809M-9	3004178	1	9	23	60	22	55
SB7809M-10	3004185	1	10	23	60	22	90
SB7809M-10-140	3004192	1	10	103	140	22	125
SB7809M-12	3004208	1	12	23	60	22	100
SB7809M-14	3004215	1	14	23	60	23	115
SB7809M-17	3004222	1	17	20	60	27	85
SB7809M-19	3004239	1	19	20	60	30	90



7809Z

DO ŚRUB IMBUSOWYCH

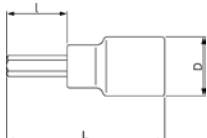

- Nasadka z końcówką imbusową 6-kątną z gniazdem kwadratowym 1/2"
- Wymiary calowe
- Do pokręcania ręcznego
- Wysokiej jakości stal stopowa
- Polerowana
- Radełkowana
- ISO 1174
- DIN 3120

	 731415			I mm	L mm	D mm	 g
7809Z-3/16	3003461	5	3/16	22	60	22	70
7809Z-1/4	3003478	5	1/4	22	60	22	70
7809Z-5/16	3003485	5	5/16	22	60	22	70
7809Z-3/8	3003492	5	3/8	22	60	22	90
7809Z-7/16	3003508	5	7/16	22	60	22	95
7809Z-1/2	3003515	5	1/2	22	60	22	90
7809Z-9/16	3003539	5	9/16	23	60	23	115
7809Z-19/32	3003546	5	19/32	23	60	23	115
7809Z-5/8	3003553	5	5/8	27	61	27	170

7809XZN

DO ŚRUB Z WIELOKLINEM

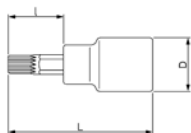

- Nasadka z końcówką do śrub z wieloklinem XZN, z gniazdem kwadratowym 1/2"
- Wymiary metryczne
- Do pokręcania ręcznego
- Wysokiej jakości stal stopowa
- Polerowana
- Radełkowana
- ISO 1174
- DIN 3120

	 731415			I mm	L mm	D mm		 g
7809XZN-8	1831066	1	8	23	60	22	M 8	50
7809XZN-8-100	1831073	1	8	63	100	22	M 8	75
7809XZN-10	1831080	1	10	23	60	22	M 10	65
7809XZN-10-100	1831097	1	10	63	100	22	M 10	95
7809XZN-12	1831103	1	12	23	60	22	M 12	70
7809XZN-12-100	1831110	1	12	63	100	22	M 12	110
7809XZN-14	3004574	1	14	23	60	22	M 14	75
7809XZN-14-100	3004567	1	14	63	100	22	M 14	120



8155-1/2

ergo®



POKRĘTŁO JEDNORĘCZNE Z GRZECHOTKĄ

- Grzechotka 1/2" zaprojektowana zgodnie z naukową koncepcją ERGO™
- Zębata 60 zębów/obracana w skokach co 6°
- Wysokiej jakości stal stopowa
- Polerowana
- Łatwa zmiana kierunku, przełącznikiem zmiany kierunku działania - obsługiwanym jedną ręką
- Szybkie zwalnianie nasadek po naciśnięciu przycisku zwalnającego
- Kołnierzyk do łatwego, szybkiego dokręcania/odkręcania śrub
- Dostępne części zamienne
- ISO 3315 / 1174-2
- DIN 3122 / 3120; UNE 16512
- SB = opakowanie detaliczne na plastikowej zawieszce informacyjnej

	 731415		 L mm	 g
8155-1/2	1827595	1	260	575
SB8155-1/2	0105021	1	260	575

8150-1/2



GRZECHOTKA DWUKIERUNKOWA

- Grzechotka dwukierunkowa 1/2"
- Zębata z 80 zębami/ obracana w skoku co 4.5°
- Wysokiej jakości stal stopowa
- Polerowana
- Obudowana
- Podwójny system zapadkowy dla zwiększenia wytrzymałości
- Opatentowany mechanizm
- Dostępne części zamienne
- ISO 3315 / 1174-2
- DIN 3122 / 3120; UNE 16512
- SB: Opakowanie detaliczne

	 731415		 L mm	 g
8150-1/2	1105006	1	270	585
SB8150-1/2	0105014	1	270	585



SBS81

GRZECHOTKA DWUKIERUNKOWA



- Grzechotka dwukierunkowa 1/2"
- Zębatka 60 zębów/ obracana w skokach co 6°
- Wysokiej jakości stal stopowa
- Wykończenie matowe
- Szybkie zwalnianie
- ISO 3315 / 1174-2
- DIN 3122 / 3120; UNE 16512
- Opakowanie detaliczne

	 731415		 L mm	 g
SBS81	3009937	1	270	575

8150RN-1/2

GRZECHOTKA DWUKIERUNKOWA



- Grzechotka dwukierunkowa 1/2"
- Zębatka z 72 zębami/ obracana w skoku co 5°
- Wysokiej jakości stal stopowa
- Polerowana
- Strzałka wskazująca kierunek obrotu
- Podwójny system zapadkowy dla zwiększenia wytrzymałości
- Opatentowany mechanizm
- Dostępne części zamienne
- ISO 3315 / 1174-2
- DIN 3122 / 3120; UNE 16512
- SB: Opakowanie detaliczne

	 731415		 L mm	 g
8150RN-1/2	1831202	1	267	445
SB8150RN-1/2	0105007	1	267	445

SBS82

GRZECHOTKA DWUKIERUNKOWA



- Grzechotka dwukierunkowa 1/2"
- Zębatka 60 zębów/ obracana w skokach co 6°
- Wysokiej jakości stal stopowa
- Wykończenie matowe
- Szybkie zwalnianie
- ISO 3315 / 1174-2
- DIN 3122 / 3120; UNE 16512
- Opakowanie detaliczne

	 731415		 L mm	 g
SBS82	3009944	1	270	470



8193-1/2

GRZECHOTKA DWUKIERUNKOWA



- Grzechotka dwukierunkowa z gniazdem kwadratowym 1/2"
- min. kąt obrotu grzechotki 7.5°
- Wysokiej jakości stal stopowa
- Polerowana
- ISO 3315 / 1174-2
- DIN 3122 / 3120
- Nie zawiera przejściówki 8194-1/2 - do zamówienia oddzielnie

8193-1/2	731415	1	255	310

8194-1/2

PRZEJŚCIÓWKA



- Przejściówka kwadratowa do pokrętła 8193-1/2
- Wysokiej jakości stal stopowa
- Polerowana
- ISO 3315 / 1174
- DIN 3122 / 3123 / 3120

8194-1/2	731415	1	32	40

8110-1/2

POKRĘTŁO Z PRZEGUBOWYM ŁBEM



- Dwukierunkowa grzechotka 1/2" z uchylnym przegubem
- Zębata 60 zębów/ obracana w skokach co 6°
- Wysokiej jakości stal stopowa
- Polerowana
- ISO 3315 / 1174-2
- DIN 3122 / 3120; UNE 16512
- SB = opakowanie detaliczne z plastikową zawieszką informacyjną

8110-1/2	731415	1	410	760
SB8110-1/2	3004246	1	410	760



8110H-1/2

POKRĘTŁO Z PRZEGUBOWYM ŁBEM



- Grzechotka dwukierunkowa 1/2" z uchylną głowicą
- Zębatka 32 zębna obracana w skokach co 11.25°
- Wysokiej jakości stal stopowa
- Polerowana
- Szybkie mocowanie
- Do ciężkich prac
- ISO 3315 / 1174-2
- DIN 3122 / 3120; UNE 16512

	 731415		 L mm	 g
8110H-1/2	3015860	1	450	925

8151-1/2

PRZEJŚCIÓWKA Z GRZECHOTKĄ



- Adaptor z grzechotką 1/2"
- 60 zębów/ obracana w skokach co 6°
- Wysokiej jakości stal stopowa
- Polerowana
- ISO 3315 / 1174
- DIN 3122 / 3123 / 3120
- Średnica zewnętrzna 36 mm

	 731415		 L mm	 g
8151-1/2	1105112	1	55	200

8152-1/2

POKRĘTŁO - KORBA



- Pokrętło korbowe 1/2"
- Wysokiej jakości stal stopowa
- Polerowane
- ISO 3315/1174
- DIN 3122/3123/3120

	 731415		 L mm	 g
8152-1/2	1105129	1	417	690



8158-1/2

POKRĘTŁO UCHYLNE



- Pokrętło przegubowe 1/2"
- Wysokiej jakości stal stopowa
- Polerowane
- ISO 3315 / 1174
- DIN 3122 / 3123 / 3120
- SB = Opakowanie detaliczne na plastikowej zawieszce informacyjnej

	 731415		 L mm	 g
8158-1/2	1105167	1	390	610
SB8158-1/2	3004253	1	390	610

S87

POKRĘTŁO UCHYLNE



- Pokrętło przegubowe 1/2"
- Wysokiej jakości stal stopowa
- Wykończenie matowe
- ISO 3315 / 1174
- DIN 3122 / 3123 / 3120
- Opakowanie detaliczne

	 731415		 L mm	 g
SBS87S	3009951	1	257	450
SBS87	3009968	1	390	610

8167

POKRĘTŁO ODGIĘTE



- Pokrętło odgięte 1/2"
- Wysokiej jakości stal stopowa
- Polerowane
- ISO 3315 / 1174
- DIN 3122 / 3123 / 3120; UNE 16512



	 731415		H mm	 L mm	 g
8167-1/2	0181094	1	40	200	430



8154-1/2

POKRĘTŁO W KSZTAŁCIE LITERY T



- Pokrętło T-kształtne przesuwne
- Wysokiej jakości stal stopowa
- Polerowane
- Czop przesuwany na całej długości
- ISO 3315 / 1174
- DIN 3122 / 3123 / 3120; UNE 16512

	 731415		 L mm	 g
8154-1/2	1105143	1	283	425

S86

POKRĘTŁO W KSZTAŁCIE LITERY T



- Pokrętło 1/2" T-kształtne, przesuwne
- Wysokiej jakości stal stopowa
- Wykończenie matowe
- ISO 3315 / 1174
- DIN 3122 / 3123 / 3120
- Opakowanie detaliczne

	 731415		 L mm	 g
SBS86	3009999	1	283	425

8159/8160/8162

PRZEDŁUŻKI



- Przedłużki 1/2"
- Wysokiej jakości stal stopowa
- Polerowana
- ISO 3316 / 1174
- DIN 3122 / 2123 3120; UNE 16511
- SB = Opakowanie detaliczne z plastikową zawieszką informacyjną

	 731415		 L mm	 g
8159-1/2	1105198	1	75	120
8160-1/2	1105204	1	125	185
8162-1/2	1105211	1	250	365
SB8159-1/2	0104956	1	75	120
SB8160-1/2	0104963	1	125	185



S83

PRZEDŁUŻKI



- Przedłużka 1/2"
- Wysokiej jakości stal stopowa
- Wykończenie matowe
- ISO 3316 / 1174
- DIN 3122 / 3123 / 3120; UNE 16511
- Opakowanie detaliczne

	 731415			
SBS83-3	3013156	1	75	126
SBS83-5	3009975	1	125	120
SBS83-10	3009982	1	250	365

8159-W - 8162-W

PRZEDŁUŻKI

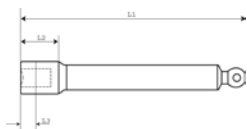

- Przedłużka skośna 1/2"
- Wysokiej jakości stal stopowa
- Polerowana
- ISO 3316 / 1174
- DIN 3120 ; UNE 16511

	 731415		L1 mm	L2 mm	L3 mm	
8159-W	0107186	1	75	24	10.7	135
8160-W	0107193	1	125	24	10.7	210
8162-W	0107209	1	250	24	10.7	420

8160-B

PRZEDŁUŻKI

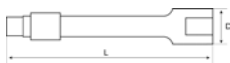

- Przedłużka 1/2" ze zwalniczem blokady
- Wysokiej jakości stal stopowa
- Polerowana
- ISO 3316 / 1174
- DIN 3122 / 3123 / 3120 ; UNE 16511
- Z pierścieniem zabezpieczającym przed rozłączeniem

	 731415		D mm	L mm	
8160-B	0182565	1	24	150	135

8166-1/2

ZŁĄCZE PRZEGUBOWE

- Przegub uniwersalny 1/2"
- Wysokiej jakości stal stopowa
- Polerowany
- ISO 3316 / 1174
- DIN 3122 / 3123 / 3120 ; UNE 16511
- SB = Opakowanie detaliczne na plastikowej zawieszce informacyjnej

	 731415		 L mm	 g
8166-1/2	1105280	1	72	160
SB8166-1/2	3004260	1	72	160

S85

ZŁĄCZE PRZEGUBOWE

- Przegub uniwersalny 1/2"
- Wysokiej jakości stal stopowa
- Wykończenie matowe
- ISO 3316 / 1174
- DIN 3122 / 3123 / 3120 ; UNE 16511
- Opakowanie detaliczne

	 731415		 L mm	 g
SBS85	3010025	1	72	160

8168

ZŁĄCZE PRZEGUBOWE

- Przegub uniwersalny 1/2", gładki
- Wysokiej jakości stal stopowa
- Polerowany
- ISO 3316 / 1174
- DIN 3122 / 3123 / 3120 ; UNE 16511
- Zaokrąglony kształt sprawia, że przegub płynnie przenosi siły poprawiając efektywność pracy
- Sprężysty łącznik
- 45° zakres działania

	 731415		 L mm	 g
8168	0128440	1	62	150

8165-1/2

PRZEJŚCIÓWKI

- Przejściówka zmniejszająca z 1/2" na 3/8"
- Wysokiej jakości stal stopowa
- Polerowana
- ISO 1174
- DIN 3120 / 3123 ; UNE 16503

	 731415				 L mm	 g
8165-1/2	1105273	1	1/2	3/8	37	70



AKCESORIA 1/2"

S88

PRZEJŚCIÓWKI



- Przejściówka zmniejszająca z 1/2" na 3/8"
- Wysokiej jakości stal stopowa
- Wykończenie matowe
- ISO 1174
- DIN 3120 / 3123 ; UNE 16503
- Opakowanie detaliczne

	 731415				 mm	 g
SBS88	3010001	1	1/2"	3/8"	37	70

8964

PRZEJŚCIÓWKI



- Przejściówka zwiększająca z 1/2" na 3/4"
- Wysokiej jakości stal stopowa
- Polerowana
- ISO 1174
- DIN 3120 / 3123 ; UNE 16503

	 731415				 mm	 g
8964	1106874	1	1/2"	3/4"	45	140

S89

PRZEJŚCIÓWKI



- Przejściówka do nasadek zwiększająca z 1/2" na 3/4"
- Wysokiej jakości stal stopowa
- ISO 1174
- DIN 3120 / 3123 ; UNE 16503
- Opakowanie detaliczne

	 731415				 mm	 g
SBS89	3010018	1	1/2"	3/4"	45	140

8967

PRZEJŚCIÓWKI



- Przejściówka zwiększająca z 1/2" na 3/4"
- Wysokiej jakości stal stopowa
- Galwanizowana
- Z magnesem utrzymującym nasadkę
- ISO 1174
- DIN 3120 ; UNE 16503

	 731415				 mm	 g
8967	3003591	1	1/2"	3/4"	22.0	59



7106

PRZEJŚCIÓWKI

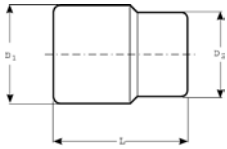

- Przejście z 1/2" na gniazdo do bitów 5/16"
- Wysokiej jakości stal stopowa
- Polerowana
- ISO 1174
- DIN 3121; UNE 16503

	 841334			L mm	D1 mm	D2 mm	 g
7106S0080	5025171	1	5/16"	30	13	22	50

8967/

ZESTAW PRZEJŚCIÓWEK



- Zestaw 3 przejściówek zwiększających
- Zawiera: 7767, 8167 i 8967
- Wysokiej jakości stal stopowa
- Wykończenie galwanizowane
- Z magnesem utrzymującym przejściówkę w nasadce
- ISO 1174
- DIN 3120 ; UNE 16503

	 731415			 g
8967/S3	3003607	1	30x194x110	109

8155-SO/1

ZESTAW CZĘŚCI ZAMIENNYCH



- Zestaw części 1/2" do grzechotki 8155-1/2
- Zawiera 6 elementów

	 731415		 g
8155-SO/1	3000811	1	120

8150-1/2-SPARE

ZESTAW CZĘŚCI ZAMIENNYCH



- Zestaw części zamiennych do grzechotki 1/2" 8150-1/2

	 731415		 g
8150-1/2-SPARE	0187881	1	150



AKCESORIA 1/2"

8150RN-1/2-SPARE

ZESTAW CZĘŚCI ZAMIENNYCH



- Zestaw części zamiennych do grzechotki 1/2" 8150RN-1/2

	 731415		 g
8150RN-1/2-SPARE	0209378	1	150

8110-SO/1

ZESTAW CZĘŚCI ZAMIENNYCH



- Zestaw części zapasowych 1/2" do grzechotki 8110-1/2
- Zawiera 8 elementów

	 731415		 g
8110-SO/1	1809751	1	128

8158-SO/1

ZESTAW CZĘŚCI ZAMIENNYCH



- Zestaw części 1/2" do pokręta 8158-1/2
- Zawiera 3 elementy

	 731415		 g
8158-SO/1	0111039	1	70

187/264/340

WIESZAKI DO NASADEK



- Szyna do klipsów do nasadek wykonana z cynkowanej blachy z 2 otworami do mocowania (340 - 3 otwory)
- Do klipsów: CLIPS-1/4 (1/4"), CLIPS-3/8 (3/8") i CLIPS-1/2 (1/2")
- Dopasowanie nasadek i czopów zgodnie z rozmiarem kwadratu

	 731415		 L mm	 g
RAIL-187	3003621	3	187	15
RAIL-264	3003638	3	264	20
RAIL-340	3003645	3	340	30



C1/2

KLIPSY DO WIESZAKÓW DO NASADEK



- Klips do mocowania nasadek 1/2" na szynie
- Stal sprężynowa, niklowana
- Do szyn: RAIL-187, -264 or -340

	 731415		 L mm	 g
CLIPS-1/2	3003201	25	19	3

ZESTAWY NASADEK 1/2"



7819SRE

ZESTAWY NARZĘDZIOWE METRYCZNE



- Zestaw nasadek 1/2"
- Zawiera grzechotkę 1/2", zaprojektowaną zgodnie z naukowym procesem ERGO™
- Nasadki 6-kątne w rozmiarach metrycznych
- Wysokiej jakości stal stopowa
- Polerowane
- Metalowa kasetka
- Z plastikowym wkładem utrzymującym narzędzia
- ISO 1174
- DIN 3120

	 731415		 mm	 g
7819SRE	1837921	1	312x115x50	1970

7800SM 10, 11, 12, 13, 17, 19, 22, 24 mm		8155-1/2	
8160-1/2 125 mm			

7819DME

ZESTAWY NARZĘDZIOWE METRYCZNE



- Zestaw nasadek 1/2"
- Zawiera grzechotkę 1/2", zaprojektowaną zgodnie z naukową koncepcją narzędzi ERGO™
- Nasadki 12-kątne w rozmiarach metrycznych
- Wysokiej jakości stal stopowa
- Polerowane
- Metalowa kasetka
- Ułożone w elastycznej wytłoczce z tworzywa
- ISO 1174
- DIN 3120

	 731415		 mm	 g
7819DME	1838270	1	312x115x50	2570

7800DM 10, 13, 16, 17, 18, 19, 22, 24 mm		8155-1/2	
8160-1/2 125 mm			



ZESTAWY NASADEK 1/2"

7819HNRE



ZESTAWY NARZĘDZIOWE METRYCZNE

- Zestaw nasadek 1/2"
- Zawiera grzechotkę 1/2", zaprojektowaną zgodnie z naukową koncepcją narzędzi ERGO™
- Nasadki 6-kątne w rozmiarach metrycznych
- Wysokiej jakości stal stopowa
- Polerowane
- Metalowa kasetka
- Ułożone w elastycznej wyłócznie z tworzywa
- ISO 1174
- DIN 3120

	 731415		 mm	 g
7819HNRE	1837938	1	448x187x55	5725
7800SM	10, 11, 12, 13, 14, 15, 16, 17, 19, 22, 24, 27, 30, 32 mm			
8155-1/2		8154-1/2		
8160-1/2 125 mm		8162-1/2 250 mm		
8166-1/2				

7886SME



ZESTAWY NARZĘDZIOWE METRYCZNE

- Zestaw nasadek 1/2"
- Zawiera grzechotkę 1/2" zaprojektowaną zgodnie z naukowym konceptem ERGO™
- 12-kątne nasadki w rozmiarach metrycznych
- Wysokiej jakości stal stopowa
- Polerowane
- W metalowej kasetce
- Ułożone w elastycznej wyłócznie z tworzywa sztucznego
- ISO 1174
- DIN 3120

	 731415		 mm	 g
7886SME	1837945	1	448x230x55	6250
7800SM	12, 13, 14, 15, 16, 17, 18, 19, 21, 22, 23, 24, 27, 30, 32 mm			
8155-1/2		8154-1/2		
8159-1/2 75 mm		8160-1/2 125 mm		
8162-1/2 250 mm		8166-1/2		



7886DME



ZESTAWY NARZĘDZIOWE METRYCZNE

- Zestaw nasadek 1/2"
- Zawiera grzechotkę 1/2" zaprojektowaną zgodnie z naukową koncepcją narzędzi ERGO™
- 12-kątne nasadki w rozmiarach metrycznych
- Wysokiej jakości stal stopowa
- Polerowane
- W metalowej kasetce
- Ułożone w elastycznej wytłoczce z tworzywa sztucznego
- ISO 1174
- DIN 3120

	 731415		 mm	 g
7886DME	1837952	1	448x230x55	6145
7800DM	12, 13, 14, 15, 16, 17, 18, 19, 21, 22, 23, 24, 27, 30, 32 mm			
8155-1/2		8154-1/2		
8159-1/2 75 mm		8160-1/2 125 mm		
8162-1/2 250 mm		8166-1/2		

7819HRN



ZESTAWY NARZĘDZIOWE METRYCZNE

- Zestaw nasadek 1/2"
- Nasadki 6-kątne w rozmiarach metrycznych
- Wysokiej jakości stal stopowa
- Polerowane
- Metalowa kasetka
- Ułożone w elastycznej wytłoczce z tworzywa
- ISO 1174
- DIN 3120

	 731415		 mm	 g
7819HRN	1831493	1	448x230x55	6405
7800SM	10, 11, 12, 13, 14, 15, 16, 17, 18, 19, 21, 22, 23, 24, 25, 26, 27, 28, 30, 32 mm			
8150RN-1/2		8154-1/2		
8162-1/2 250 mm				



ZESTAWY NASADEK 1/2"

7819DRN

ZESTAWY NARZĘDZIOWE METRYCZNE



- Zestaw nasadek 1/2"
- Nasadki 12-kątne w rozmiarach metrycznych
- Wysokiej jakości stal stopowa
- Polerowane
- Metalowa kasetka
- Ułożone w plastikowej wyłóczce
- ISO 1174
- DIN 312

	 731415		 mm	 g
7819DRN	1831547	1	448x230x55	7100
7800DM	10, 11, 12, 13, 14, 15, 16, 17, 18, 19, 21, 22, 23, 24, 26, 27, 28, 30, 32 mm			
8150RN-1/2		8154-1/2		
8152-1/2		8160-1/2 125 mm		
8162-1/2 250 mm		8166-1/2		

7888SM

ZESTAWY NARZĘDZIOWE METRYCZNE



- Zestaw nasadek 1/2"
- 6-kątne nasadki w rozmiarach metrycznych
- Wysokiej jakości stal stopowa
- Polerowane
- W metalowej kasetce
- Ułożone w elastycznej wyłóczce z tworzywa sztucznego
- ISO 1174
- DIN 3120

	 731415		 mm	 g
7888SM	1820916	1	448x230x55	7075
7800SM	10, 11, 12, 13, 14, 15, 16, 17, 18, 19, 21, 22, 23, 24, 25, 27, 30, 32 mm			
8150-1/2		8158-1/2		
8154-1/2		8159-1/2 75 mm		
8160-1/2 125 mm		8162-1/2 250 mm		
8166-1/2				



7888DM

ZESTAWY NARZĘDZIOWE METRYCZNE



- Zestaw nasadek 1/2"
- 12-kątne nasadki w rozmiarach metrycznych
- Wysokiej jakości stal stopowa
- Polerowane
- W metalowej kasetce
- Ułożone w elastycznej wytłoczce z tworzywa sztucznego
- ISO 1174
- DIN 3120

	 731415		 mm	 g
7888DM	1820923	1	448x230x55	6955
7800DM	10, 11, 12, 13, 14, 15, 16, 17, 18, 19, 21, 22, 23, 24, 25, 27, 30, 32 mm			
8150-1/2		8158-1/2		
8154-1/2		8159-1/2 75 mm		
8160-1/2 125 mm		8162-1/2 250 mm		
8166-1/2				

7819JE

ZESTAWY NARZĘDZIOWE METRYCZNE



- Zestaw nasadek 1/2"
- Zawiera grzechotkę 1/2", zaprojektowaną zgodnie z naukową koncepcją narzędzi ERGO™
- Nasadki 6-kątne w rozmiarach metrycznych
- Wysokiej jakości stal stopowa
- Polerowane
- Metalowa kasetka
- Ułożone w elastycznej wytłoczce z tworzywa
- ISO 1174
- DIN 3120

	 731415		 mm	 g
7819JE	1837976	1	448x187x55	5585
7800SM	10, 11, 12, 13, 14, 15, 17, 19, 22, 24, 27, 30 mm			
8155-1/2		8154-1/2 300 mm		
7809F 1.2x8, 1.6x10 mm		7809PH PH 2, 3		
7809M 5, 6, 7, 8, 10, 12, 14 mm		8160-1/2 125 mm		
8166-1/2				



ZESTAWY NASADEK 1/2"

7819DZE

ZESTAWY NARZĘDZIOWE METRYCZNE



- Zestaw nasadek 1/2"
- Zawiera grzechotkę 1/2", zaprojektowaną zgodnie z naukową koncepcją ERGO™
- Nasadki 12-kątne w rozmiarach calowych
- Wysokiej jakości stal stopowa
- Polerowane
- Metalowa kasetka
- Ułożone w elastycznej wyłocze z tworzywa
- ISO 1174
- DIN 3120

	 731415		 mm	 g
7819DZE	1838287	1	312x115x50	2570
7800DZ 1/2, 9/16, 5/8, 11/16, 3/4, 7/8, 15/16			8155-1/2	
8160-1/2 125 mm				

7819DZ

ZESTAWY NARZĘDZIOWE METRYCZNE



- Zestaw nasadek 1/2"
- Nasadki 12-kątne w wymiarach calowych
- Wysokiej jakości stal stopowa
- Polerowane
- W metalowej kasetce
- Ułożone w plastikowej wyłocze
- ISO 1174
- DIN 3120

	 731415		 mm	 g
7819DZ	1831516	1	448x187x55	6130
7800DZ 3/8, 7/16, 1/2, 9/16, 19/32, 5/8, 11/16, 3/4, 25/32, 13/16, 7/8, 15/16, 1, 1 1/16, 1 1/8, 1 3/16				
8150RN-1/2			8154-1/2	
8162-1/2 250 mm			8166-1/2	



7886DZE



ZESTAWY NARZĘDZIOWE METRYCZNE

- Zestaw nasadek 1/2"
- Zawiera grzechotkę 1/2" zaprojektowaną zgodnie z naukowym konceptem ERGO™
- 12-kątne nasadki w rozmiarach calowych
- Wysokiej jakości stal stopowa
- Polerowane
- W metalowej kasetce
- Ułożone w elastycznej wytłoczkę z tworzywa sztucznego
- ISO 1174
- DIN 3120

	 731415		 mm	 g
7886DZE	1837969	1	448x230x55	6235
7800DZ	7/16, 1/2, 9/16, 19/32, 5/8, 11/16, 3/4, 25/32, 13/16, 7/8, 15/16, 1, 1 1/16, 1 3/16, 1 1/4			
8155-1/2		8154-1/2		
8159-1/2 75 mm		8160-1/2 125 mm		
8162-1/2 250 mm		8166-1/2		

4003M



ZESTAWY NARZĘDZIOWE METRYCZNE

- Zestaw narzędzi 1/2"
- Dołączona grzechotka 80 zębną
- Nasadki dwunastokątne, rozmiary metryczne
- Klucze płasko-oczkowe
- Wysokiej jakości stal stopowa
- Polerowane
- Metalowa obudowa z wkładką metalową
- ISO 1174
- DIN 3120

	 731415		 mm	 g
4003M	1077372	1	544x303x59	12300
1952M	10, 11, 12, 13, 14, 15, 16, 17, 18, 19, 22, 24, 27, 32 mm			
7800DM	10, 11, 12, 13, 14, 15, 16, 17, 18, 19, 20, 21, 22, 23, 24, 25, 26, 27, 28, 30, 32 mm			
8150-1/2		8158-1/2		
8154-1/2		8160-1/2 125 mm		
8162-1/2 250 mm		8166-1/2		



ZESTAWY NASADEK 1/2"

S80/

ZESTAWY NARZĘDZIOWE METRYCZNE



S80/8



S80/17

- Zestaw nasadek 1/2"
- Nasadki 6-kątne w wymiarach metrycznych
- Wysokiej jakości stal stopowa
- Wykończenie matowe
- Plastikowa szyna trzymająca nasadki
- ISO 1174
- DIN 3120

	731415		mm	mm	g
S80/6	3013163	1	10 13 16 17 19 24	235x75x33	365
S80/8	3013170	1	10 12 13 16 17 18 19 24	315x75x34	402
S80/17	3013187	1	10 11 12 13 14 15 16 17 18 19 21 22 24 27 30 32 & S82	180x165x60	1380

7809M/10

Z KOŃCÓWKAMI DO ŚRUB IMBUSOWYCH



- Zestaw nasadek 1/2" z końcówkami imbusowymi
- Nasadki 6-kątne w wymiarach metrycznych
- Wysokiej jakości stal stopowa
- Polerowane
- W metalowym pudełku
- W plastikowej wyłoczkce
- ISO 1174
- DIN 3120



	731415		mm	g
7809M/10	1831448	1	312x115x50	1490
7809M	5, 6, 7, 8, 9, 10, 12, 14, 17, 19 mm			

7809Z/10

Z KOŃCÓWKAMI DO ŚRUB IMBUSOWYCH



- Zestaw nasadek z końcówkami imbusowymi
- Nasadki 6-kątne w wymiarach calowych
- Wysokiej jakości stal stopowa
- Polerowane
- W metalowym pudełku, w plastikowej wyłoczkce
- ISO 1174
- DIN 3120



	731415		mm	g
7809Z/10	3003560	1	312x115x50	1990
7809Z	3/16, 1/4, 5/16, 3/8, 7/16, 1/2, 17/32, 9/16, 19/32, 5/8			



7809TORX/10

Z KOŃCÓWKAMI DO ŚRUB TORX I PHILLIPS



- Zestaw nasadek z gniazdem kwadratowym 1/2"
- Nasadki z końcówkami do śrub typu TORX® i Phillips
- Wysokiej jakości stal stopowa
- Polerowane
- W metalowym pudełku
- W plastikowej wytłoczce
- ISO 1174
- DIN 3120



	 731415		 mm	 g
7809TORX/10	1831455	1	312x115x50	1490

7809TORX T 20, 25, 27, 30, 40, 45, 50, 55



7809PH PH 2, 3



NASADKI 3/4"



8900SM

SZEŚCIOOKĄTNA, METRYCZNA



- Nasadka sześciokątna z gniazdem kwadratowym 3/4"
- Wymiary metryczne
- Do pokręcania ręcznego
- Wysokiej jakości stal stopowa
- Polerowana
- Radełkowana
- ISO 2725 / 1174
- DIN 3124 / 3120

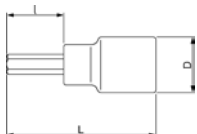

	 731415		 mm	L mm	D1 mm	D2 mm	 g
8900SM-22	1810795	1	22	47	33.0	40	140
8900SM-24	1810801	1	24	50	35.5	40	175
8900SM-27	1810818	1	27	53	38.5	40	210
8900SM-30	1810825	1	30	58	42.5	40	270
8900SM-32	1810832	1	32	58	45.0	40	280
8900SM-34	1838461	1	34	60	48.0	40	320
8900SM-36	1810849	1	36	63	50.0	40	355
8900SM-38	1810856	1	38	66	52.0	40	370
8900SM-41	1810863	1	41	66	56.0	40	425
8900SM-46	1810870	1	46	68	62.5	40	535
8900SM-50	1810887	1	50	68	67.5	40	580
8900SM-55	1810894	1	55	69	74.0	45	830
8900SM-60	1810900	1	60	72	80.5	45	960



NASADKI 3/4"

8900DM

DWUNASTOKĄTNA, METRYCZNA



- Nasadka 12-kątna z gniazdem kwadratowym 3/4"
- 12-kątna, metryczna
- Do pokręcania ręcznego
- Wysokiej jakości stal stopowa
- Polerowana
- Radełkowana
- ISO 2725 / 1174
- DIN 3124 / 3120

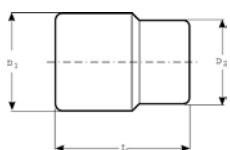

	 731415		 mm	L mm	D1 mm	D2 mm	 g
8900DM-19	1105730	1	19	47	29.5	40	130
8900DM-22	1105754	1	22	47	33.0	40	140
8900DM-24	1105778	1	24	50	35.5	40	175
8900DM-25	1105785	1	25	53	36.5	40	190
8900DM-27	1105822	1	27	53	38.5	40	210
8900DM-28	1105846	1	28	53	40.0	40	230
8900DM-30	1105884	1	30	58	42.5	40	270
8900DM-32	1105891	1	32	58	45.0	40	280
8900DM-34	1838478	1	34	60	48.0	40	320
8900DM-36	1105914	1	36	63	50.0	40	355
8900DM-41	1105938	1	41	66	56.0	40	425
8900DM-46	1105952	1	46	68	62.5	40	535
8900DM-50	1105969	1	50	68	67.5	40	580
8900DM-55	1105983	1	55	69	74.0	45	830
8900DM-60	1106003	1	60	72	80.5	45	960

8900DZ

DWUNASTOKĄTNA, CALOWA



- Nasadka 12-kątna z gniazdem kwadratowym 3/4"
- wymiary calowe
- Do pokręcania ręcznego
- Wysokiej jakości stal stopowa
- Polerowana
- Radełkowana
- ISO 2725 / 1174
- DIN 3124 / 3120

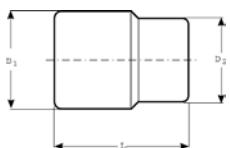

	 731415		 "	L mm	D1 mm	D2 mm	 g
8900DZ-15/16	1106034	1	15/16	50	35.5	40	170
8900DZ-1	1106058	1	1	53	36.5	40	180
8900DZ-1.1/16	1106065	1	1 1/16	53	38.5	40	200
8900DZ-1.1/8	1106072	1	1 1/8	53	40.0	40	215
8900DZ-1.3/16	1106089	1	1 3/16	58	42.5	40	240
8900DZ-1.1/4	1106096	1	1 1/4	58	45.0	40	275
8900DZ-1.5/16	1106102	1	1 5/16	61	48.5	40	300
8900DZ-1.3/8	1106119	1	1 3/8	63	48.5	40	300
8900DZ-1.7/16	1106126	1	1 7/16	63	50.0	40	325
8900DZ-1.1/2	1106133	1	1 1/2	66	52.0	40	375
8900DZ-1.5/8	1106157	1	1 5/8	66	56.0	40	420
8900DZ-1.3/4	1106171	1	1 3/4	68	62.5	40	480
8900DZ-1.13/16	1106188	1	1 13/16	68	62.5	40	500
8900DZ-1.7/8	1106195	1	1 7/8	68	64.5	40	530
8900DZ-2	1106201	1	2	68	67.5	40	585



8950N

GRZECHOTKA DWUKIERUNKOWA



- Pokrętko 3/4" z grzechotką dwukierunkową
- 72 zębata grzechotka obracana w skokach co 5°
- Wysokiej jakości stal stopowa
- Polerowane
- ISO 3315 / 1174-2
- DIN 3122 / 3120; UNE 16512
- Zestaw składa się z głowicy nr. 8950 N/A i uniwersalnego pokrętkła nr 8953



8950N

731415
1810931

1



610



2550

8952N

GRZECHOTKA DWUKIERUNKOWA



- Grzechotka dwukierunkowa 3/4"
- 24 zębowa obracana w skokach co 15°
- Wysokiej jakości stal stopowa
- Polerowana
- Zmiana kierunku obrotów poprzez przemieszczenie bolca kwadratowego
- Zawiera głowicę grzechotkową 8952 N/A i pokrętko uniwersalne 8952 N/B
- ISO 3315 / 1174-2
- DIN 3122 / 3120; UNE 16512



8952N

731415
0180196

1



525



2160

8953

RĘKOJEŚĆ UNIWERSALNA



- Pokrętko uniwersalne 3/4"
- Wysokiej jakości stal stopowa
- Polerowane
- Współpracuje z głowicą nr 8950 N/A, adaptorem przegubowym nr 8958A i czopem przesuwным 8954A
- ISO 3315 / 3316
- DIN 3122 / 3123



8953

731415
1106799

1



505



1470



8952N/B

RĘKOJEŚĆ UNIWERSALNA



- Rękojeść uniwersalna 3/4"
- DIN 3122 , ISO 3315
- Wykończenie: niklowane i pokryte chromem
- Materiał: DIN 3122 , ISO 3315
- Do grzechotki 8952N/A

8952N/B	731415 0180219	1	450 mm	1085 g

8950N/A

GŁOWICA



- Głowica grzechotkowa 3/4"
- 72 zębna grzechotka obracana w skokach co 5°
- Wysokiej jakości stal stopowa
- Polerowana
- ISO 3315 / 1174
- DIN 3122 / 3120; UNE 16512
- W połączeniu z rękojeścią uniwersalną o kodzie: 8953 staje się pokrętle o kodzie: 8950N

8950N/A	731415 1810948	1	170 mm	1080 g

8952N/A

GŁOWICA



- Głowica grzechotki dwukierunkowej 3/4"
- Zębata 24 zębna obracana w skokach co 15°
- Wysokiej jakości stal stopowa
- Polerowana
- Zmieniany kierunek obrotu grzechotki poprzez przesuwanie bolca
- Razem z pokrętle 8952N/B tworzy kompletną grzechotkę 8952N
- ISO 3315 / 1174
- DIN 3122 / 3120; UNE 16512

8952N/A	731415 0180202	1	145 mm	1130 g



8951

PRZEJŚCIÓWKA Z GRZECHOTKĄ



- Adaptor z grzechotką dwukierunkową 3/4"
- 60 zębna grzechotka obracana w skokach co 6°
- Wysokiej jakości stal stopowa
- Polerowany
- ISO 3315 / 1174
- DIN 3122 / 3123 / 3120
- Średnica głowy 60 mm



8951

731415
1106782

1



95



1080

8954

POKRĘTŁO W KSZTAŁCIE LITERY T



- Pokrętło T-kształtne 3/4" przesuwne
- Wysokiej jakości stal stopowa
- Polerowane
- ISO 3315 / 1174
- DIN 3122 / 3123 / 3120 ; UNE 16512
- Z rękojeścią wykonaną z tworzywa
- Składa się z uniwersalnego pokrętła 8953 oraz przesuwanego czopa 8954A



8954

731415
1106805

1



505



1760

8954A

POKRĘTŁO W KSZTAŁCIE LITERY T, BEZ POPRZECZKI



- Element pokrętła T-kształtnego 3/4"
- Wysokiej jakości stal stopowa
- Polerowany
- ISO 1174
- DIN 3120
- Wraz z pokrętle uniwersalnym 8953 tworzy T-kształtne pokrętło przesuwne 8954



8954A

731415
1106812

1



62



290



AKCESORIA 3/4"

8958

POKRĘTŁO PRZEGUBOWE



- Pokrętło przegubowe 3/4"
- Wysokiej jakości stal stopowa
- Polerowane
- ISO 3315 / 1174
- DIN 3122 / 3120; UNE 16512
- Składa się z rękojeści nr 8953 i głowicy przegubowej nr 8958A



8958



731415

1106829



1



570



2275

8958A

POKRĘTŁO PRZEGUBOWE, TYLKO GŁOWICA



- Adaptor przegubowy 3/4"
- Wysokiej jakości stal stopowa
- Polerowany
- ISO 1174
- DIN 3120
- Razem z uniwersalnym pokrętłem 8953 tworzy pokrętło przegubowe 8958



8958A



731415

1106836



1



125



805

8963

POKRĘTŁO ODGIĘTE



- Pokrętło odgięte 3/4"
- Wysokiej jakości stal stopowa
- Polerowane
- ISO 3315 / 1174
- DIN 3122 / 3120 ; UNE 16512



8963



731415

0181087



1



415



1710



8961/8962

PRZEDŁUŻKI



- Przedłużka 3/4"
- Wysokiej jakości stal stopowa
- Polerowana
- ISO 3316 / 1174
- DIN 3123 / 3120 ; UNE 16511

	 731415		 L mm	 g
8961	1106850	1	200	665
8962	1106867	1	400	1190

8966

ZŁĄCZE PRZEGUBOWE



- Przegub uniwersalny 3/4"
- Wysokiej jakości stal stopowa
- Polerowany
- ISO 3316 / 1174
- DIN 3122 / 3123 / 3120 ; UNE 16511

	 731415		 L mm	 g
8966	1106898	1	103.5	540

8965

PRZEJŚCIÓWKI



- Przejściówka - reduktor zmniejszający z 3/4" na 1/2"
- Wysokiej jakości stal stopowa
- Polerowana
- ISO 1174
- DIN 3120 / 3123 ; UNE 16503

	 731415				 L mm	 g
8965	1106881	1	3/4	1/2	58	260

9564

PRZEJŚCIÓWKI



- Przejściówka zwiększająca z 3/4" na 1"
- Wysokiej jakości stal stopowa
- Polerowana
- ISO 1174
- DIN 3120 / 3123 ; UNE 16503

	 731415				 L mm	 g
9564	1107543	1	3/4"	1"	62	345



AKCESORIA 3/4"

8950NA-SO/2

ZESTAW CZĘŚCI ZAPASOWYCH



- Zestaw części zamiennych do grzechotek 3/4" o symbolach: 8950N i 8950N/A
- Zawiera 7 elementów

8950NA-SO/2	731415 1816605	1	546 g

744T

ZESTAW CZĘŚCI ZAPASOWYCH



744T01190



744T00000

- Części zamienne do grzechotek 3/4" 8952N, 8952N/A
- 744T01190 zamienny kwadrat (czop 3/4")
- 744T00000 zestaw naprawczy

744T01190	841334 5206761	1	170 g
744T00000	5210638	1	340 g



ZESTAWY NASADEK 3/4"

8845NM

ZESTAW NASADEK METRYCZNYCH



- Zestaw nasadek 3/4"
- 6-kątne nasadki w wymiarach metrycznych
- Wysokiej jakości stal stopowa
- Polerowane
- W metalowej kasetce
- ISO 1174
- DIN 3120

8845NM	731415 1810955	1	591x206x94 mm	13200 g
8900SM	22, 24, 27, 30, 32, 36, 38, 41, 46, 50 mm			
8953		8950N/A		
8954A		8961 200 mm		
8962		400 mm		



8845DM

ZESTAW NASADEK METRYCZNYCH



- Zestaw nasadek 3/4"
- 12-kątne nasadki w wymiarach metrycznych
- Wysokiej jakości stal stopowa
- Polerowane
- W metalowej kasetce
- ISO 1174
- DIN 3120

	 731415		 mm	 g
8845DM	1105525	1	591x206x94	13200
8900DM	19, 22, 24, 27, 30, 32, 36, 41, 46, 50 mm			
8953		8950N/A		
8954A		8961 200 mm		
8962 400 mm				

8840M

ZESTAW NASADEK METRYCZNYCH



- Zestaw nasadek 3/4"
- 12-kątne nasadki w wymiarach metrycznych
- Wysokiej jakości stal stopowa
- Polerowane
- W metalowej kasetce
- ISO 1174
- DIN 3120

	 731415		 mm	 g
8840M	1105495	1	595x210x100	21200
8900DM	19, 22, 24, 25, 27, 28, 30, 32, 36, 41, 46, 50, 55, 60 mm			
8953		8950N/A		
8954A		8961 200 mm		
8962 400 mm		8951		
8966		8964		
8965		8958A		



9500SM

6-KĄTNE METRYCZNE



- Nasadka 6-kątna z gniazdem kwadratowymi 1"
- Wymiary metryczne
- Do pokręcania ręcznego
- Wysokiej jakości stal stopowa
- Wykończenie matowe
- ISO 2725 / 1174
- DIN 3124 / 3120
- Gniazdo kwadratowe z ustalaczem blokującym

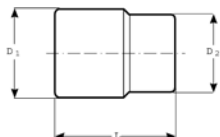

	 731415		 mm	L mm	D1 mm	D2 mm	 g
9500SM-41	3013699	1	41	67	57	48	625
9500SM-46	3013705	1	46	71	63	48	740
9500SM-50	3013712	1	50	74	69	48	880
9500SM-54	3013729	1	54	78	74	48	1040
9500SM-55	3013736	1	55	79	75	54	1175
9500SM-58	3013743	1	58	82	79	54	1285
9500SM-60	3013750	1	60	83	82	54	1360
9500SM-63	3013767	1	63	85	86	54	1590
9500SM-65	3013774	1	65	86	88	54	1625
9500SM-67	3013781	1	67	89	90	54	1725
9500SM-70	3013798	1	70	91	94	60	1970
9500SM-71	3013804	1	71	92	95	60	2025
9500SM-75	3013811	1	75	95	101	60	2300
9500SM-77	3013828	1	77	98	103	60	2500
9500SM-80	3013835	1	80	101	108	60	2885
9500SM-82	3013842	1	82	104	110	60	2900

9500SZ

6-KĄTNE, CALOWE



- Nasadka 6-kątna z gniazdem kwadratowymi 1"
- Wymiary calowe
- Do pokręcania ręcznego
- Wysokiej jakości stal stopowa
- Wykończenie matowe
- ISO 2725 / 1174
- DIN 3124 / 3120
- Gniazdo kwadratowe z ustalaczem blokującym

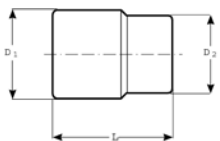

	 731415		 "	L mm	D1 mm	D2 mm	 g
9500SZ-1.5/8	3013859	1	1.5/8	67	57	48	620
9500SZ-1.13/16	3013866	1	1.13/16	71	63	48	745
9500SZ-1.7/8	3013873	1	1.7/8	73	65	48	785
9500SZ-2	3013880	1	2	74	69	48	875
9500SZ-2.1/8	3013897	1	2.1/8	78	74	48	1050
9500SZ-2.3/16	3013903	1	2.3/16	79	75	54	1110
9500SZ-2.1/4	3013910	1	2.1/4	82	79	54	1310
9500SZ-2.3/8	3013927	1	2.3/8	83	82	54	1380
9500SZ-2.1/2	3013934	1	2.1/2	85	86	54	1530
9500SZ-2.9/16	3013941	1	2.9/16	86	88	54	1610
9500SZ-2.5/8	3013958	1	2.5/8	89	90	54	1765
9500SZ-2.3/4	3013965	1	2.3/4	91	94	60	1865
9500SZ-2.15/16	3013972	1	2.15/16	95	101	60	1965
9500SZ-3	3013989	1	3	98	103	60	2320
9500SZ-3.1/8	3013996	1	3.1/8	101	108	60	2585



9551

POKRĘTŁO Z GRZECHOTKĄ



- Grzechotka dwukierunkowa 1"
- 72 zębowa, obracana w skokach co 5°
- Wysokiej jakości stal stopowa
- Wykończenie matowe
- ISO 3315 / 1174-2
- DIN 3122 / 3120; UNE 16512
- Składa się z głowicy grzechotkowej 9550AB oraz pokrętła uniwersalnego 9552AB



9551



3014030



1



640



3810

9550AB

GRZECHOTKA



- Głowica z grzechotką dwukierunkową 1"
- 72 zębowa obracana w skokach co 5°
- Wysokiej jakości stal stopowa
- Wykończenie matowe
- ISO 3315 / 1174-2
- DIN 3122 / 3120; UNE 16512
- Razem z uniwersalnym pokrętłem 9552AB tworzy kompletną grzechotkę 9551



9550AB



3014009



1



190



1870

9552AB

RĘKOJEŚĆ UNIWERSALNA



- Pokrętło uniwersalne 1"
- Wysokiej jakości stal stopowa
- Wykończenie matowe
- ISO 3315 / 1174
- DIN 3122 / 3120; UNE 16512
- Używane razem w połączeniu z głowicą grzechotkową 9550AB lub czopem przesuwającym 9555AB



9552AB



3014023



1



508



1945



AKCESORIA 1"

9555

RĘKOJEŚĆ W KSZTAŁCIE LITERY T



- Pokrętko T-kształtne 1"
- Wysokiej jakości stal stopowa
- Wykończenie matowe
- ISO 3315 / 1174
- DIN 3122 / 3120

9555	731415 3014047	1	508 mm	2625 g

9555AB

RĘKOJEŚĆ W KSZTAŁCIE LITERY T, BEZ POPRZECZKI



- Głowica pokrętkła T-kształtnego 1"
- Wysokiej jakości stal stopowa
- Wykończenie matowe
- ISO 1174
- DIN 3120
- Razem z pokrętkłem 9550AB tworzy kompletne pokrętkło T-kształtne do pokręcania 9555

9555AB	731415 3014061	1	78x78x78 mm	685 g

9560AB/9563AB

PRZEDŁUŻKI



- Przedłużka 1"
- Wysokiej jakości stal stopowa
- Wykończenie matowe
- ISO 3316 / 1174
- DIN 3123 / 3120; UNE 16511

9560AB	731415 3014078	1	200 mm	1175 g
9563AB	3014085	1	400	2085

9565AB

PRZEJŚCIÓWKA



- Przejściówka zmniejszająca z 1" na 3/4"
- Wysokiej jakości stal stopowa
- Wykończenie matowe
- ISO 1174 / 3316
- DIN 3120 / 3123 ; UNE 16503

9565AB	731415 3014092	1	1"	3/4"	72 mm	550 g



9550AB-SO/1

ZESTAW NAPRAWCZY



- Zestaw części zamiennych do grzechotki 9551 i 9550AB
- Zawiera 5 części

9550AB-SO/1	731415 3014016	1	610

ZESTAWY NASADEK 1"



9540MB

ZESTAW NASADEK I POKRĘTEŁ



- Zestaw nasadek 1"
- Wysokiej jakości stal stopowa
- Wykończenie matowe
- W metalowej skrzynce z przegródkami
- ISO 1174
- DIN 3120

9540MB	731415 3014108	1	120x560x210 mm	26000

9500SM	46, 50, 55, 60, 65, 70, 75, 80 mm		
9550AB		9555	
9560AB 200 mm		9563AB 400 mm	



ZESTAWY NASADEK 1"

9540MBL

ZESTAW NASADEK I POKRĘTEŁ



- Zestaw nasadek 1"
- Wysokiej jakości stal stopowa
- Wykończenie matowe
- W metalowej skrzynce z przegródkami
- ISO 1174
- DIN 3120

	 731415		 mm	 g
9540MBL	3014115	1	120x605x225	37600
9500SM	46, 50, 54, 55, 58, 60, 63, 65, 67, 70, 71, 75, 77, 80 mm			
9550AB		9555		
9560AB 200 mm		9563AB 400 mm		
9565AB				

9540ZB

ZESTAWY NASADEK W ROZMIARACH CALOWYCH



- Zestaw nasadek 1"
- Wysokiej jakości stal stopowa
- Wykończenie matowe
- W metalowej skrzynce z przegródkami
- ISO 1174
- DIN 3120

	 731415		 mm	 g
9540ZB	3014122	1	120x560x210	26200
9550SZ	1.13/16, 2, 2.3/16, 2.3/8, 2.5/8, 2.3/4, 3, 3.1/8			
9550AB		9555		
9560AB 200 mm		9563AB 400 mm		



9540ZBL



ZESTAWY NASADEK W ROZMIARACH CALOWYCH

- Zestaw nasadek 1"
- Wysokiej jakości stal stopowa
- Wykończenie matowe
- W metalowej kasetce z przegródkami
- ISO 1174
- DIN 3120

	 731415		 mm	 g
9540ZBL	3014139	1	120x605x225	36.5
9500SZ	1.13/16, 1.7/8, 2, 2.1/8, 2.3/16, 2.1/4, 2.3/8, 2.1/2, 2.9/16, 2.5/8, 2.3/4, 2.15/16, 3, 3.1/8			
9550AB		9555		
9560AB 200 mm		9563AB 400 mm		
9565AB				

ZESTAWY NASADEK, BAHCO



SL24



ZESTAWY 1/4"

- Zestaw nasadek 1/4"
- Wysokiej jakości stal stopowa
- Wykończenie matowe
- ISO 1174
- DIN 3120
- Walizka: polietylen wysokiej gęstości (HDPE) 35x165x85 mm
- Zawiera 24 elementy:
 - 1 sztuka płaska grzechotka 72 zębna, obracana w skokach co 5° z szybkim mocowaniem
 - 6 sztuk 1/4" nasadek 6-kątnych: 4, 5, 6, 7, 8, 10 mm
 - 2 sztuki bitów 1/4" do śrub prostych: 4,5 mm
 - 3 sztuki bitów 1/4" do śrub Phillips: PH 1, 2, 3
 - 2 sztuki bitów do śrub imbusowych: 4, 5 mm
 - 1 sztuka nasadka do bitów z blokadą 1/4" x 1/4"
 - 4 sztuki bitów TORX®: T 10, 15, 20, 25
 - 3 sztuki bitów 1/4" do śrub Pozidriv PZ 1, 2, 3
 - 1 sztuka 1/4" płynnie pracujący przegub uniwersalny
 - 1 sztuka 1/4" przedłużka z blokadą, długość 100 mm

	 731415		 mm	 g
SL24	0128389	1	35x165x85	430



SL25

ZESTAWY 1/4"



- Zestaw nasadek 1/4"
- Wysokiej jakości stal stopowa
- Wykończenie matowe
- ISO 1174
- DIN 3120
- Walizka: polietylen wysokiej gęstości (HDPE), 35x165x85 mm
- Zawiera 25 elementów
 - 12 sztuk 1/4" nasadek 6-kątnych: 4, 4.5, 5, 5.5, 6, 7, 8, 9, 10, 11, 12, 13 mm
 - 1 sztuka 1/4" grzechotka kompaktowej konstrukcji 125 mm z szybkim mocowaniem nasadek - 60 zębna obracana w skokach co 6°
 - 2 sztuki bitów 1/4" PH 2
 - 2 sztuki bitów imbusowych 5, 6
 - 6 sztuk bitów TORX® 10, 15, 20, 25, 30, 40
 - 1 sztuka uchwyt do bitów 1/4" z zatraskiem, 1/4" żeński kwadrat
 - 1 sztuka 1/4" przedłużka skosnie odchylana, dłg. 100 mm

	 731415		 mm	 g
SL25	3013422	1	35x165x85	235
SBSL25	3015853	5	280x205x55	580

S160

ZESTAWY 1/4"



- Zestaw nasadek 1/4"
- Wysokiej jakości stal stopowa
- Wykończenie matowe
- ISO 1174
- DIN 3120
- Walizka: polietylen o wysokiej gęstości (HDPE)
- Zawiera 16 elementów:
 - 12 sztuk 1/4" sześciokątnych nasadek: 4, 4.5, 5, 5.5, 6, 7, 8, 9, 10, 11, 12, 13 mm
 - 1 sztuka 1/4" pokrętło z grzechotką 60 zębną, obracaną w skokach co 6°
 - 1 sztuka 1/4" pokrętło T-kształtne z ruchomym czopem, 100 mm / 4"
 - 1 sztuka 1/4" przedłużka 75 mm / 3"
 - 1 sztuka 1/4" elastyczna przedłużka 150 mm / 6"
 - 2 sztuki wyjmowanych plastikowych pudełeczek z zamykanym wieczkiem

	 731415		 mm	 g
S160	0104031	1	280x160x70	1060



S160AF

ZESTAWY 1/4"



- Zestaw nasadek 1/4"
- Wysokiej jakości stal stopowa
- Wykończenie matowe
- ISO 1174
- DIN 3120
- Walizka: polietylen wysokiej gęstości (HDPE)
- Zawiera 16 elementów:
 - 12 sztuk 1/4" nasadek 6-kątnych: 1/8", 5/32", 3/16", 7/32", 1/4", 9/32", 5/16", 11/32", 3/8", 7/16", 1/2", 9/16"
 - 1 sztuka 1/4" grzechotka 60 zębna, obracana w skokach co 6° z szybkim mocowaniem
 - 1 sztuka 1/4" pokrętło T-kształtne z czopem przesuwany, 100 mm / 4"
 - 1 sztuka 1/4" przedłużka dłg. 75 mm / 3"
 - 1 sztuka 1/4" przedłużka giętka dłg. 150 mm / 6"
 - 2 sztuki plastikowych pudełeczek z 3 przegródkami z zamykanym wieczkiem

	 731415		 mm	 g
S160AF	0137510	1	280x158x70	1025

S290

ZESTAWY 1/4"



- Zestaw nasadek 1/4"
- Wysokiej jakości stal stopowa
- wykończenie matowe
- ISO 1174
- DIN 3120
- Walizka: polietylen wysokiej gęstości (HDPE)
- Zawiera 29 elementów:
 - 12 sztuk 1/4" nasadek 6-kątnych: 4, 4.5, 5, 5.5, 6, 7, 8, 9, 10, 11, 12, 13 mm
 - 1 sztuka 1/4" pokrętło z grzechotką 60 zębna obracana w skokach co 6°
 - 3 sztuki 1/4" nasadek z końcówkami do śrub: PH 1, 2, 3
 - 3 sztuki 1/4" nasadek z końcówkami do śrub prostych 4, 5.5, 7 mm
 - 5 sztuk 1/4" nasadek do śrub imbusowych 3, 4, 5, 6, 8 mm
 - 1 sztuka 1/4" przedłużka dłg. 50 mm / 2"
 - 1 sztuka 1/4" przedłużka dłg. 150 mm / 6"
 - 1 sztuka 1/4" pokrętło T-kształtne z przesuwany czopem dłg. 100 mm / 4"
 - 1 sztuka 1/4" przegub uniwersalny
 - 1 sztuka 1/4" pokrętło wkrętakowe
 - 2 sztuki wyjmowanych plastikowych pudełeczek z zamykanym wieczkiem

	 731415		 mm	 g
S290	3000859	6	280x160x70	1300



S460



ZESTAWY 1/4"

- Zestaw nasadek 1/4"
- Wysokiej jakości stal stopowa
- Wykończenie matowe
- ISO 1174
- DIN 3120
- Walizka: polietylen wysokiej gęstości (HDPE)
- Zawiera 46 elementów:
 - 12 sztuk 1/4" nasadek 6-kątnych: 4, 4.5, 5, 5.5, 6, 7, 8, 9, 10, 11, 12, 13 mm
 - 1 sztuka 1/4" pokrętko z grzechotką 60 zębną, obracaną w skokach co 6°
 - 4 sztuki 1/4" nasadek z końcówkami do śrub typu: PH 1, 2, 3, 4
 - 3 sztuki 1/4" nasadek z końcówkami do śrub prostych 4, 5.5, 7 mm
 - 6 sztuk 1/4" nasadek z końcówkami do śrub imbusowych 3, 4, 5, 6, 8, 10 mm
 - 7 sztuk 1/4" nasadek z końcówkami do śrub typu Torx 8, 10, 15, 20, 25, 27, 30
 - 3 sztuki 1/4" nasadek TORX®: E 6, 7, 8
 - 1 sztuka 1/4" pokrętko ręczne
 - 2 sztuki 1/4" przedłużek dł. 2" i 4"
 - 1 sztuka 1/4" pokrętko T z przesuwającym czopem
 - 1 sztuka 1/4" przegub uniwersalny
 - 1 sztuka 1/4" pokrętko wkrętakowe
 - 1 sztuka 1/4" elastyczna przedłużka dł. 6"
 - 3 sztuki kluczy imbusowych: 1.5, 2, 2.5 mm
 - 3 sztuki wyjmowanych plastikowych pudełeczek z zamykanym wieczkiem



S460

731415
0111060

6



375x215x100



2220

S330



ZESTAWY 1/4" I 3/8"

- Zestaw nasadek 1/4" i 3/8"
- Wysokiej jakości stal stopowa
- Wykończenie matowe
- ISO 1174
- DIN 3120
- Walizka: wykonana z polietylenu wysokiej gęstości (HDPE)
- Zawiera 34 elementy:
 - 12 sztuk 3/8" nasadek 6-kątnych: 10, 11, 12, 13, 14, 15, 16, 17, 18, 19, 20, 22 mm
 - 1 sztuka 3/8" pokrętko z grzechotką 60 zębną, obracaną w skokach co 6°
 - 2 sztuki 3/8" przedłużki długości: 75 mm / 2" oraz 150 mm / 6"
 - 1 sztuka 3/8" przegub uniwersalny
 - 1 sztuka 3/8" x 1/4" uchwyt do bitów
 - 2 sztuki 3/8" nasadek 6-kątnych do świec zapłonowych
 - 1 sztuka 1/4" pokrętko wkrętakowe z dwukomponentową rękojeścią
 - 1 sztuka 1/4" x 1/4" uchwyt do bitów
 - 3 sztuki 1/4" bitów prostych 4, 5.5, 7 mm
 - 4 sztuki 1/4" bitów do śrub PH 1, 2, 3, 4,
 - 6 sztuk 1/4" bitów do śrub imbusowych 3, 4, 5, 6, 7, 8 mm



S330

731415
0104024

6



280x160x70



2040



S330AF

ZESTAWY 1/4" I 3/8"



- Zestaw nasadek 1/4" i 3/8"
- Wysokiej jakości stal stopowa
- Wykończenie matowe
- ISO 1174
- DIN 3120
- Walizka: wykonana z polietylenu wysokiej gęstości (HDPE)
- Zawiera 34 elementy:
 - 12 sztuk 3/8" nasadek 6-kątnych: 1/4", 5/16", 11/32", 3/8", 7/16", 1/2", 9/16", 5/8", 11/16", 3/4", 13/16", 7/8"
 - 1 sztuka 3/8" pokrętko z grzechotką 60 zębowa, obracana w skokach co 6°
 - 2 sztuki 3/8" przedłużki długości: 75 mm / 2" oraz 150 mm / 6"
 - 1 sztuka 3/8" przegub uniwersalny
 - 1 sztuka 3/8" x 1/4" uchwyt do bitów
 - 2 sztuki 3/8" nasadek 6-kątnych do świec zapłonowych 16 mm (5/8"), 21 mm (13/16")
 - 1 sztuka 1/4" pokrętko wkrętakowe z dwukomponentową rękojeścią
 - 1 sztuka 1/4" x 1/4" uchwyt do bitów
 - 3 sztuki 1/4" bitów prostych 4, 5, 5, 7 mm
 - 4 sztuki 1/4" bitów do śrub PH 1, 2, 3, 4,
 - 6 sztuk 1/4" bitów do śrub imbusowych 3, 4, 5, 6, 7, 8 mm



S330AF



731415
0137503



6



280x158x70



1970

S240

ZESTAWY 1/2"



- Zestaw nasadek 1/2"
- Wysokiej jakości stal stopowa
- Wykończenie matowe
- ISO 1174
- DIN 3120
- Walizka: wykonana z polietylenu wysokiej gęstości (HDPE)
- Zawiera 24 elementy:
 - 18 sztuk 1/2" nasadek 6-kątnych: 10, 11, 12, 13, 14, 15, 16, 17, 18, 19, 20, 21, 22, 23, 24, 27, 30, 32 mm
 - 1 sztuka 1/2" grzechotka z szybkim mocowaniem, 60 zębowa, obracana w skokach co 6°
 - 2 sztuki 1/2" przedłużki dłg. 5" i 10"
 - 1 sztuka 1/2" przegub uniwersalny
 - 1 sztuka 1/2" adaptor do pokrętła T-kształtnego
 - 1 sztuka 1/2" pokrętko przegubowe z dwukomponentową rękojeścią, dłg. 10"
 - 1 sztuka 1/2" plastikowe pudełeczko z zamykanym wieczkiem



S240



731415
0104017



4



375x215x100



4710



S240AF



ZESTAWY 1/2"

- Zestaw nasadek 1/2"
- Wysokiej jakości stal stopowa
- Wykończenie matowe
- ISO 1174
- DIN 3120
- Walizka: wykonana z polietylenu wysokiej gęstości (HDPE)
- Zawiera 24 elementy:
 - 15 sztuk 1/2" nasadek 6-kątnych: AF 3/8, 7/16, 1/2, 9/16, 5/8, 11/16, 3/4, 13/16, 7/8, 15/16, 1, 1.1/16, 1.1/8, 1.3/16, 1.1/4"
 - 1 sztuka 1/2" grzechotka z przyciskiem zwalnającym, 60 zębowa, obracana w skokach co 6°
 - 2 sztuki 1/2" przedłużki o długości: 5" i 10"
 - 1 sztuka 1/2" przegub uniwersalny
 - 1 sztuka 1/2" adaptor do pokrętła T-kształtnego
 - 1 sztuka 1/2" pokrętło przegubowe z dwukomponentową rękojeścią, dłg. 10"
 - 2 sztuki 1/2" nasadek 6-kątnych do świec zapłonowych: 5/8" (16), 13/16" (21)
 - 1 sztuka 1/2" plastikowe pudełeczko z zamykanym wieczkiem

S240AF	731415 0111077	4	375x215x100 mm	4880 g

S400



ZESTAWY 1/2"

- Zestaw nasadek 1/2" i kluczy płasko-oczkowych
- Wysokiej jakości stal stopowa
- Wykończenie matowe
- ISO 1174
- DIN 3120
- Walizka: polietylen wysokiej gęstości (HDPE)
- Zawiera 40 elementów:
 - 21 sztuk 1/2" nasadek 6-kątnych: 10, 11, 12, 13, 14, 15, 16, 17, 18, 19, 20, 21, 22, 23, 24, 25, 26, 27, 28, 30, 32 mm
 - 1 sztuka 1/2" grzechotka z szybkim mocowaniem 60 zębowa, obracana w skokach co 6°
 - 2 sztuki 1/2" przedłużki dłg. 5" i 10"
 - 1 sztuka 1/2" przegub uniwersalny
 - 1 sztuka 1/2" adaptor do pokrętła T-kształtnego
 - 1 sztuka 1/2" pokrętło przegubowe z dwukomponentową rękojeścią, dłg. 10"
 - 13 sztuk kluczy płasko-oczkowych: 7, 8, 9, 10, 11, 12, 13, 14, 15, 16, 17, 18, 19 mm, w praktycznym wyjmowanym holderze
 - 1 sztuka plastikowe pudełeczko z zamykanym wieczkiem

S400	731415 0111053	2	375x320x110 mm	6880 g



S350AF



ZESTAWY 1/2"

- Zestaw nasadek 1/2" i kluczy płasko-oczkowych
- Wysokiej jakości stal stopowa
- Wykończenie matowe
- ISO 1174
- DIN 3120
- Walizka: wykonana z polietylenu wysokiej gęstości (HDPE)
- Zawiera 35 elementów:
 - 21 sztuk 1/2" nasadek sześciokątnych: AF 13/16, 7/8, 15/16, 31/32, 1, 1.1/16, 1.1/8, 1.3/16, 1.1/4, 3/8, 7/16, 15/32, 1/2, 9/16, 19/32, 5/8, 21/32, 11/16, 23/32, 3/4, 25/32"
 - 1 sztuka 1/2" grzechotka z przyciskiem zwalniającym, 60 zębowa, obracana w skokach co 6°
 - 2 sztuki 1/2" przedłużeń o długościach: 5" i 10"
 - 1 sztuka 1/2" przegub uniwersalny
 - 1 sztuka 1/2" adaptor do pokrętła T-kształtnego
 - 1 sztuka 1/2" pokrętło przegubowe z dwukomponentową rękojeścią dłg. 10"
 - 8 sztuk kluczy płasko-oczkowych: AF 1/4", 5/16", 3/8", 7/16", 1/2", 9/16", 11/16", 3/4", w praktycznym i poręcznym holderze
 - 1 sztuka plastikowe pudełeczko z zamykanym wieczkiem

S350AF	0137527	2	371x313x70	6515

S140T



ZESTAW NASADEK

- Zestaw nasadek z grzechotką
- Wysokiej jakości stal stopowa
- Wykończenie matowe
- ISO 1174
- DIN 3120
- Walizka: polietylen wysokiej gęstości (HDPE)
- Zawiera 14 elementów:
 - 12 sztuk nasadek: 10, 11, 12, 13, 14, 15, 16, 17, 19, 21, 22, 24 mm
 - 1 sztuka grzechotka przegubowa 6-kątna, 72 zębowa obracana w skokach co 5°
 - 1 sztuka przedłużka dłg. 75 mm

S140T	0125203	10	280x160x70	1350



S140T-R



ZESTAW NASADEK

- Zestaw grzechotkowy
- Wysokiej jakości stal stopowa
- Wykończenie matowe
- Zawiera 3 elementy:
 - 1 sztuka grzechotka przegubowa 6-kątna, 72 zębowa obracana w skokach co 5°
 - 1 sztuka przejściówka - przejście z 6-kątnej 19 mm (3/4") na kwadrat 3/8" z ustalaczem kulkowym
 - 1 sztuka przejściówka - przejście z 6-kątnej 19 mm (3/4") na kwadrat 1/2" z ustalaczem kulkowym



S140T-R



731415

0136353



40



30x280x121



382

S530T



ZESTAW NASADEK

- Zestaw nasadek z grzechotką
- Wykończenie: matowe, chromowane
- Materiał: wysokiej jakości stal stopowa
- Walizka: polietylen wysokiej gęstości (HDPE)
- Zawiera 53 elementy:
 - 13 sztuk nasadek 10, 11, 12, 13, 14, 15, 16, 17, 18, 19, 21, 22, 24 mm
 - 1 sztuka grzechotka przegubowa 6-kątna, 72 zębowa obracana w skokach co 5°
 - 1 sztuka przedłużka dłg. 75 mm
 - 10 sztuk adapterów pierścieniowych obustronnie 6-kątnych: 8, 9, 10, 11, 12, 13, 14, 15, 16, 17 mm
 - 9 sztuk adapterów pierścieniowych z zakończeniem E-TORX®: E8, E10, E11, E12, E14, E16, E18, E20, E22
 - 8 sztuk bitów 5/16" x 25 mm imbus: 7, 8, 10, 12 mm TORX® Tamper: TR-40, TR-45, TR-50, TR-55
 - 6 sztuk bitów 1/4" x 25 mm imbus: 5, 6 mm TORX® z otworem: TR-20, TR-25, TR-27, TR-30
 - 1 sztuka przejściówka - przejście z 6-kątnej 19 mm (3/4") na 1/4" uchwyt do bitów
 - 1 sztuka przejściówka - przejście z 6-kątnej 19 mm (3/4") na 5/16" uchwyt do bitów
 - 1 sztuka przejściówka - przejście z 6-kątnej 19 mm (3/4") na kwadrat 3/8" z ustalaczem kulkowym
 - 1 sztuka przejściówka - przejście z 6-kątnej 19 mm (3/4") na kwadrat 1/4" z ustalaczem kulkowym
 - 1 sztuka przejściówka - przejście z 6-kątnej 19 mm (3/4") na kwadrat 1/2" z ustalaczem kulkowym



S530T



731415

0169122



4



375x215x100



4.500



S910

ZESTAWY 1/4" I 1/2"



- Zestaw nasadek 1/4" i 1/2" oraz kluczy płasko-oczkowych
- Wysokiej jakości stal stopowa
- Wykończenie matowe
- ISO 1174
- DIN 3120
- Walizka: polietylen wysokiej gęstości (HDPE)
- Zawiera 91 elementów:
 - 12 sztuk 1/4" nasadki 6-kątne: 4, 4.5, 5, 5.5, 6, 7, 8, 9, 10, 11, 12, 13 mm
 - 10 sztuk 1/4" nasadki przedłużane 6-kątne, Profilu Dynamic Drive 4, 5, 6, 7, 8, 9, 10, 11, 12, 13 mm
 - 13 sztuk 1/2" nasadki 6 kątne: 10, 11, 12, 13, 14, 15, 17, 19, 22, 24, 27, 30, 32 mm
 - 2 sztuki 1/4" przedłużki o długościach: 50 mm / 2" oraz 100 mm / 4"
 - 1 sztuka 1/4" pokrętło T-kształtne z przesuwającym czopem
 - 1 sztuka 1/4" przegub uniwersalny
 - 1 sztuka 1/4" uchwyt do bitów
 - 1 sztuka 1/4" adaptor do bitów
 - 1 sztuka 1/4" pokrętło wkrętakowe z dwukomponentową rękojeścią
 - 1 sztuka 1/4" adaptor do końcówek z magnesem
 - 5 sztuk 1/4" bitów do śrub Phillipsa: PH 0, 1, 2, 3, 4
 - 3 sztuki 1/4" bitów do śrub prostych: 4, 5.5, 7 mm
 - 3 sztuki 1/4" bitów do śrub Pozidriv: PZ 1, 2, 3
 - 6 sztuk 1/4" bitów do śrub imbusowych: 3, 4, 5, 6, 8, 10 mm
 - 8 sztuk 1/4" bitów TORX®: T 8, 10, 15, 20, 25, 27, 30, 40
 - 3 sztuki 5/16" bitów TORX®: T 45, 50, 55
 - 2 sztuki 1/2" wydłużek o długościach: 5" i 10"
 - 1 sztuka 1/2" przegub uniwersalny
 - 1 sztuka 1/2" nasadka 6-kątna do świec zapłonowych 21 mm (13/16")
 - 1 sztuka 1/2" x 5/16" uchwyt do bitów
 - 1 sztuka 1/2" adaptor do pokrętła T-kształtnego
 - 3 sztuki kluczy imbusowych: 1.5, 2, 2.5 mm
 - 1 sztuka 1/4" grzechotka 60 zębów, obracana w skokach co 6°, z szybkim mocowaniem
 - 1 sztuka 1/2" grzechotka 60 zębów, obracana w skokach co 6°, z szybkim mocowaniem
 - 4 sztuki kluczy przegubowych, nasadowych: 8-9, 10-11, 12-13, 14-15 mm
 - 6 sztuk kluczy płasko-oczkowych: 8, 10, 12, 13, 14, 17 mm w praktycznym i wyjmowanym holderze
 - 1 sztuka plastikowe pudełeczko z zamykanym wieczkiem



S910



731415

0104000



2



375x320x110



6880



S910AF

ZESTAWY 1/4" I 1/2"



- Zestaw nasadek 1/4" i 1/2" oraz kluczy płasko-oczkowych
- Wysokiej jakości stal stopowa
- Wykończenie matowe
- ISO 1174
- DIN 3120
- Walizka: polietylen wysokiej gęstości (HDPE)
- Zawiera 91 elementów:
 - 14 sztuk 1/4" nasadek 6-kątnych:
1/8", 5/32", 3/16", 7/32", 1/4", 9/32", 5/16", 11/32", 3/8", 7/16", 1/2", 9/16", 5/8", 11/16"
 - 10 sztuk 1/4" nasadek wydłużanych 6-kątnych:
5/32", 3/16", 7/32", 1/4", 9/32", 5/16", 11/32", 3/8", 7/16", 1/2"
 - 11 sztuk 1/2" nasadek 6-kątnych:
1/2", 9/16", 5/8", 11/16", 3/4", 13/16", 7/8", 15/16", 1", 1-1/16", 1.3/16"
 - 2 sztuki 1/4" przedłużek o długościach: 50 mm / 2" oraz 100 mm / 4"
 - 1 sztuka 1/4" pokrętło T-kształtne z przesuwany czopem
 - 1 sztuka 1/4" przegub uniwersalny
 - 1 sztuka 1/4" uchwyt do bitów
 - 1 sztuka 1/4" adaptor do bitów
 - 1 sztuka 1/4" pokrętło wkrętakowe
 - 1 sztuka 1/4" adaptor z końcówką magnetyczną
 - 5 sztuk 1/4" bitów do śrub Phillips: PH 0, 1, 2, 3, 4
 - 3 sztuki 1/4" bitów do śrub prostych 4, 5.5, 7 mm
 - 3 sztuki 1/4" bitów do śrub Pozidriv: PZ 1, 2, 3
 - 6 sztuk 1/4" bitów do śrub imbusowych: 3, 4, 5, 6, 8, 10 mm
 - 8 sztuk 1/4" bitów TORX®: T 8, 10, 15, 20, 25, 27, 30, 40
 - 3 sztuki 5/16" bitów TORX®: T 45, 50, 55
 - 2 sztuki 1/2" przedłużek o długościach: 5" i 10"
 - 1 sztuka 1/2" przegub uniwersalny
 - 1 sztuka 1/2" nasadka 6-kątna do świec zapłonowych 21 mm (13/16")
 - 1 sztuka 1/2" x 5/16" uchwyt do bitów
 - 1 sztuka 1/2" adaptor do pokrętła T-kształtnego
 - 3 sztuki kluczy imbusowych: 1.5, 2, 2.5 mm
 - 1 sztuka 1/4" grzechotka 60 zębów, obracana w skokach co 6°, z ustalaczem kulkowym
 - 1 sztuka 1/2" grzechotka 60 zębów, obracana w skokach co 6°, z ustalaczem kulkowym
 - 4 sztuki kluczy przegubowych nasadowych:
9/16"-19/32", 15/32"-1/2", 3/8"-7/16", 5/16"-11/32"
 - 6 sztuk kluczy płasko-oczkowych: 5/16", 3/8", 7/16", 1/2", 9/16", 11/16" w praktycznym i wyjmowanym holderze
 - 1 sztuka plastikowe pudełeczko z zamykanym wieczkiem



S910AF



731415

0137541



2



371x321x108



6885



S87+7

ZESTAWY 1/4" I 1/2"



- Zestaw nasadek 1/4" i 1/2" oraz kluczy płasko-oczkowych
- Wysokiej jakości stal stopowa
- Wykończenie matowe
- ISO 1174
- DIN 3120
- Walizka: polietylen wysokiej gęstości (HDPE)
- Zawiera 94 elementy:
 - 12 sztuk 1/4" nasadek 6-kątnych: 4, 4.5, 5, 5.5, 6, 7, 8, 9, 10, 11, 12, 13 mm
 - 9 sztuk 1/4" nasadek 6-kątnych wydłużonych: 4, 5, 6, 7, 8, 9, 10, 11, 13 mm
 - 15 sztuk 1/2" nasadek 6-kątnych: 10, 12, 13, 14, 15, 16, 17, 18, 20, 21, 23, 24, 27, 32, 34 mm
 - 9 sztuk nasadek 6-kątnych AF: 3/8 7/16 (11) 1/2 9/16 11/16 3/4 (19) 13/16 7/8 (22) 1-3/16"
 - 4 sztuki 1/2" nasadek 6-kątnych udarowych: 17, 19, 21, 24 mm
 - 4 sztuki 1/4" nasadek z końcówkami Phillips PH 1, 2, 3, 4
 - 3 sztuki 1/4" nasadek z końcówkami do śrub prostych: 4, 5.5, 7 mm
 - 6 sztuk 1/4" nasadek z końcówkami imbusowymi 3, 4, 5, 6, 8, 10 mm
 - 2 sztuki 1/4" przedłużki o długościach: 50 mm / 2" i 100 mm / 4"
 - 1 sztuka 1/4" pokrętło T-kształtne z czopem przesuwającym dłg. 100 mm / 4"
 - 1 sztuka 1/4" przegub uniwersalny
 - 1 sztuka 1/4" pokrętło wkrętakowe z dwukomponentową rękojeścią
 - 2 sztuki 1/2" przedłużki o długościach: 125 mm / 5" i 250 mm / 10"
 - 1 sztuka 1/2" przegub uniwersalny
 - 1 sztuka 1/2" nasadka 6-kątna do świec zapłonowych 21 mm (13/16")
 - 1 sztuka 1/2" adaptor do pokrętła T-kształtnego
 - 3 sztuki kluczy imbusowych 1.5, 2, 2.5 mm
 - 1 sztuka 1/4" grzechołka 60 zębna, obracana w skokach co 6° z szybkim mocowaniem
 - 1 sztuka 1/2" grzechołka 60 zębna, obracana w skokach co 6° z szybkim mocowaniem
 - 4 sztuki kluczy nasadowych, przegubowych 8-9, 10-11, 12-13, 14-15 mm
 - 13 sztuk kluczy płasko-oczkowych 7, 8, 9, 10, 11, 12, 13, 14, 15, 16, 17, 18, 19 mm, w praktycznym i wyjmowanym holderze plastikowym
 - 1 sztuka plastikowe pudełeczko z zamykanym wieczkiem



S87+7



0103980



2



375x430x110



9560



S106

ZESTAWY 1/4" I 1/2"



- Zestaw nasadek 1/4" i 1/2" oraz kluczy płasko-oczkowych
- Wysokiej jakości stal stopowa
- Wykończenie matowe
- ISO 1174
- DIN 3120
- Walizka: polietylen wysokiej gęstości (HDPE)
- Zawiera 106 elementów:
 - 12 sztuk 1/4" nasadek 6-kątnych: 4, 4.5, 5, 5.5, 6, 7, 8, 9, 10, 11, 12, 13 mm
 - 10 sztuk 1/4" nasadek wydłużanych 6-kątnych: 4, 5, 6, 7, 8, 9, 10, 11, 12, 13 mm
 - 15 sztuk 1/2" nasadek 6-kątnych: 10, 12, 13, 14, 15, 16, 17, 18, 20, 21, 23, 24, 27, 32, 34 mm
 - 9 sztuk nasadek 6-kątnych AF: 3/8 7/16 (11), 1/2 9/16 11/16 3/4 (19), 13/16 7/8 (22) 1-3/16"
 - 4 sztuki 1/2" nasadek uderowych 6-kątnych: 17, 19, 21, 24 mm
 - 4 sztuki 1/4" nasadek z końcówkami do śrub Phillips PH 1, 2, 3, 4
 - 3 sztuki 1/4" nasadek z końcówkami do śrub prostych 4, 5.5, 7 mm
 - 6 sztuk 1/4" nasadek z końcówkami do śrub imbusowych 3, 4, 5, 6, 8 10 mm
 - 3 sztuki 1/4" nasadek z końcówkami do śrub Pozidriv PZ 1, 2, 3
 - 8 sztuk 1/4" nasadek z końcówkami do śrub Torx T 8, 10, 15, 20, 25, 27, 30, 40
 - 2 sztuki 1/4" przedłużek o długościach: 50 mm / 2" oraz 100 mm / 4"
 - 1 sztuka 1/4" pokrętło T-kształtne z przesuwany czopem, dłg. 100 mm / 4"
 - 1 sztuka 1/4" przegub uniwersalny
 - 1 sztuka 1/4" pokrętło wkrętakowe z dwukomponentową rękojeścią
 - 2 sztuki 1/2" przedłużek o długościach 125 mm / 5" i 250 mm / 10"
 - 1 sztuka 1/2" przegub uniwersalny
 - 1 sztuka 1/2" nasadka 6-kątna do świec zapłonowych 21 mm (13/16")
 - 1 sztuka 1/2" adaptor do pokrętła T-kształtnego
 - 3 sztuki kluczy imbusowych 1.5, 2, 2.5 mm
 - 1 sztuka 1/4" grzechotka 60 zębna, obracana w skokach co 6° z szybkim mocowaniem
 - 1 sztuka 1/2" grzechotka 60 zębna, obracana w skokach co 6° z szybkim mocowaniem
 - 4 sztuki kluczy nasadowych, przegubowych 8-9, 10-11, 12-13, 14-15 mm
 - 13 sztuk kluczy płasko-oczkowych 7, 8, 9, 10, 11, 12, 13, 14, 15, 16, 17, 18, 19 mm, w praktycznym i wyjmowanym holderze plastikowym
 - 1 sztuka plastikowe pudełeczko z zamykanym wieczkiem



S106



731415

0103997



2



375x430x110



9540



S108

ZESTAWY 1/4" I 1/2"



- Zestaw nasadek 1/4" i 1/2" oraz kluczy płasko-oczkowych
- Wysokiej jakości stal stopowa
- Wykończenie matowe
- ISO 1174
- DIN 3120
- Walizka: polietylen wysokiej gęstości (HDPE)
- Zawiera 108 elementów:
 - 12 sztuk 1/4" nasadek 6-kątnych: 4, 4.5, 5, 5.5, 6, 7, 8, 9, 10, 11, 12, 13 mm
 - 10 sztuk 1/4" nasadek wydłużanych 6-kątnych: 4, 5, 6, 7, 8, 9, 10, 11, 12, 13 mm
 - 20 sztuk 1/2" nasadek 6-kątnych: 8, 9, 10, 11, 12, 13, 14, 15, 16, 17, 18, 19, 20, 21, 22, 23, 24, 27, 30, 32 mm
 - 6 sztuk 1/2" nasadek TORX® E12, E14, E16, E18, E20, E24
 - 4 sztuki 1/2" nasadek udarowych 6-kątnych: 17, 19, 21, 24 mm
 - 4 sztuki 1/4" nasadek z końcówkami do śrub Phillips PH 1, 2, 3, 4
 - 3 sztuki 1/4" nasadek z końcówkami do śrub Pozidriv PZ 1, 2, 3
 - 3 sztuki 1/4" nasadek z końcówkami do śrub prostych 4, 5.5, 7 mm
 - 6 sztuk 1/4" nasadek z końcówkami do śrub imbusowych 3, 4, 5, 6, 8 10 mm
 - 8 sztuk 1/4" nasadek z końcówkami do śrub Torx T 8, 10, 15, 20, 25, 27, 30, 40
 - 2 sztuki 1/4" przedłużek o długościach: 50 mm / 2" oraz 100 mm / 4"
 - 1 sztuka 1/4" pokrętło T-kształtne z przesuwającym czopem, dłg. 100 mm / 4"
 - 1 sztuka 1/4" przegub uniwersalny
 - 1 sztuka 1/4" pokrętło wkrętakowe z dwukomponentową rękojeścią
 - 2 sztuki 1/2" przedłużek o długościach 125 mm / 5" i 250 mm / 10"
 - 1 sztuka 1/2" przegub uniwersalny
 - 1 sztuka 1/2" nasadka 6-kątna do świec zapłonowych 21 mm (13/16")
 - 1 sztuka 1/2" adaptor do pokrętła T-kształtnego
 - 3 sztuki kluczy imbusowych 1.5, 2, 2.5 mm
 - 1 sztuka 1/4" grzechotka 60 zębna, obracana w skokach co 6° z szybkim mocowaniem
 - 1 sztuka 1/2" grzechotka 60 zębna, obracana w skokach co 6° z szybkim mocowaniem
 - 4 sztuki kluczy nasadowych, przegubowych 8-9, 10-11, 12-13, 14-15 mm
 - 13 sztuk kluczy płasko-oczkowych 7, 8, 9, 10, 11, 12, 13, 14, 15, 16, 17, 18, 19 mm, praktycznym i wyjmowanym holderze plastikowym
 - 1 sztuka plastikowe pudełeczko z zamkniętym wieczkiem



S108

731415
0122257

2



375x430x110



9560



S560

ZESTAWY 1/4" I 1/2"



- Zestaw nasadek 1/4" i 1/2"
- Wysokiej jakości stal stopowa
- Wykończenie matowe
- ISO 1174
- DIN 3120
- Walizka: polietylen wysokiej gęstości (HDPE)
- Zawiera 56 elementów:
 - 12 sztuk 1/4" nasadek 12-kątnych: 4, 4.5, 5, 5.5, 6, 7, 8, 9, 10, 11, 12, 13 mm
 - 10 sztuk 1/4" nasadek wydłużanych 12-kątnych: 4, 5, 6, 7, 8, 9, 10, 11, 12, 13 mm
 - 13 sztuk 1/2" nasadek 12-kątnych: 10, 11, 12, 13, 14, 15, 17, 19, 22, 24, 27, 30, 32 mm
 - 3 sztuki 5/16" bitów TORX® T 45, 50, 55
 - 1 sztuka 1/4" adaptor magnetyczny
 - 1 sztuka 1/4" adaptor magnetyczny
 - 2 sztuki 1/4" przedłużki o długościach: 50 mm / 2" oraz 100 mm / 4"
 - 1 sztuka 1/4" pokrętło T-kształtne z przesuwany czopem 100 mm / 4"
 - 1 sztuka 1/4" przegub uniwersalny
 - 1 sztuka 1/4" pokrętło wkrętakowe z dwukomponentową rękojeścią
 - 1 sztuka 1/4" uchwyt do bitów
 - 1 sztuka 1/4" bit adaptor
 - 2 sztuki 1/2" przedłużki o długościach: 125 mm / 5" oraz 250 mm / 10"
 - 1 sztuka 1/2" przegub uniwersalny
 - 1 sztuka 1/2" nasadka 6-kątna do świec zapłonowych 21 mm (13/16")
 - 1 sztuka 1/2" adaptor do pokrętła T-kształtnego
 - 1 sztuka 1/2" x 5/16" uchwyt do bitów
 - 3 sztuki kluczy imbusowych 1.5, 2, 2.5 mm
 - 1 sztuka 1/4" smukła grzechotka 72 zębna, obracana w skokach co 5° z szybkim mocowaniem
 - 1 sztuka 1/2" smukła grzechotka 72 zębna, obracana w skokach co 5° z szybkim mocowaniem



S560



731415

0122264



4



375x215x100



4665



S410

ZESTAWY 1/4" I 1/2"



- Zestaw nasadek 1/4" i 1/2" oraz kluczy płasko-oczkowych
- Wysokiej jakości stal stopowa
- Wykończenie matowe
- ISO 1174
- DIN 3120
- Walizka: polietylen wysokiej gęstości (HDPE)
- Zawiera 41 elementów:
 - 10 sztuk 1/4" nasadek 6-kątnych: 5, 5.5, 6, 7, 8, 9, 10, 11, 12, 13 mm
 - 2 sztuki 1/4" przedłużki w wymiarach: 50 mm / 2" oraz 100 mm / 4"
 - 1 sztuka 1/4" pokrętło T-kształtne z przesuwany czopem - dł. 100 mm / 4"
 - 1 sztuka 1/4" przegub uniwersalny
 - 1 sztuka 1/4" grzechotka 60 zębna, obracana w skokach co 6° z szybkim mocowaniem
 - 10 sztuk 1/2" nasadek 6-kątnych: 10, 12, 13, 14, 15, 16, 17, 19, 21, 24 mm
 - 2 sztuki 1/2" przedłużek o długościach: 125 mm / 5" oraz 250 mm / 10"
 - 1 sztuki 1/2" przegub uniwersalny
 - 1 sztuka 1/2" grzechotka 60 zębna, obracana w skokach co 6° z przyciskiem zwalnającym
 - 12 sztuk kluczy płasko-oczkowych 8, 9, 10, 11, 12, 13, 14, 15, 16, 17, 18, 19 mm w praktycznym i wyjmowanym holderze plastikowym



S410



731415
3019370



2



375x320x110



2040

SLX 17

ZESTAW NASADEK 3/4"



- Zestaw nasadek 3/4"
- Wysokiej jakości stal stopowa
- Wykończenie matowe
- ISO 1174
- DIN 3120
- Walizka: polietylen wysokiej gęstości (HDPE)
- Zawiera 17 elementów:
 - 2 sztuki 3/4" nasadek 6-kątnych: 22, 24, 27, 30, 32, 33, 34, 36, 38, 41, 46, 50 mm
 - 1 sztuka 3/4" głowica grzechotki 24 zębowa obracana w skokach co 15°
 - 1 sztuka rozkładane/wydłużalne pokrętło 500 > 815 mm
 - 1 sztuka 3/4" czop przesuwany do pokrętła T-kształtnego
 - 1 sztuka 3/4" przedłużka 200 mm
 - 1 sztuka 3/4" przedłużka 400 mm



SLX 17



731415
3015785



1



105 x 430 x 370



12838



ZESTAWY NASADEK, BAHCO

SLX17AF

ZESTAW NASADEK 3/4"



- Zestaw nasadek 3/4"
- Wysokiej jakości stal stopowa
- Wykończenie matowe
- ISO 1174
- DIN 3120
- Walizka: polietylen wysokiej gęstości (HDPE)
- Zawiera 17 elementów:
 - 12 sztuk 3/4" nasadek 6-kątnych: 11/16", 13/16", 15/16", 7/8", 1.1/4", 1.5/16", 1.3/8", 1.7/16", 1.1/12", 1.5/8", 1.13/16", 2"
 - 1 sztuka 3/4" głowica grzechotki 24 zębowa obracana w skokach co 15°
 - 1 sztuka rozkładane/wydłużalne pokrętko 500 > 815 mm
 - 1 sztuka 3/4" czop przesuwany do pokrętko T-kształtne
 - 1 sztuka 3/4" przedłużka 200 mm / 8"
 - 1 sztuka 3/4" przedłużka 400 mm / 16"



SLX 17AF



731415

0137558



1



430x380x70



13000

S160-CASE

WALIZKI PUSTE DO ZESTAWU NASADEK



- Walizka na zestaw nasadek S160
- Materiał: polietylen wysokiej gęstości (HDPE)
- 2 sztuki wyjmowanych pudełeczek z 3 przegródkami, z zamykanym wieczkiem



S160-CASE



731151

0136209



1



530

S240-CASE

WALIZKI PUSTE DO ZESTAWU NASADEK



- Walizka na zestaw nasadek S240
- Materiał: polietylen wysokiej gęstości (HDPE)



S240-CASE



731151

0136216



1



1120



S290-CASE

WALIZKI PUSTE DO ZESTAWU NASADEK



- Walizka na zestaw nasadek S290
- Materiał: polietylen wysokiej gęstości (HDPE)

S290-CASE	0126385	10	490

S330-CASE

WALIZKI PUSTE DO ZESTAWU NASADEK



- Walizka na zestaw nasadek S330
- Materiał: polietylen wysokiej gęstości (HDPE)

S330-CASE	0136223	1	500

S87+7-CASE

WALIZKI PUSTE DO ZESTAWU NASADEK



- Walizka na zestaw nasadek S87+7
- Materiał: polietylen wysokiej gęstości (HDPE)

S87+7-CASE	0126392	5	2170

S910-CASE

WALIZKI PUSTE DO ZESTAWU NASADEK



- Walizka na zestaw S910
- Materiał: polietylen wysokiej gęstości (HDPE)

S910-CASE	0137961	1	1620

NARZĘDZIA DYNAMOMETRYCZNE

W zakresie narzędzi dynamometrycznych Bahco oferuje swoje wielokrotnie nagradzane produkty pasujące do ogólnosiwiatowych zastosowań przemysłowych i montażowych jak przemysł lotniczy, motoryzacyjny lub utrzymanie ruchu.

Wszystkie narzędzia dynamometryczne Bahco są projektowane i produkowane oraz skrupulatnie testowane i certyfikowane tak, aby sprostać najtrudniejszym warunkom pracy.

Certyfikat na najwyższym poziomie.

Narzędzia dynamometryczne Bahco są certyfikowane zgodnie z ISO 6789, co gwarantuje ich użytkownikom niepodważalną jakość i dokładność w najbardziej wymagających aplikacjach. Standard ISO 6789 dla narzędzi ręcznych:

- Dokładność powinna mieścić się w zakresie od 20% do 100% maksymalnej wartości momentu danego klucza
- Możliwość przeciążenia narzędzia wynosi 125% maksymalnego momentu
- Maksymalny moment dla każdego rozmiaru trzpienia
- Punkty testowe powinny być na poziomie 20%, 60% i 100% wartości momentu danego klucza



Spis Treści

DYNAMOMETRIA

312-331



ELEKTRONICZNE KLUCZE DYNAMOMETRYCZNE

WSZECHSTRONNE. Elektroniczne klucze dynamometryczne Bahco są stosowane w takich sektorach wymagających, jak przemysł motoryzacyjny i lotniczy, gdzie jakość nie jest żadnym kompromisem.

ZABEZPIECZONE. Klucze dynamometryczne BAHCO serii IZO są świetnie zabezpieczone zarówno przed kurzem jak i wilgocią, co zapewnia bezpieczną i niezawodną pracę w naprawie trudnych warunkach.

TRZY SYGNAŁY. Aby szybko zareagować, narzędzie po osiągnięciu zadanego momentu generuje trzy różne sygnały: na skali pojawia się wartość osiągniętego momentu, generowany jest sygnał dźwiękowy i pojawiają się wibracje rękojeści.

SOLIDNE. Długa żywotność, brak ruchomych lub zużywających się części, solidna konstrukcja, niezawodne i trwałe.



WKREŃTAKI DYNAMOMKETRYCZNE **ergo**[®]

Wkrętki dynamometryczne ERGO™ Bahco zostały zaprojektowane zgodnie z procesem ERGO Bahco™. Aby uzyskać więcej szczegółów, patrz rozdział ERGO™.

Zadbaj o najważniejsze dla Ciebie rzeczy

Używając wkrętek dynamometrycznych ERGO™ możemy bardzo dokładnie ustawić wartość momentu dokręcania, unikając zwłaszcza

ryzyka przekręcenia śruby co prowadzi zazwyczaj do jej ukręcenia.

Wkrętki te zostały specjalnie zaprojektowane przede wszystkim do wymiany płytek wieloostrzowych w narzędziach skrawających, gdzie właśnie prawidłowe dokręcenie płytki ma decydujący wpływ na późniejszą jakość samego skrawania, wygląd powierzchni po skrawaniu oraz żywotność płytki (narzędzia).



CYFROWY TESTER MOMENTU

Cyfrowy tester momentu Bahco jest używany, aby upewnić się, że narzędzia dynamometryczne utrzymują dokładności między kalibracjami.

Urządzenie daje się zamontować na ścianie, zostało zaprojektowane do wygodnego i łatwego i dokładnego pomiaru wartości momentu w czasie rzeczywistym. Jest sterowany poprzez ekran dotykowy LCD, a dane mogą zostać łatwo przeeksportowane za pomocą złącza USB.

CYFROWY TESTER MOMENTU POWINIEN

BYĆ STOSOWANY:

- Kiedy narzędzie dynamometryczne zostaje przeciążone
- Kiedy dokonano naprawy narzędzia dynamometrycznego
- Kiedy niewłaściwe użycie może mieć wpływ na dokładność
- Gdy istnieje potrzeba zweryfikowania dokładności narzędzi dynamometrycznych





7451/7851



KLUCZE DYNAMOMETRYCZNE ZE SKALĄ

- Mechaniczny klucz dynamometryczny
- Dokładność $\pm 3\%$
- Głowica grzechotki stała
- 32 zęby/11,25° minimalny kąt obrotu
- ISO 6789

	 731415			 L mm	 Nm	 Nm	 g
7451-20	1845452	1	3/8"	355	2-20	1	900
7451-60	0124879	1	3/8"	415	10-60	5	1100
7451-100	1845469	1	3/8"	415	10-100	5	1100
7851-100	0124886	1	1/2"	415	10-100	5	1100
7851-200	1845476	1	1/2"	515	20-200	10	1300
7851-340	1845483	1	1/2"	515	70-340	20	1300

7455



KLUCZE DYNAMOMETRYCZNE ZE SKALĄ METALOWĄ RĘKOJEŚCIĄ

- Mechaniczny klucz dynamometryczny
- Dokładność $\pm 4\%$ (dokręcanie) i $\pm 6\%$ (odkręcanie)
- Stała grzechotka
- 32 zęby/11,25°zakres działania
- Podwójna skala: metryczna i calowa
- ISO 6789

	 731415			 Nm	 lb.ft	 lb.in	 L mm	 g
7455-5	0119639	1	1/4	1-5	.74-3.7	8.9-44.3	258	386
7455-15	0119646	1	3/8	3-15	2.2-11.1	26.5-132.8	258	409
7455-20	0125074	1	3/8	4-20	3-14.8	35.4-177	258	386
7455-25	0125081	1	3/8	5-25	3.7-18.4	44.3-221.3	286	431
7455-60	0125098	1	3/8	10-60	7.4-44.3	88.5-531	406	1135
7455-100	0125111	1	3/8	20-100	14.8-73.8	177-885	406	1135
7455-200	0125128	1	1/2	40-200	29.5-147.5	354-1770	483	1430
7455-300	0125104	1	1/2	60-300	44.3-221.3	531-2655	457	1453
7455-340	0125135	1	1/2	60-340	44.3-221.3	531-3009	620	1430
7455-500	0125142	1	3/4	100-500	73.8-368.8	885-4425	870	4676
7455-800	0125159	1	3/4	150-800	110.6-590	1328-7081	1067	5380
7455-1500	0125166	1	1"	300-1500	221.3-1106.4	2655-13275	1778	11395
7455-2500	0125173	1	1"	500-2500	368.8-1844	4425-22125	2756	22133



7456

KLUCZE DYNAMOMETRYCZNE ZE SKALĄ, METALOWĄ RĘKOJEŚCIĄ



- Mechaniczny klucz dynamometryczny
- Dokładność $\pm 4\%$ (dokręcanie) i $\pm 6\%$ (odkręcanie)
- Stała grzechotka
- 32 zębna grzechotka obracana w skokach co 11.25°
- Podwójna skala, metryczna i calowa
- ISO 6789

7456-80LB	0119783	1	3/8	Nm	lb.ft	lb.in	L mm	g
				13.6-108.5	10-80	120-960	422	1135

8951-F-800

KLUCZ DYNAMOMETRYCZNY



- Mechaniczny klucz dynamometryczny ze sprzęgłem ograniczającym
- Dokładność $\pm 4\%$
- Sprzęgło zapobiegające przekroczeniu wartości momentu obrotowego
- Stała głowica dwukierunkowa
- 48 zębowa grzechotka pracująca w skokach co 7.5°
- ISO 6789

8951-F-800	0125456	1	3/4"	Nm	lb.ft	lb.in	L mm	g
				200-800	148-590	1770-7080	1090	6000

6852/7452/7852

KLUCZE DYNAMOMETRYCZNE Z WSTĘPNYM NASTAWEM



- Mechaniczny klucz dynamometryczny
- Dokładność $\pm 3\%$
- Wymienna głowica grzechotki
- Ustawiony fabrycznie
- ISO 6789

6852-20	1845490	1	Nm	Nm	mm	L mm	g
			2-20	1	9x12	335	800
7452-100	1845506	1	10-100	5	9x12	380	900
7852-200	1845513	1	20-200	10	14x18	493	1300
7852-340	1845520	1	70-340	20	14x18	493	1300



DYNAMOMETRIA

8952F

KLUCZE DYNAMOMETRYCZNE ZE SKALĄ MECHANICZNE



- Mechaniczny klucz dynamometryczny
- Dokładność $\pm 3\%$
- Wymienna głowica
- ISO 6789

	 731415		 Nm	 Nm	 mm	 L mm	 g
8952F	1808433	1	100-600	50	14x18	900	5.820

7452P/7852P

KLUCZE DYNAMOMETRYCZNE Z NASTAWIONYM MOMENTEM



- Mechaniczny klucz dynamometryczny
- Dokładność $\pm 3\%$
- Wymienna głowica
- Stałe ustawienie fabryczne, bez skali
- Stałe ustawienie fabryczne, mogą być ustawione jako ex (przed) lub przez użytkownika przy użyciu odpowiednich instrumentów kontrolnych
- ISO 6789

* Proszę podać wartość Nm przy zamawianiu

	 731415			 mm	 L mm	 B mm	 H mm	 g
7452P-50	3013583	1	3/8"	9x12	240	-	-	365
7452P-85	3013590	1	3/8"	9x12	320	-	-	450
7852P-200	3013606	1	1/2"	14x18	400	-	-	955

6852/7452/7852/8952 -1

GRZECHOTKA DO KLUCZA

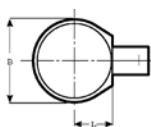
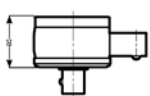

- Wymienna głowica grzechotki dwukierunkowej
- Wysokiej jakości stali stopowa
- Chromowana, galwanicznie kuta

	 731415			 mm	 L mm	 B mm	 H mm	 g
6852-1	1827519	1	1/4"	9x12	20	36	21,0	65
7452-1	1703646	1	3/8"	9x12	20	36	21,0	75
7852-1	1703998	1	1/2"	14x18	25	38	22,5	200
8952-1	1815493	1	3/4"	14x18	33	64	33,0	770



7452-9

KOŃCÓWKA OCZKOWA-OTWARTA



- Końcówka wymienna oczkowa-uchyłna 9x12 mm
- Wysokiej jakości stali stopowa
- Chromowana, galwanicznie kuta

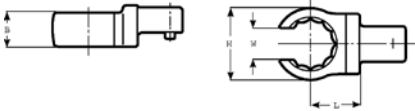

	 731415		 mm	 mm	L mm	B mm	H mm	W mm	 g
7452-9-10	1707125	1	10	9x12	15	21.5	11.0	7.1	40
7452-9-11	1707392	1	11	9x12	15	22.5	11.0	8.6	40
7452-9-12	1707477	1	12	9x12	15	23.5	11.0	9.0	40
7452-9-13	1707552	1	13	9x12	15	24.5	11.0	10.0	40
7452-9-14	1707637	1	14	9x12	15	27.0	12.0	11.0	50
7452-9-16	1848590	1	16	9x12	15	30.0	12.0	13.0	55
7452-9-17	1708870	1	17	9x12	15	30.0	12.0	14.0	65
7452-9-18	1708955	1	18	9x12	15	32.5	14.5	14.9	65
7452-9-19	1709099	1	19	9x12	15	33.5	14.5	15.8	65

7452-8

KOŃCÓWKA OCZKOWA



- Końcówka wymienna oczkowa do gniazda 9 x12 mm
- Wysokiej jakości stal stopowa
- Chromowana, galwanicznie kuta

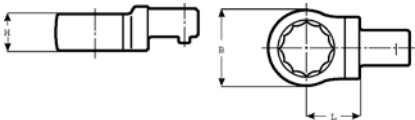

	 731415		 mm	 mm	L mm	B mm	H mm	 g
7452-8-7	1706234	1	7	9x12	15	12.2	8	30
7452-8-8	1706319	1	8	9x12	15	13.5	8	30
7452-8-10	1706586	1	10	9x12	15	16.3	9	30
7452-8-11	1706661	1	11	9x12	15	17.5	9	30
7452-8-12	1706746	1	12	9x12	15	18.5	9	35
7452-8-13	1706821	1	13	9x12	15	20.5	11	35
7452-8-14	1707040	1	14	9x12	15	22.0	11	40
7452-8-15	1708443	1	15	9x12	15	23.3	11	40
7452-8-17	1708528	1	17	9x12	15	26.0	11	40
7452-8-19	1708795	1	19	9x12	15	29.0	11	40



7852-8

KOŃCÓWKA OCZKOWA



- Końcówka wymienna oczkowa do gniazda 14x18 mm
- Wysokiej jakości stali stopowa
- Chromowana, galwanicznie kuta

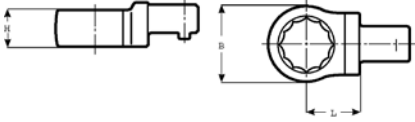

	 731415		 mm	 mm	L mm	B mm	H mm	 g
7852-8-13	1710347	1	13	14x18	25	20.5	11	120
7852-8-14	1710422	1	14	14x18	25	22.0	11	120
7852-8-15	1710699	1	15	14x18	25	23.3	11	115
7852-8-17	1710774	1	17	14x18	25	26.0	11	125
7852-8-19	1710859	1	19	14x18	25	29.0	11	125
7852-8-22	1713362	1	22	14x18	25	33.3	15	140
7852-8-24	1710934	1	24	14x18	25	36.0	15	140
7852-8-27	1711078	1	27	14x18	25	40.0	17	150
7852-8-30	1808716	1	30	14x18	25	45.0	19	160
7852-8-32	1808723	1	32	14x18	25	47.5	19	165

8952-3

GŁOWICA 3/4"



- Głowica końcówki kwadratowej, 3/4"
- Maksymalna wartość momentu obrotowego 650 Nm
- Wysokiej jakości stal stopowa
- Chromowana, kuta



	 731415		 mm	 mm	L mm	B mm	H mm	 g
8952-3	1848644	1	3/4"	14x18	66	28	24	249

7452-10

KOŃCÓWKA WYMIENNA



- Końcówka wymienna, 9x12 mm
- Wysokiej jakości stal stopowa
- Czerniona



	 731415		 mm	L mm	B mm	H mm	 g
7452-10	1848736	1	9x12	8	14	14.5	30

7852-10

KOŃCÓWKA WYMIENNA

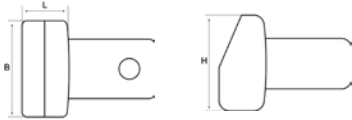

- Końcówka wymienna, 14x18 mm
- Wysokiej jakości stal stopowa
- Czerniona





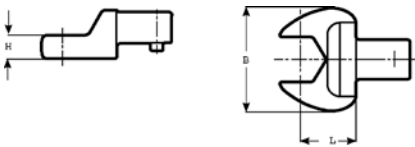

	 731415		 mm	L mm	B mm	H mm	 g
7852-10	1848743	1	14x18	12	25	21.5	98

7452-7

KOŃCÓWKA KLUCZ PŁASKI



- Końcówka wymienna: klucz płaski do gniazda 9x12 mm
- Wysokiej jakości stal stopowa
- Chromowana, galwanicznie kuta

	 731415		 mm	 mm	L mm	B mm	H mm	 g
7452-7-7	1713010	1	7	9x12	15	22	5.0	35
7452-7-8	1713287	1	8	9x12	15	22	5.0	35
7452-7-9	1705770	1	9	9x12	15	25	5.5	35
7452-7-10	1705855	1	10	9x12	15	25	5.5	40
7452-7-11	1705930	1	11	9x12	15	25	5.5	30
7452-7-13	1706074	1	13	9x12	16	30	7.0	35
7452-7-14	1706159	1	14	9x12	17	35	8.0	40
7452-7-15	1707989	1	15	9x12	17	35	8.0	40
7452-7-16	1708016	1	16	9x12	17	38	8.5	45
7452-7-17	1708283	1	17	9x12	20	38	8.5	60
7452-7-18	1839321	1	18	9x12	20	42	9.0	70
7452-7-19	1708368	1	19	9x12	20	42	9.0	70



7852-7

KOŃCÓWKA KLUCZ PŁASKI

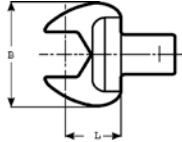
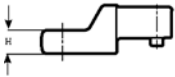

- Głowica wymienna: klucz płaski do gniazda 14x18 mm
- Wysokiej jakości stali stopowa
- Chromowana, galwanicznie kuta

	 731415		 mm	 mm	L mm	B mm	H mm	 g
7852-7-13	1709334	1	13	14x18	25.0	30	7	120
7852-7-14	1709419	1	14	14x18	25.0	35	8	120
7852-7-15	1709686	1	15	14x18	25.0	35	8	120
7852-7-17	1709761	1	17	14x18	25.0	38	9	130
7852-7-18	1839338	1	18	14x18	25.0	42	10	145
7852-7-19	1709846	1	19	14x18	25.0	42	10	145
7852-7-22	1839345	1	22	14x18	25.0	53	10	175
7852-7-24	1710187	1	24	14x18	27.5	53	10	170
7852-7-27	1710262	1	27	14x18	30.0	60	11	185
7852-7-30	1839352	1	30	14x18	30.0	66	14	186
7852-7-32	1808693	1	32	14x18	32.5	66	14	220

6852-5/S17

ZESTAW NARZĘDZI DYNAMOMETRYCZNYCH



- Zestaw narzędzi dynamometrycznych, 17 elementów

	 731415		 g
6852-5/S17	0135875	1	3295
52H PH 0, PH 1			
51PZSDVH PZ 0, PZ 1			
64TORX T-5, T-6, T-7, T-8			
55M 1.5, 2.0, 2.5			
50K 0.6x4.5; 0.8x5.5			
KM653-QR			
6852-5			
6700SM 4 mm			



7454



ZEGAROWE KLUCZE DYNAMOMETRYCZNE Z PODWÓJNĄ SKALĄ

- Klucz dynamometryczny zegarowy
- Dokładność $\pm 4\%$
- Sygnał wizualny i dźwiękowy
- Dwukierunkowa praca
- Podwójna skala: metryczna i calowa
- Elektroda pamięci
- System antywstrząsowy
- Modele w gumowych tulejach: 1/4", 3/8" i 1/2"

	 731415			 Nm	 lb.ft	 lb.in	 Nm	 mm	 g
7454-3	0119493	1	1/4	0-3.5	0-2.6	0-30	0.1	292	499
7454-9	0119509	1	1/4	0-9	0-6.6	0-75	0.2	292	499
7454-18	0119516	1	3/8	0-18	0-13.3	0-150	0.5	292	499
7454-35	0119523	1	3/8	0-35	0-25.8	0-300	1	292	499
7454-70	0119530	1	3/8	0-70	0-50	0-620	2	381	726
7454-140	0119547	1	1/2	0-140	0-100	0-1239	5	552	1680
7454-240	0119554	1	1/2	0-240	0-175	0-2124	5	552	1680
7454-350	0119561	1	1/2	0-350	0-250	0-3098	10	552	1680
7454-480	0119578	1	3/4	0-480	0-350	0-4248	10	711	2611
7454-800	0119585	4	3/4	0-800	0-600	0-7081	20	1194	4585
7454-1400	0119592	1	1"	0-1400	0-1000	0-12391	25	1880	13620
7454-800E	0119608	1	3/4	0-800	0-600	0-7081	20	1194	4585
7454-1400E	0119615	1	1"	0-1400	0-1000	0-12391	25	1880	13620

IZO-D



KLUCZE DYNAMOMETRYCZNE, ELEKTRONICZNE

- Elektroniczny klucz dynamometryczny
- Dokładność $\pm 2\%$
- Sygnał wizualny, dźwiękowy, wibracyjny
- Dwukierunkowa, wymienna głowica (dołączona)
- 60 zębów / 6° zakres działania
- Automatyczne odłączanie i automatyczne zerowanie kontroli zasilania
- Zakres temperatur pracy: 5°C - 42°C
- Temperatura przechowywania: -10°C - 50°C
- Dołączone 3 baterie AA
- Możliwość programowania w Nm, Lbf.ft., Lbf.in
- ISO 6789
- 89/336/EEC

	 731415		 mm		 Nm	 lb.ft	 lb.in		 mm	 g
IZO-D-30	1846824	1	9x12	1/4"	3-30	2.21-22.13	26.6-265.5	6852-1	405	930
IZO-D-135	1845827	1	9x12	3/8"	13.5-135	10-99.57	62-1195	7452-1	450	1000
IZO-D-200	1846831	1	14x18	1/2"	20-200	14.75-147.50	177-1770	7852-1	535	1345
IZO-D-340	1846848	1	14x18	1/2"	34-340	25.07-250.80	301-3009	7852-1	650	1525



IZO-DR



KLUCZE DYNAMOMETRYCZNE, ELEKTRONICZNE

- Elektroniczny klucz dynamometryczny
- Dokładność $\pm 2\%$
- Sygnał wizualny, dźwiękowy, wibracyjny
- Dwukierunkowa, wymienna głowica (dołączona)
- 32 zęby / 11.25° zakres działania
- Automatyczne odłączanie i auto zerowanie kontroli zasilania
- Przechowywanie danych i wartości w trakcie wymiany baterii
- Zakres temperatur pracy: 5°C - 42°C
- Temperatura przechowywania: -10°C - 50°C
- Dołączone 3 baterie AA
- Możliwość programowania w Nm, Lbf.ft., Lbf.in
- ISO 6789
- 89/336/EEC

	 731415			 Nm	 lb.ft	 lb.in	 mm	 g
IZO-DR-810	1846817	1	3/4"	81-810	59.74-5974.2	716.9-7169	1230	4530

IZO-DAG



KLUCZE DYNAMOMETRYCZNE, ELEKTRONICZNE

- Elektroniczny klucz dynamometryczny
- Dokładność $\pm 2\%$
- Sygnał wizualny, dźwiękowy, wibracyjny
- Dwukierunkowa, wymienna głowica (dołączona)
- 60 zębów / 6° zakres działania
- Podczas pierwszego momentu obrotowego występuje specyficzny kąt obrotu
- Automatyczne wyłączanie i automatyczne zerowanie kontroli zasilania
- Przechowywanie danych i wartości w trakcie wymiany baterii
- Zakres temperatur pracy: 5°C - 42°C
- Temperatura przechowywania: -10°C - 50°C
- Dołączone 3 baterie AA
- Możliwość programowania w Nm, Lbf.ft., Lbf.in
- ISO 6789
- 89/336/EWG

	 731415			 Nm	 lb.ft	 lb.in	 mm	 g
IZO-DAG-135	3016270	1	3/8"	13.5-135	5-100	60-1200	450	1000
IZO-DAG-340	3016287	1	1/2"	34-340	25-250	150-3000	650	1525



IZO-DM



KLUCZE DYNAMOMETRYCZNE, ELEKTRONICZNE

- Elektroniczny klucz dynamometryczny
- Dokładność $\pm 2\%$
- Sygnał wizualny, dźwiękowy, wibracyjny
- Dwukierunkowa, wymienna głowica (dołączona)
- 60 zębów / 6° zakres działania
- Pojemność pamięci - 1 000 odczytów
- Automatyczne wyłączenie i automatyczne zerowanie kontroli zasilania
- Przechowywanie danych i wartości w trakcie wymiany baterii
- Zakres temperatur pracy: 5°C - 42°C
- Temperatura przechowywania: -10°C - 50°C
- Oprogramowanie komputerowe (w formacie Excel), RS 232 łączy szeregowo, dostarczany z oprogramowaniem, kabel i 3 baterie AA
- Możliwość programowania w Nm, Lbf.ft., Lbf.in
- ISO 6789
- 89/336/EWG

	731415		mm		Nm	lb.ft	lb.in		L mm	g
IZO-DM-30	1846909	1	9x12	1/4"	3-30	2.21-22.13	26.6-265.5	6852-1	405	930
IZO-DM-135	1848200	1	9x12	3/8"	13.5-135	10-99.57	62-1195	7452-1	450	1000
IZO-DM-200	1846916	1	14x18	1/2"	20-200	14.75-147.50	177-1770	7852-1	535	1345
IZO-DM-340	1846923	1	14x18	1/2"	34-340	25.07-250.80	301-3009	7852-1	650	1525

IZO-DRM



KLUCZE DYNAMOMETRYCZNE, ELEKTRONICZNE

- Elektroniczny klucz dynamometryczny
- Dokładność $\pm 2\%$
- Sygnał wizualny, dźwiękowy, wibracyjny
- Dwukierunkowa, wymienna głowica (dołączona)
- 32 zęby / 11.25° zakres działania
- Pojemność pamięci 1 000 odczytów
- Automatyczne odłączanie i auto zerowanie kontroli zasilania
- Przechowywanie danych i wartości w trakcie wymiany baterii
- Zakres temperatur pracy: 5°C - 42°C
- Temperatura przechowywania: -10°C - 50°C
- Oprogramowanie komputerowe (w formacie Excel), RS 232 łączy szeregowo. Dostarczany z oprogramowaniem, kabel i 3 baterie AA
- Możliwość programowania w Nm, Lbf.ft., Lbf.in
- ISO 6789
- 89/336/EEC

	731415				Nm	lb.ft	lb.in		L mm	g
IZO-DRM-810	1846893	1		3/4"	81-810	59.74-5974.2	716.9-7169		1230	4530



BE-6990

ergo®



WKREŃTAK DYNAMOMETRYCZNY Z NIEZMIENNĄ NASTAWĄ

- Wkrętak dynamometryczny zaprojektowany zgodnie z naukową ideą i koncepcją narzędzi ERGO™
- Wkrętak dynamometryczny ze stałą nastawą
- Dokładność $\pm 10\%$
- Mechanizm rozłączający przy osiągnięciu założonego nastawu z dźwiękiem "kliknięcia"
- Wysokiej jakości stal stopowa
- Chromowany i utwardzany, końcówka czerniona dla większej dokładności
- Przeznaczony do prawidłowego dokręcenia łączników precyzyjnych, na przykład w maszynach CNC
- Sześciokątny trzpień 6 mm
- Możliwość wymiany grotów
- Dostarczany z jednym grotem TORX® i jednym TORX PLUS®

	 731415		 max Nm		 mm	 mm	 mm	 g
BE-6990-IP6	1846725	1	0.6	T6	55	32x113	168	100
BE-6990-IP7	1846732	1	0.9	T7	55	32x113	168	100
BE-6990-IP8	1846749	1	1.2	T8	55	32x113	168	100
BE-6990-IP9	1846756	1	1.4	T9	65	32x113	178	100
BE-6990-IP10	1846763	1	2.0	T10	65	32x113	178	100
BE-6990-IP15	1846770	1	3.0	T15	65	32x113	178	100

BE-6990TX-KL



TRZPIEŃ DO WKREŃTAKA DYNAMOMETRYCZNEGO

- Wymienne ostrze ERGO™ do wkrętaka dynamometrycznego, BE-6990-IP6 do BE-6990-IP15
- Wysokiej jakości stali stopowa
- Chromowane i utwardzane. Czerniona końcówka dla większej dokładności
- Do śrub z końcówką TORX®

	 731415			 mm	 mm	 g
BE-6990TX-T6-KL	1847722	10	T6	1.70	170	40
BE-6990TX-T7-KL	1847739	10	T7	1.99	170	40
BE-6990TX-T8-KL	1847746	10	T8	2.31	170	40
BE-6990TX-T9-KL	1847753	10	T9	2.50	170	40
BE-6990TX-T10KL	1847760	10	T10	2.74	170	40
BE-6990TX-T15KL	1847777	10	T15	3.27	170	40



BE-6990-IP-KL

TRZPIEŃ DO WKREŃTAKA DYNAMOMETRYCZNEGO



- Wymienny grot do wkrętaka dynamometrycznego ERGO™, BE-6990-IP6 do BE-6990-IP15
- Wysokiej jakości stal stopowa
- Chromowany i w całości utwardzany
- Końcówka czerniona, dokładna
- Do śrub TORX PLUS®

	 731415			 D mm	 L mm	 g
BE-6990-IP6-KL	1847494	10	IP6	1.70	170	40
BE-6990-IP7-KL	1847500	10	IP7	1.99	170	40
BE-6990-IP8-KL	1847517	10	IP8	2.31	170	40
BE-6990-IP9-KL	1847524	10	IP9	2.50	170	40
BE-6990-IP10-KL	1847531	10	IP10	2.74	170	40
BE-6990-IP15-KL	1847548	10	IP15	3.27	170	40

BE-6990-IPSET

ZESTAW WKREŃTAKÓW DYNAMOMETRYCZNYCH Z
NIEZMIENNYM NASTAWEM

- Zaprojektowane zgodnie z naukową ideą i konceptem ERGO™
- Wkrętak dynamometryczny, nastawa stała
- Dokładność $\pm 10\%$
- Mechanizm rozłączający przy osiągnięciu założonego nastawu z dźwiękiem "kliknięcia"
- Wysokiej jakości stal stopowa
- Chromowany i utwardzany, końcówka czerniona dla większej dokładności
- Przeznaczony do prawidłowego dokręcenia łączników precyzyjnych, na przykład w maszynach CNC
- Sześciokątny trzpień 6 mm

	 731115		 g
BE-6990-IPSET	3019356	1	755



BE-6990-IP20/25



WKREŃTAK DYNAMOMETRYCZNY ERGO® ZE STAŁYM MOMENTEM, Z MOCOWANIEM DO POKRĘTŁA T

- Wkrętak dynamometryczny, nastawa stała
- Dokładność $\pm 6\%$
- Mechanizm rozłączający przy osiągnięciu założonego nastawu z dźwiękiem "kliknięcia"
- Wysokiej jakości stal stopowa
- Chromowany i utwardzany, czerniona końcówka dla większej dokładności
- Przeznaczone do prawidłowego dokręcania łączników precyzyjnych, na przykład w maszynach CNC
- Zabierak sześciokątny, $\frac{1}{4}$ " dla grotów
- Zabierak kwadratowy $\frac{1}{4}$ " dla T- rękojeści
- Możliwość wymiany grotów
- Dostarczany z jednym grotem TORX® i jednym TORX PLUS®

	 731415		 max Nm		 mm	 mm	 mm	 g
BE-6990-IP20	1848606	1	4	T20	65	149	214	370
BE-6990-IP25	1848613	1	5	T25	65	149	214	370

BE-6990-IP-KL



TRZPIEŃ DO WKREŃTAKÓW DYNAMOMETRYCZNYCH ERGO® ZE STAŁYM

- Wymienne grotы wkrętaka dynamometrycznego BE-6990-IP20 i BE-6990-IP25 i luźne rękojeści BE-6990-AH
- Wysokiej jakości stal stopowa
- Chromowane i utwardzane, czerniona końcówka dla większej dokładności
- Końcówka czerniona, dokładna
- Do śrub z końcówką TORX PLUS®

	 731415			 mm	 mm	 g
BE-6990-IP20-KL	1848668	10	IP20	4.5	90	20



BE-6990TX-KL



WKREŃTAK DYNAMOMETRYCZNY ERGO® ZE STAŁYM MOMENTEM, Z MOCOWANIEM DO POKRĘTŁA T

- Wymienne groty wkrećtaka dynamometrycznego BE-6990-IP20 i BE-6990-IP25 i luźne rękojeści BE-6990-AH
- Wysokiej jakości stal stopowa
- Chromowane i utwardzane, czerniona końcówka dla większej dokładności
- Do śrub z końcówką TORX Plus®

	 731415			 mm	 L mm	 g
BE-6990TX-T20KL	1848682	10	T20	4.5	90	20
BE-6990TX-T25KL	1848699	10	T25	6	90	20

6973N-6978N



WKREŃTAKI DYNAMOMETRYCZNE ZE SKALĄ, USTAWIANE

- Wkrećtak dynamometryczny- precyzyjny
- Dokładność $\pm 6\%$
- Mechanizm rozłączający przy osiągnięciu założonego nastawu
- Prowadzenie w postaci sześciokątnego gniazda 1/4" z magnesem, dla wszystkich końcówek
- ISO 6789, ISO 1174

	 731415				 L mm	 g
6973N	1845605	1	1/4"	10-80 cNm	140	200
6976N	1845612	1	1/4"	40-200 cNm	160	260
6978N	1845629	1	1/4"	50-450 cNm	170	300

6881



WKREŃTAK DYNAMOMETRYCZNY Z PODWÓJNĄ SKALĄ

- Wkrećtak dynamometryczny nastawny z podziałką tarczową
- Dokładność $\pm 6\%$
- Wykończenie chromowane
- Sprzęgło zapobiegające przekroczeniu wartości momentu obrotowego
- Dwukierunkowa operacja
- ESD (IEC 61340-5-1 i EN 100015-1)
- Sześciokątny zabierak 1/4 "
- ISO6789

	 731415							 L mm	 g
6881B	1816438	1	1/4"	0-50 cNm	2 cNm	0-70 ozf.-in	5 ozf.-in	178	190
6881D	1816636	1	1/4"	0-100 cNm	5 cNm	0-140 ozf.-in	10 ozf.-in	178	190



6976E

PRZYRZĄD DO KALIBRACJI WKRĘTAKÓW



- Przyrząd do kalibracji wkrętaków zapewnia dokładność pomiaru $\pm 2\%$ w całym zakresie
- Dodatkowo jest wyposażony we wskaźnik wleczony pokazujący ostatni maksymalny odczyt i wskaźnik tłumienia
- Aluminiowa obudowa

	 731415			 Nm	 Nm	 lbf-in	 lbf-in	 g
6976E/1	1808785	1	1/4" 3/8"	0.2-4	0.05	2-36	0.5	1900
6976E/2	1808792	1	1/4" 3/8"	1-12	0.2	10-120	2	1900

6976AN

WKRĘTAKI DYNAMOMETRYCZNE ZE SKALĄ I PIERŚCIENIEM NASTAWCZYM



- Wkrętak dynamometryczny 1/4" zakończony czopem kwadratowym
- Precyzyjny mechanizm rozłączający zapobiegający przeciążeniu
- Dwukierunkowa praca
- Automatyczny powrót do nastawu poprzez sprzęgło kulowe
- Uniwersalność zastosowań
- Dokładność $\pm 6\%$
- zgodność z wymogami DIN/ISO 6789/EN26789/1994

	 731415					 L mm	 g
6976AN	1808457	1	1/4"	20-120 cNm	1 cNm	160	158

6976CN

WKRĘTAKI DYNAMOMETRYCZNE ZE SKALĄ I PIERŚCIENIEM NASTAWCZYM



- Wkrętak dynamometryczny 1/4" zakończony czopem kwadratowym
- Precyzyjny mechanizm rozłączający zapobiegający przeciążeniu
- Dwukierunkowa praca
- Automatyczny powrót do nastawu poprzez sprzęgło kulowe
- Uniwersalność zastosowań
- Z dodatkowym gniazdem kwadratowym 1/4" do np. rękojeści T
- Dokładność $\pm 6\%$
- DIN/ISO 6789/EN26789/1994

	 731415			 Nm	 Nm	 L mm	 g
6976CN	1808471	1	1/4"	1-6	0.1	222	340



6976



6976A

WKRETKI DYNAMOMETRYCZNE USTAWIANE PRZYRZĄDEM KALIBRACYJNYM

- Wkrętak dynamometryczny 1/4" zakończony czopem kwadratowym
- Precyzyjny mechanizm rozłączający zapobiegający przeciążeniu
- Dwukierunkowa praca
- Automatyczny powrót do nastawu poprzez sprzęgło kulowe
- Uniwersalność zastosowań
- Dokładność $\pm 6\%$
- DIN/ISO 6789/EN26789/1994

	 731415					 L mm	 g
6976A	1807795	1	1/4"	2-135 cNm	3 ozf.in-12 lb.in	143	210

6975A



WKRETKI DYNAMOMETRYCZNE USTAWIANE PRZYRZĄDEM KALIBRACYJNYM

- Wkrętak dynamometryczny ustawiany za pomocą przyrządu kalibracyjnego Prowadzenie gniazdo sześciokątne 1/4"
- Specjalne łożysko minimalizuje efekt przeciążenia
- Konstrukcja wkrętaka pozwala używać go jako dynamometrycznego narzędzia dla zegarmistrzów
- Specjalny kształt rękojeści
- Dokładność $\pm 5\%$

	 731415					 L mm	 g
6975A	1827489	1	1/4"	2-22 cNm	1 cNm	72	50

6873N-6880N



WKRETKI DYNAMOMETRYCZNE USTAWIANE PRZYRZĄDEM KALIBRACYJNYM

- Wkrętak dynamometryczny
- Dokładność $\pm 6\%$
- Ustawiony fabrycznie
- Sprzęgło zapobiegające przekroczeniu wartości momentu obrotowego z dźwiękiem klikowym
- Prowadzenie w postaci sześciokątnego gniazda 1/4" z magnesem, dla wszystkich końcówek
- Przejściówka umożliwia pracę z nasadkami 1/4" wymagającymi prowadzenia w postaci czopa
- Chromowany
- ISO 6789

	 731415				 L mm	 g
6873N	1845568	1	1/4"	4-22 cNm	115	145
6876N	1845575	1	1/4"	7-70 cNm	145	200
6878N	1845582	1	1/4"	15-170 cNm	145	200
6880N	1845599	1	1/4"	45-450 cNm	155	280



BE-6990-AH



WKREŃTAKI DYNAMOMETRYCZNE USTAWIANE PRZYRZĄDEM KALIBRACYJNYM

- Wkrętak dynamometryczny z rękojeścią T, nastaw stały
- Dokładność $\pm 6\%$
- Sprzęgło zapobiegające przekroczeniu wartości momentu obrotowego z dźwiękiem klikowym
- Przeznaczony do prawidłowego dokręcenia łączników precyzyjnych, na przykład w maszynach CNC
- 1/4" zabierak sześciokątny dokończówek
- 1/4" zabierak kwadratowy na uchwyt typu T
- Możliwość wymiany uchwytu

BE-6990-AH	7314155	1	1/4	Nm	150	335

7453



UCHWYT DYNAMOMETRYCZNY

- Wkrętak dynamometryczny
- Dokładność $\pm 4\%$ (dokręcanie) i $\pm 6\%$ (odkręcanie)
- Ustawiony fabrycznie
- Mechanizm rozłączający przy osiągnięciu założonego nastawu
- ISO 6789

7453-20-6F	731415	1	1/4	-	Nm	134	255
7453-20-6	0119462	1	-	1/4	2-20	134	255
7453-20-10	0119479	1	-	3/8	2-20	134	255
	0119486	1	-				

6852-5



KLUCZ DYNAMOMETRYCZNY 5 NM

- Dynamometryczny klucz mechaniczny, 5 Nm
- Dokładność $\pm 3\%$
- Stała głowica, bez mechanizmu zapadkowego
- Automatyczne przywracanie wartości początkowej
- Dostarczany w plastikowym pudełku
- ISO 6789

6852-5	731415	1	1/4" 1/4"	Nm	Nm	170	120



7851-M/8951-M

KĄTOMIERZ



- Kątomierz z magnesem
- Z elastycznym ramieniem i magnetycznym mocowaniem
- Umożliwia osiągnięcie konkretnego kąta
- Nie może zostać przekroczona maksymalna wydajność klucza dynamometrycznego

	 731415			 L mm	 g
7851-M	0124893	1	1/2"	465	300

7851-G

KĄTOMIERZ



- Kątomierz z uchwytem
- Z elastycznym ramieniem i uchwytem do mocowania
- Umożliwia osiągnięcie konkretnego kąta
- Nie może zostać przekroczona maksymalna wydajność klucza dynamometrycznego

	 731415			 L mm	 g
7851-G	0124909	1	1/2"	455	300

8905-TM/9505-TM

WZMACNIACZ MOMENTU AUTOMOTIVE



- Wzmacniacz momentu
- Dokładność $\pm 4\%$
- Zawiera ramię i listwę blokującą
- Dostarczany w plastikowej dwuściennej walizeczce

	 731415			 Nm	 lb.ft	 lb.in		 L mm	 g
8905-TM	0125470	1	1/2" 3/4"	260-1300	192-960	2300-11500	5:1	210	3700
9505-TM	0125487	1	3/4" 1"	540-2700	400-2000	4780-23900	5:1	210	3500



9505/9605/9525/9625

WZMACNIACZE MOMENTU



- Wzmacniacz momentu
- Dokładność $\pm 4\%$
- Zawiera ramię i listwę blokującą
- Dostarczany w plastikowej dwuściennej walizeczce

	 731415			 Nm		 L mm	 g
9505-1700	0125494	1	3/4" 1"	340-1700	5:1	217	5200
9505-3400	0125517	1	3/4" 1"	680-3400	5:1	264	7200
9525-1700	0125500	1	1/2" 1"	68-1700	25:1	217	7800
9525-3400	0125524	1	1/2" 1"	136-3400	25:1	264	10000
9605-6000	0125531	1	3/4" 1.1/2"	1200-6000	5:1	333	14400
9625-6000	0125548	1	1/2" 1.1/2"	240-6000	25:1	333	17000
9625-9500	0125555	1	3/4" 1.1/2"	380-9500	25:1	351	25700

8905S/9675S

WZMACNIACZE MOMENTU WERSJA SMUKŁA



- Wzmacniacz momentu, "smukła linia"
- Do stosowania w wąskich miejscach
- Dokładność $\pm 4\%$
- Zawiera ramię i listwę blokującą
- Dostarczany w skórzanym etui

	 731415			 Nm		 L mm	 g
8905S-1000	0125579	1	1/2" 3/4"	200-1000	5:1	143	14100
9505S-3000	0125609	1	3/4" 1"	600-3000	5:1	14	7000
9515S-3000	0125616	1	1/2" 1"	200-3000	15:1	141	9000
9525S-1500	0125586	1	1/2" 1"	60-1500	25:1	143	4500
9625S-6000	0125647	1	1/2" 1.1/2"	240-6000	25:1	154	14600
9675S-6000	0125630	1	1/2" 1.1/2"	80-6000	75:1	154	16100











DTT

PRZYRZĄD DO KALIBRACJI



- Cyfrowy tester dynamometryczny
- 2. opcje instalacji: na ścianie lub mocowany w imadle
- Ekran dotykowy LCD, kolorowy wyświetlacz graficzny
- Możliwość pobrania przechowywanych danych momentu obrotowego do komputera
- Jednostki dynamometryczne: Nm, kgcm, ft.lb., in.lb. w-oz
- Panel dźwiękowy i świetlny LED
- Alarm osiągnięcia wartości momentu, dokładność: $\pm 0,5\% \pm 1$ cyfra CW i CCW od 10 do 100% pełnej skali przy 25°C
- Dokładność: 4 cyfry, np. 9999 - cykl liczb, Dołączone 6 "AA" alkalicznych baterii
- Tryby pracy: wyszukiwanie, osiągnięcie maximum i pierwsze maximum
- Temperatura pracy: od 40 do 110°F (5 do 42°C)
- Temperatura przechowywania: od 0 do 122°F (-20 do 50°C), wilgotność do 85% bez kondensacji
- Instrukcja obsługi jest dostępna w 9 językach
- Możliwość śledzenia od 10% do 100% pełnej skali
- Dostarczany w pudełku, wraz z zasilaczem i kablem USB
- Zgodny ze standardami: ISO-6789-2003 i ASME B107-28-2005

	 731415			 Nm	 lb.ft	 lb.in	 g
69DTT-5	0184132	1	1/4"	0,5-5	0,4-4	4,4-44	5.000
74DTT-100	0184149	1	3/8"	10-100	7-75	88-880	5.000
78DTT-340	0182626	1	1/2"	34-340	25-250	300-3.000	5.000
89DTT-800	0184156	1	3/4"	80-800	60-580	705-7.050	5.000

NARZĘDZIA UDAROWE I BITY

Narzędzia udarowe, koncentracja mocy.

Bahco oferuje szeroki zakres nasadek udarowych, przedłużek, przegubów kulowych i adapterów do efektywnego użycia z narzędziami udarowymi. Profesjonalne nasadki udarowe są dostępne dla każdego zastosowania, w najbardziej zmiennych warunkach. Ultra odporne akcesoria do narzędzi mechanicznych Bahco są idealne dla najbardziej wymagających zadań i gwarantują bezpieczną pracę.

Asortyment nasadek udarowych obejmuje: rozmiary metryczne i calowe, długości standardowe i głębokie, a także nasadki magnetyczne, cienkościenne itd., dla zapewnienia użytkownikom właściwego narzędzia do wykonywanej pracy. Wysokiej jakości nasadki udarowe Bahco są wykonane z wysoko wydajnej stali chromo-molibdenowej o czarnym wykończeniu, co sprawia, że są idealne do zastosowań udarowych. Wszystkie nasadki udarowe i akcesoria spełniają wymogi odpowiednich norm ISO i DIN.

Dostępny jest szeroki zakres wielkości trzpieni mocujących: 1/4", 3/8", 1/2", 3/4", 1" oraz 1 1/2".

Bity, które się wyróżniają.

Asortyment bitów do wkrętek Bahco obejmuje bity do wkrętek z wieloma rodzajami końcówek: Phillips, Pozidriv, TORX®, TORX® z otworem, Płaski, Sześciokątny, Sześciokątny z kulką, Robertson (czworokąt), Torq-set, Tri-wing, XZN. Bahco spełnia profesjonalne wymagania, mając w ofercie następujące poziomy jakości bitów: Standard, Torsion, Extra Hard Torsion, Torsion Stainless, TiN Torsion, ACR Torsion i Diamond Torsion.

Decyzja o tym, jaki bit zastosować zależy od typu mocowania które ma zostać wykonane. Jednakże, każde zadanie ma specjalne cechy, zależne od wielu czynników, jak sam użytkownik, typ mocowania, wymagany moment, stosowana śruba itp. Przy wyborze najbardziej odpowiedniego bitu, należy położyć nacisk na typ zadania oraz cechy wymaganego typu mocowania.

Spis Treści

NASADKI I KOŃCÓWKI UDAROWE	340-341
NARZĘDZIA UDAROWE 3/8"	341-343
NARZĘDZIA UDAROWE 1/2"	344-352
NARZĘDZIA UDAROWE 3/4"	353-358
NARZĘDZIA UDAROWE 1"	358-362
NARZĘDZIA UDAROWE 1 1/2"	363-368
BITY 1/4" Z POWŁOKĄ DIAMENTOWĄ	369-372
BITY TIN 1/4"	373-374
BITY TORSION 1/4"	375-377
BITY UTWARDZANE 1/4"	377-380
BITY ACR 1/4"	380-381
BITY NIERDZEWNE 1/4"	382-384
BITY STANDARDOWE 1/4"	385-406
KOŃCÓWKI GWINTOWANE	407
ZESTAWY KOŃCÓWEK 1/4"	408-418
KOŃCÓWKI 5/32"	418
KOŃCÓWKI 5/16"	419-420
ZESTAWY KOŃCÓWEK 5/16"	421
KOŃCÓWKI 11,2 MM (7/16")	421



BAHCO NASADKI UDAROWE I AKCESORIA

PRZEGLĄD ASORTYMENTU

	Mocowanie: 1/4"	Mocowanie: 3/8"	Mocowanie: 1/2"	Mocowanie: 3/4"	Mocowanie: 1"	Mocowanie: 1. 1/2"
Nasadki; metryczne	6 - 14 mm	7 - 24 mm	8 - 36 mm	17 - 60 mm	22 - 80 mm	46 - 155 mm
Nasadki; metryczne, magnetyczne	7 - 10 mm					
Nasadki; metryczne, głębokie		10 - 17 mm	10 - 30 mm	13 - 41mm	22 - 60 mm	41 - 120 mm
Wzmocnione nasadki do nakrętek do kół; metryczne			17 - 24 mm			
Nasadki; calowe			3/8" - 1 1/2"	3/4" - 2 3/8"	1" - 2 3/4"	1 3/8" - 4 3/4"
Nasadki; calowe, głębokie			3/8" - 1 1/2"	3/4" - 2"	1" - 1 7/8"	1 3/8" - 4 3/4"
Nasadki TORX®			E10 - E24			
Przedłużki		•	•	•	•	•
Przeguby kulowe		•	•	•	•	•
Adaptory		•	•	•	•	•
Adaptory, uchwyty bitów	•	•	•	•	•	
Bit dla metrycznych śrub z gniazdem sześciokątnym					•	
Trzpienie mocujące			•	•	•	
Sprężyny zatraskowe		•	•	•	•	•
Zestawy nasadek		•	•			

SPRĘŻYNY ZATRZASKOWE

DLA BEZPIECZNEGO POŁĄCZENIA MIĘDZY NARZĘDZIEM A NASADKĄ UDAROWĄ

Wszystkie nasadki udarowe Bahco są przeznaczone tylko do zastosowań maszynowych. Aby zapewnić maksymalne bezpieczeństwo, zalecamy używanie zawsze sprężyn zaciskowych. Kwadratowe trzpienie mocujące (zarówno męskie i żeńskie), mają otwór przelotowy, który sprawia, że założenie sprężyny zatraskowej jest łatwe i bezpieczne. Informacje o odpowiedniej sprężynie dla danej nasadki, przedłużenia lub przegubu kulowego można znaleźć w katalogu przy odpowiednim narzędziu.

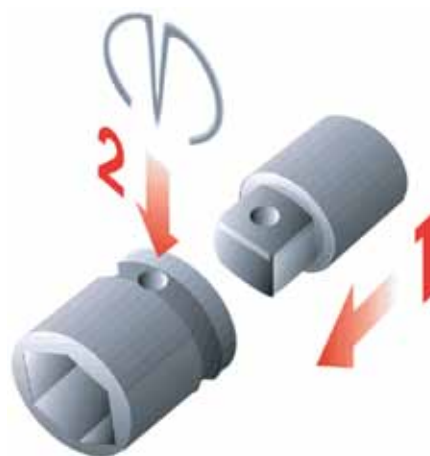

PROFIL DYNAMIC DRIVE

DLA WIĘKSZEGO MOMENTU I ŻYWOTNOŚCI NARZĘDZIA

Wszystkie nasadki udarowe Bahco mają profil Dynamic Drive, zapewniający większy moment i przy tym cienkościaną konstrukcję, która ułatwia dostęp do ciasnych miejsc. Nakrętka i główka śruby są chronione przez mechanizm Dynamic Drive, zmniejszający zużycie i przedłużający żywotność narzędzia.

STANDARD PROFIL SZEŚCIOKĄTNY
Duży powierzchniowy nacisk ze względu na małą powierzchnię przyłożenia siły

PROFIL DYNAMIC DRIVE
Mały powierzchniowy nacisk ze względu na dużą powierzchnię przyłożenia siły



NASADKI UDAROWE I AKCESORIA

WSZĘDZIE, OD MASZYNY DO ŚRUBY

Kompletny przegląd jak asortyment narzędzi udarowych Bahco jest mocowany do maszyn [z prawej] na drodze do nakrętki/śruby [z lewej]. Cały szereg nasadek udarowych i akcesoriów Bahco jest oczywiście przystosowany do naszych dwóch linii narzędzi pneumatycznych: podstawowej i Premium.

Dla maszyn z męskim trzpieniem kwadratowym

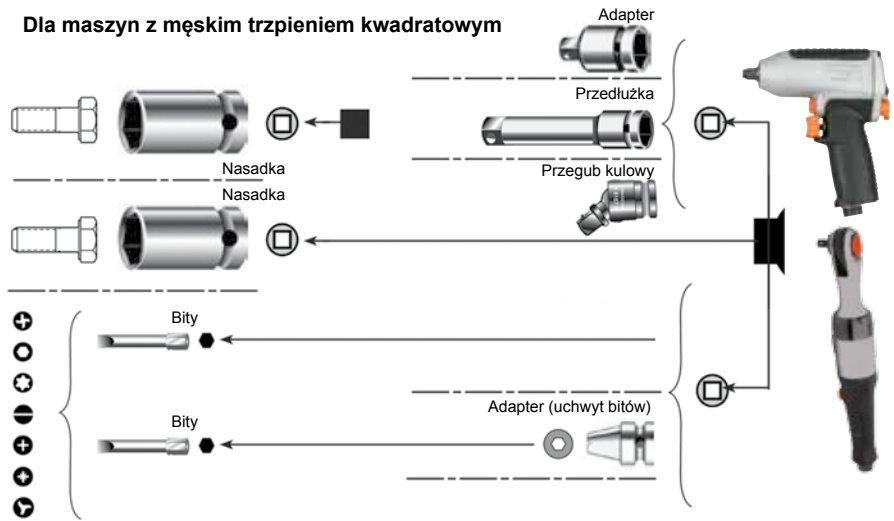

Dla maszyn z żeńskimi trzpieniem kwadratowym

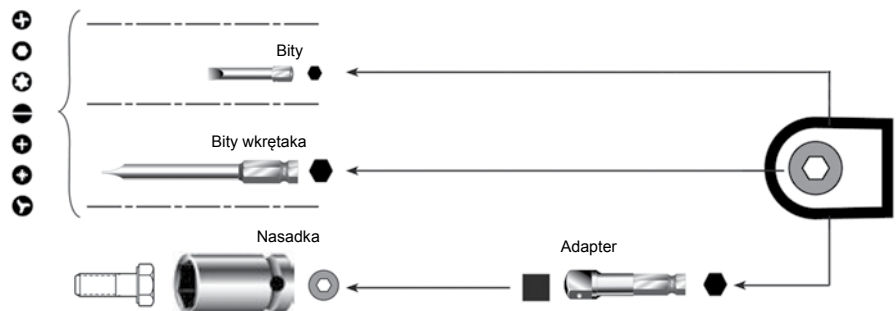

KIEDY POTRZEBNA JEST
DUŻA MOC



BITY DO WKRETAKÓW WYBÓR

DIAMOND TORSION (63D)

**Wysoka wydajność w każdym zastosowaniu.
Odpowiednie do elektronarzędzi.**



Końcówka pokryta tysiącami maleńkich cząstek diamentów przemysłowych. Cząstki diamentowe znacznie zmniejszają efekt wyciskania, przez co unika się wyślizgiwania z główki śruby. Zmniejsza zużycie nasadki i śruby.

Zmniejsza moment potrzebny do dokręcenia śruby. Zwiększa wydajność przez ograniczenie przestojów.

- Tysiące cząstek diamentu zapewniają bezpieczny uchwyt
- Strefa skrętna (przedłużony pręt)
- Strefa skrętna absorbuje udary momentu i przedłuża żywotność bitu
- Twardość rdzenia HRc 60-62

TORSION (60T)

Odpowiednie do metalu i twardych materiałów



Przy dokręcaniu w metalu, moment gwałtownie wzrasta przy końcu operacji, wytwarzając dużo momentów szczytowych, wpływających na śrubę i narzędzie.

Zbyt twarde bity mogą w tych warunkach pękać.

Bit bardziej miękki ma lepszą odporność na udary, co zapobiega jego przedwczesnemu pęknięciu.

- Powierzchnia pokryta przezroczystą emalią dla ochrony przed rdzewieniem
- Strefa skrętna (przedłużony pręt)
- Strefa skrętna absorbuje momenty szczytowe i przedłuża żywotność bitu
- Twardość rdzenia HRc 60-62

ACR TORSION (64A)

Zalecane do zadań wymagających zmniejszenia efektu wyciskania



Bity ACR Torsion mają rowkowany koniec (system ACR). Unika się przez to efektu wymykania.

Zalecane dla zadań wymagających zmniejszenia efektu wymykania, dla uniknięcia erozji bitu i śruby.

Bardzo duża odporność.

- Powierzchnia pokryta przezroczystą emalią dla ochrony przed rdzewieniem
- Rowkowany koniec (system ACR) pozwala uniknąć efektu wyciskania
- Strefa skrętna (przedłużony pręt)
- Twardość rdzenia HRc 60-62
- Strefa skrętna absorbuje momenty szczytowe i przedłuża żywotność bitu

STANDARD (59S)

Odpowiednie do wszystkich zastosowań



Mocne bity, które mogą być używane w zastosowaniach ręcznych i maszynowych. Bit wysokiej jakości odporny na zużycie.

- Precyzyjnie obrobiona końcówka
- Twardość rdzenia HRc 58-62

TIN TORSION (62TiN)

Odpowiednie do linii produkcyjnych



Zastosowania przemysłowe są przedmiotem stałych nacisków, które stawiają wysokie wymagania trwałości narzędzia.

Bity dla tych zastosowań są pokryte bardzo twardym azotkiem tytanu. To pokrycie odporne na ścieranie zapewnia konieczną twardość, jaka jest wymagana na linii produkcji masowej.

- Pokrycie azotkiem tytanu (TiN)
- Strefa skrętna (przedłużony pręt)
- Twardość rdzenia HRc 60-62
- Strefa skrętna absorbuje udary momentu i przedłuża żywotność bitu

EXTRA HARD TORSION (6IH)

Odpowiednie do drewna i miękkich materiałów



Przy dokręcaniu w drewnie, moment zwiększa się równomiernie, aż główka śruby osiągnie powierzchnię materiału.

Im głębiej śruba zagłębia się w materiale, tym bardziej zwiększa się moment.

Bity Extra hard są poddawane specjalnej obróbce termicznej, która nadaje im większą twardość i zmniejsza niebezpieczeństwo pęknięcia, zwiększając żywotność bitu.

- Tysiące cząstek diamentu zapewniają bezpieczny uchwyt
- Strefa skrętna (przedłużony pręt)
- Strefa skrętna absorbuje momenty szczytowe i przedłuża żywotność bitu
- Twardość rdzenia HRc 60-62

INOX TORSION (65I)

Idealne do stosowania ze śrubami ze stali nierdzewnej



Stal nierdzewna nie pokrywa się rdzą.

Jednakże, jeśli narzędzia z konwencjonalnej stali są używane do elementów ze stali nierdzewnej lub śrub ze stali nierdzewnej, elementy starte z tych narzędzi mogą przylegać do powierzchni i korodować. Można zapobiec przenoszeniu startych resztek powodujących zewnętrzne rdzewienie przez stosowanie narzędzi ze stali nierdzewnej. Stal nierdzewna w połączeniu ze skrętnością daje specjalny bit, który może wytrzymać najtrudniejsze wymagania.

- Powierzchnia pokryta żółtą emalią dla ochrony przed rdzewieniem
- Strefa skrętna (przedłużony pręt)
- Twardość rdzenia HRc 60-62
- Strefa skrętna absorbuje momenty szczytowe i przedłuża żywotność bitu

ZESTAWY 31 SZT. BITÓW 59S/31 I 60T/31

Standard i Torsion

4 różne wersje

Mocowanie: 1/4" DIN 3126-C6.3, ISO 1173

Długość bitu: 25 mm

Wykończenie: ZnPh (cynk fosforanowany)

Materiał: Stal stopowa wysokiej jakości

Każdy bit jest oznaczony logo Bahco, oznaczeniem rozmiaru i typu końcówki.

- Mały i zwarty zestaw, który zawiera 30 bitów i magnetyczny uchwyt o szybkim zwalnianiu
- Wkładka: miękki w dotyku materiał z nadrukiem ułatwiającym identyfikację bitów
- Przezroczyste wieczko z gumową ochroną i solidnym zaczepem do paska z tyłu
- Różne układy bitów spełniają potrzeby i wymagania następujących typów śrub: Phillips, Pozidriv, TORX®, Płaskie, Sześciokątne, Phillips Grabber, TORX® z dziurką



Uchwyt bitów: 1/4" DIN 3126-C6.3, ISO 1173

60 mm (L)

Magnetyczny uchwyt bitów z szybkim zwalnianiem.

Radełkowany czarny korpus dla łatwiejszego uchwycenia. Matowe i czarne wykończenie dla zwiększonej odporności. System zatrzaskowy (działa w kierunku do przodu).



ZESTAWY 17 SZT. BITÓW 59S/17 & 60T/17

Standard i Torsion

4 różne wersje

Mocowanie: 1/4" DIN 3126-C6.3, ISO 1173

Długość bitu: 25 mm

Wykończenie: ZnPh (cynk fosforanowany)

Material: Stal stopowa wysokiej jakości

Każdy bit jest oznaczony logo Bahco, oznaczeniem rozmiaru i typu końcówki.

- Atrakcyjny i innowacyjny zestaw, zawierający
- 16 bitów i magnetyczny uchwyt bit z szybkim zwalnianiem
- Radełkowanie po obu stronach dla lepszego uchwytu
- Bity są dobrze chronione przez otaczającą sztywną ramę
- Łatwy do otwierania i manipulacji jedną ręką podczas pracy
- Mocny zaczep do paska z tyłu i wyraźny nadruk dla ułatwienia identyfikacji bitów
- Różne układy bitów spełniają potrzeby i wymagania następujących typów śrub: Phillips, Pozidriv, TORX®,
- Płaski, Sześciokątny, Phillips Grabber



Uchwyt bitów: 1/4" DIN 3126-C6.3, ISO 1173

50 mm (L)

Magnetyczny uchwyt bitów z szybkim zwalnianiem. Radełkowany czarny korpus dla łatwiejszego uchwycenia. Matowe i czarne wykończenie dla zwiększonej odporności. System zatraskowy (działa w kierunku do przodu).



ZESTAWY 7 SZT. BITÓW 59S/7 & 60T/7

Standard, Torsion, Inox, TIN i Diamond

8 różnych wersji

Mocowanie: 1/4" DIN 3126-C6.3, ISO 1173

Długość bitu: 25 mm

Wykończenie:

- ZnPh (cynk fosforanowany): Bity Standard i Torsion
- Powłoka TiN: Bity TiN Torsion
- Niklowanie: Stal nierdzewna
- Powłoka diamentowa: Bity Diamond

Material: Stal stopowa wysokiej jakości

Każdy bit jest oznaczony logo Bahco, oznaczeniem rozmiaru i typu końcówki.

- Mały i zwarty zestaw, który zawiera 6 bitów i magnetyczny uchwyt o szybkim zwalnianiu
- Gładko działający system otwierania i zamykania ułatwia manipulację, nawet jedną ręką
- Mała wielkość zestawu sprawia, że jest idealny do noszenia w kieszeni
- Radełkowane boki dla lepszego uchwytu
- Wyraźne symbole i tekst dla lepszej identyfikacji bitu



Uniwersalny uchwyt:

1/4" DIN 3126-C6.3, ISO 1173 50 mm (L)

- **Magnetyczny uchwyt uniwersalny:** Zestawy Standard, TiN Torsion i Torsion
- **Magnetyczny uchwyt uniwersalny + pierścień mocujący:** Zestaw Diamond
- **Uchwyt uniwersalny ze stali nierdzewnej + pierścień mocujący:** Zestaw do stali nierdzewnej





NASADKI I KOŃCÓWKI UDAROWE

K6701M

NASADKI METRYCZNE

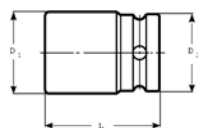

- Nasadki udarowe metryczne
- DIN 3129, ISO 2725
- Prowadzenie: 1/4" DIN 3121-G 6,3, ISO 1174
- Wykończenie: oksydowane
- Materiał: wysokiej jakości stal stopowa,
- Używane z maszynami, w celu zapewnienia maksymalnego bezpieczeństwa należy użyć sprężyn zaciskowych

	 731415		 mm	L mm	D1 mm	D2 mm		 g	
	K6701M-6	1813260	1	6	22	10.2	13	K560F-1	14
	K6701M-7	1777920	1	7	22	11.5	13	K560F-1	14
	K6701M-8	1778064	1	8	22	12.7	13	K560F-1	15
	K6701M-9	1815110	1	9	22	14.0	13	K560F-1	15
	K6701M-10	1778149	1	10	22	15.2	13	K560F-1	16
	K6701M-11	1778224	1	11	22	16.4	13	K560F-1	19
	K6701M-12	1811891	1	12	22	17.4	13	K560F-1	22
	K6701M-13	1778491	1	13	22	19.0	13	K560F-1	23
	K6701M-14	1844172	1	14	23	20.5	13	K560F-1	25

KM6701M

NASADKI METRYCZNE Z MAGNESEM

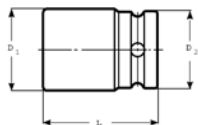

- Nasadki udarowe, metryczne, z magnese
- Prowadzenie: 1/4" DIN 3121-G 6,3, ISO 1174
- Wykończenie: oksydowane
- Materiał: wysokiej jakości stal stopowa
- Do użytkowania razem z maszynami
- W celu zapewnienia maksymalnego bezpieczeństwa należy użyć sprężyn zaciskowych

	 731415		 mm	L mm	D1 mm	D2 mm		 g	
	KM6701M-7	1844240	1	7	28	11.5	13	K560F-1	16
	KM6701M-8	1844257	1	8	28	12.7	13	K560F-1	17
	KM6701M-10	1844264	1	10	28	15.2	13	K560F-1	19

6972H

UCHWYTY DIN 7427

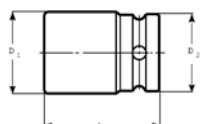

- Uchwyt do końcówek
- DIN 7427 Formularz A
- Prowadzenie: 1/4" DIN 3121-G 6,3, ISO 1174
- Wykończenie: niklowo-chromowa powłoka
- Materiał: wysokiej jakości stal stopowa
- Do użytkowania maszynowego, należy użyć sprężyn zaciskowych

	 731415				L mm	D1 mm	D2 mm		 g	
	6972H	1215934	5	1/4"	1/4"	26.0	13.0	13.0	K560F-1	18



K560F-1

SPRĘŻYNY BLOKUJĄCE



- Sprężyna blokująca
- Do blokowania nasadek i akcesoriów udarowych
- Materiał: stal sprężynowa

	 731415				
K560F-1	1825492	5	1/4"	6-14	1

NARZĘDZIA UDAROWE 3/8"



K7401M

NASADKI METRYCZNE

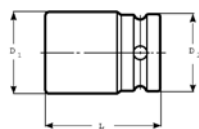

- DIN 3129, ISO 2725
- Prowadzenie: 3/8" DIN 3121-F 10/ ISO 1174
- Wykończenie: oksydowane
- Materiał: wysokiej jakości stal stopowa, idealna do użytku udarowego
- Do użytkowania maszynowego
- W celu zapewnienia maksymalnego bezpieczeństwa należy użyć sprężyn zaciskowych

	 731415			L mm	D1 mm	D2 mm		
K7401M-7	1812126	1	7	26	12.5	19	K560F-2	35
K7401M-8	1780043	1	8	26	12.9	19	K560F-2	35
K7401M-9	1812133	1	9	26	14.5	19	K560F-2	35
K7401M-10	1780128	1	10	26	15.9	19	K560F-2	35
K7401M-11	1780395	1	11	27	16.7	19	K560F-2	35
K7401M-12	1811907	1	12	27	18.0	19	K560F-2	40
K7401M-13	1780470	1	13	27	19.7	22	K560F-3	45
K7401M-14	1780555	1	14	27	20.5	22	K560F-3	55
K7401M-15	1812140	1	15	28	21.2	22	K560F-3	55
K7401M-16	1780630	1	16	28	22.8	22	K560F-3	60
K7401M-17	1780715	1	17	29	24.5	22	K560F-3	65
K7401M-18	1812157	1	18	29	25.3	22	K560F-3	70
K7401M-19	1812164	1	19	30	26.8	22	K560F-3	75
K7401M-20	1844271	1	20	31	28.5	22	K560F-3	100
K7401M-21	1845216	1	21	31	29.3	22	K560F-3	85
K7401M-22	1845223	1	22	33	30.0	22	K560F-3	100
K7401M-24	1844295	1	24	34	33.2	22	K560F-3	120



NARZĘDZIA UDAROWE 3/8"

K7406M

NASADKI METRYCZNE, PRZEDŁUŻONE



- Prowadzenie: 3/4" DIN 3121-H 25 ISO 1174
- Wykończenie: oksydowane
- Materiał: wysokiej jakości stal stopowa, idealna do użytku udarowego
- W celu zapewnienia maksymalnego bezpieczeństwa należy użyć sprężyn zaciskowych
- T = głębokość gniazda sześciokątnego

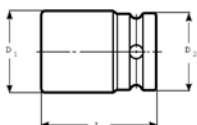

	 731415		 mm	L mm	D1 mm	D2 mm	T mm		 g
K7406M-10	1844479	1	10	54	15.9	19	7.0	K560F-2	47
K7406M-13	1844486	1	13	54	19.7	19	10.4	K560F-2	68
K7406M-17	1844493	1	17	66	24.5	22	11.2	K560F-3	100

K7760C

PRZEDŁUŻKI



- Prowadzenie: 3/8" DIN 3121-G 10 / ISO 1174
- Wykończenie: oksydowane
- Materiał: wysokiej jakości stal stopowa, idealna do użytku udarowego
- Ze sworzniem sprężynowym
- Do użytkowania maszynowego
- W celu zapewnienia maksymalnego bezpieczeństwa należy użyć sprężyn zaciskowych
- D2 = Średnica zewnętrzna końcówki typu "żeńskie"

	 731415				 mm	D2 mm		 g
K7760C-1	1222369	1	3/8"	3/8"	75	20	K560F-2	76
K7760C-2	1222376	1	3/8"	3/8"	150	20	K560F-2	148

K7767S

ZŁĄCZE PRZEGUBOWE



- Prowadzenie: 3/8" DIN 3121-G 10 / ISO 1174
- Wykończenie: oksydowane
- Materiał: wysokiej jakości stal stopowa, idealna do użytku udarowego
- Ze sworzniem sprężynowym
- Maksymalny kąt 35°
- Do użytkowania maszynowego
- W celu zapewnienia maksymalnego bezpieczeństwa należy użyć sprężyn zaciskowych
- D2 = Średnica zewnętrzna końcówki typu "żeńskie"

	 731415				 mm	D2 mm		 g
K7767S	1222512	1	3/8"	3/8"	49	20	K560F-3	82



K6964C/K8164C

PRZEJŚCIÓWKI



K6964C



K8164C

- Prowadzenie: 3/8" DIN 3121-H 25 ISO 1174
- Wykończenie: oksydowane
- Materiał: wysokiej jakości stal stopowa, idealna do użytku uderowego
- Ze sworzniem sprężynowym
- Do maszyn
- W celu zapewnienia maksymalnego bezpieczeństwa należy użyć sprężyn zaciskowych
- D2 = Średnica zewnętrzna końcówki typu "żeńskie"
- Uwaga: moment obrotowy stosowany powinien być z ograniczeniem do najmniejszego dysku

							D2		
		731415				mm	mm		g
K6964C		1215170	1	1/4"	3/8"	30	20	K560F-2	35
K8164C		1237523	1	1/2"	3/8"	35	20	K560F-2	53

7407H-7409H

UCHWYTY DO KOŃCÓWEK



7407H / 7408H



7409H

- DIN 3126-C, ISO 1173
- Prowadzenie: 3/8" DIN 3121-F 10 ISO 1174
- Wykończenie: oksydowane
- Materiał: wysokiej jakości stal stopowa, idealna do użytku uderowego
- Do końcówek: 1/4", 5/16", 11 mm z chwytem sześciokątnym (męskim):
- Do maszyn, w celu zapewnienia maksymalnego bezpieczeństwa należy użyć sprężyn zaciskowych
- Rozmiar 11 mm nie spełnia norm DIN 3126-C, ISO 1173

						L	D1	D2		
		731415				mm	mm	mm		g
7407H		1218249	1	1/4"	3/8"	26	13	20	K560F-2	35
7408H		1218300	1	5/16"	3/8"	26	13	20	K560F-2	43
7409H		1218355	1	11 mm	3/8"	34	22	22	K560F-3	43

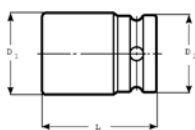

K560F-2/3

SPRĘŻYNY BLOKUJĄCE



- Sprężyna zaciskowa do nasadek uderowych i akcesoriów
- Materiał: stal sprężynowa

		731415				g
K560F-2		1825324	5	3/8"	7-12	2
K560F-3		1825331	5	3/8"	13-24	2



K7801M

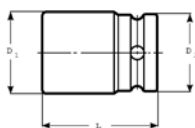

NASADKI METRYCZNE

- Wykonane według normy DIN 3129/ISO 2725
- Prowadzenie: 1/2" DIN 3121-G 12.5 / ISO 1174
- Wykończenie: oksydowane
- Materiał: wysokiej jakości stal stopowa, idealna do użytku udarowego
- Do użytkowania maszynowego
- W celu zapewnienia maksymalnego bezpieczeństwa należy użyć sprężyn zaciskowych

	 731415		 mm	L mm	D1 mm	D2 mm		 g
K7801M-8	1845230	1	8	38	15.0	25	K560F-4	80
K7801M-9	1845247	1	9	38	16.0	25	K560F-4	85
K7801M-10	1778576	1	10	38	17.0	25	K560F-4	85
K7801M-11	1778651	1	11	38	18.5	25	K560F-4	88
K7801M-12	1815790	1	12	38	19.5	25	K560F-4	90
K7801M-13	1778736	1	13	38	21.0	25	K560F-4	95
K7801M-14	1778811	1	14	38	22.5	25	K560F-4	100
K7801M-15	1815806	1	15	38	23.0	30	K560F-5	120
K7801M-16	1779030	1	16	38	25.0	30	K560F-5	130
K7801M-17	1779115	1	17	38	26.0	30	K560F-5	135
K7801M-18	1779382	1	18	38	27.5	30	K560F-5	145
K7801M-19	1779467	1	19	38	28.5	30	K560F-5	150
K7801M-20	1844509	1	20	38	30.0	30	K560F-5	160
K7801M-21	1779542	1	21	38	31.0	30	K560F-5	165
K7801M-22	1779627	1	22	38	32.5	30	K560F-5	170
K7801M-23	1844516	1	23	38	34.0	30	K560F-5	175
K7801M-24	1779894	1	24	38	35.0	30	K560F-5	180
K7801M-25	1844523	1	25	45	36.0	30	K560F-5	185
K7801M-26	1844530	1	26	45	37.5	30	K560F-5	190
K7801M-27	1779979	1	27	45	38.5	30	K560F-5	200
K7801M-30	1811914	1	30	50	42.0	30	K560F-5	230
K7801M-32	1825157	1	32	50	44.0	38	K560F-5	245
K7801M-34	1844547	1	34	50	45.0	38	K560F-6	260
K7801M-36	1844554	1	36	50	48.0	38	K560F-6	330

K7801VM

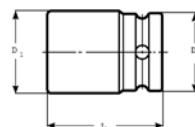

NASADKI UDAROWE, WZMACNIANE, METRYCZNE

- Nasadka udarowa, sześciokątna, metryczna
- Prowadzenie: 1/2" DIN 3121-G 12.5, ISO 1174
- Wykończenie: oksydowane
- Materiał: wysokiej jakości stal stopowa, idealna do użytku udarowego
- Do użytkowania maszynowego
- W celu zapewnienia maksymalnego bezpieczeństwa należy użyć sprężyn zaciskowych
- Wzmocniona konstrukcja, idealna do śrub kół samochodowych
- T = głębokość gniazda sześciokątnego

	 731415		 mm	L mm	D1 mm	D2 mm	T mm		 g
K7801VM-17	1781521	1	17	45	30	30	15	K560F-5	130
K7801VM-19	1781798	1	19	45	33	30	18	K560F-5	155
K7801VM-22	1781873	1	22	45	36	30	18	K560F-5	180
K7801VM-24	1781958	1	24	45	38	30	18	K560F-5	215



K7801VM/S4

ZESTAWY NASADEK



- Zestaw nasadek udarowych 1/2"
- 1/2" DIN 3121-G 12,5 ISO 1174
- Wykończenie: oksydowanie
- Materiał: wysokiej jakości stal stopowa, idealna do użytku udarowego
- Do maszyn
- W celu zapewnienia maksymalnego bezpieczeństwa należy użyć sprężyn zaciskowych
- W metalowym pudełku.



	 731415		 g
K7801VM/S4	1799090	1	910

K7801VM 17, 19, 22, 24 mm



D/

ZESTAWY NASADEK



D/S10

- Zestaw nasadek udarowych 1/2"
- DIN 3129, ISO 2725
- 1/2" DIN 3121-G 12,5 ISO 1174
- Wykończenie: oksydowanie
- Materiał: wysokiej jakości stal stopowa, idealna do użytku udarowego
- Do maszyn
- W celu zapewnienia maksymalnego bezpieczeństwa należy użyć sprężyn zaciskowych
- Wyjmowane plastikowe pudełeczka trzy przegródkowe, 1 szt. w D/S14 i 2 szt. w D/S10



D/S14

	 731151		 mm	 g
D/S10	8280307	6	280x160x70	1595
D/S14	8280314	6	280x160x70	2155

D/S10 K7801 10, 11, 12, 13, 14, 15, 16, 17, 18, 19 mm



D/S14 K7081 10, 11, 2, 13, 14, 15, 16, 17, 18, 19, 21, 22, 24, 27 mm





K7806M

NASADKI METRYCZNE, PRZEDŁUŻONE



- Prowadzenie: 1/2" DIN 3121-G 12,5 , ISO 1174
- Wykończenie: oksydowanie
- Materiał: wysokiej jakości stal stopowa, idealna do użytku udarowego
- Do maszyn
- W celu zapewnienia maksymalnego bezpieczeństwa należy użyć sprężyn zaciskowych
- T= długość gniazda sześciokątnego

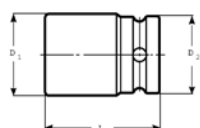

	 731415		 mm	L mm	D1 mm	D2 mm	T mm		 g
K7806M-10	1844677	1	10	80	17.5	25	7.6	K560F-4	215
K7806M-11	1844684	1	11	80	18.0	25	8.6	K560F-4	215
K7806M-12	1844691	1	12	80	19.3	25	9.4	K560F-4	215
K7806M-13	1805944	1	13	80	20.9	25	10.2	K560F-4	220
K7806M-14	1844707	1	14	80	22.3	25	10.7	K560F-4	220
K7806M-16	1844714	1	16	80	24.4	30	12.0	K560F-5	320
K7806M-17	1805951	1	17	80	25.2	30	12.7	K560F-5	320
K7806M-18	1844721	1	18	80	26.8	30	12.7	K560F-5	320
K7806M-19	1805968	1	19	80	28.5	30	14.0	K560F-5	320
K7806M-21	1823597	1	21	83	31.4	30	14.2	K560F-5	350
K7806M-22	1805975	1	22	89	32.7	30	14.2	K560F-5	390
K7806M-23	1844738	1	23	89	34.0	30	16.3	K560F-5	490
K7806M-24	1805982	1	24	89	34.9	30	16.3	K560F-5	490
K7806M-27	1805999	1	27	89	38.9	30	20.3	K560F-5	495
K7806M-30	1844578	1	30	89	42.8	30	21.6	K560F-5	535

K7806M/S4

ZESTAWY NASADEK PRZEDŁUŻONYCH



- Zestaw nasadek udarowych, metrycznych, wydłużonych, 1/2"
- Prowadzenie: 1/2" DIN 3121-G 12.5 / ISO 1174
- Wykończenie: oksydowanie
- Materiał: wysokiej jakości stal stopowa, idealna do użytku udarowego
- Do maszyn
- W celu zapewnienia maksymalnego bezpieczeństwa należy użyć sprężyn zaciskowych
- Wzmocniona konstrukcja, przeznaczona do śrub kół samochodowych
- Opakowanie kartonowe, wzmocnione



	 731415		 g
K7806M/S4	1813222	1	1250

K7806M 17, 19, 22, 24 mm





DD/

ZESTAWY NASADEK PRZEDŁUŻONYCH



DD/S10



DD/S14

- Zestaw nasadek udarowych, metrycznych, wydłużonych, 1/2"
- Prowadzenie: 1/2" DIN 3121-G 12.5 / ISO 1174
- Wykończenie: oksydowanie
- Materiał: wysokiej jakości stal stopowa, idealna do użytku udarowego
- Do maszyn
- W celu zapewnienia maksymalnego bezpieczeństwa należy użyć sprężyn zaciskowych
- Walizka z dwukomponentową rękojęcią, 3 szt. wymiwalnych plastikowych pudełek w DD/S14

	 731151		 mm	 g
DD/S10	8280321	6	280x160x70	3020
DD/S14	8280338	4	375x215x100	5085

DD/S10 K7806M 10, 11, 12, 13, 14, 15, 16, 17, 18, 19 mm



DD/S14 K7806M 10, 11, 12, 13, 14, 15, 16, 17, 18, 19, 21, 22, 24, 27 mm



D-DD/

ZESTAWY NASADEK UDAROWYCH



- Zestaw nasadek udarowych 1/2", metrycznych, wydłużonych 10 szt. i standardowych 10 szt
- DIN 3129, ISO 2725
- Prowadzenie: 1/2" DIN 3121-G 12.5 / ISO 1174
- Wykończenie: oksydowanie
- Materiał: wysokiej jakości stal stopowa, idealna do użytku udarowego
- Do maszyn
- W celu zapewnienia maksymalnego bezpieczeństwa należy użyć sprężyn zaciskowych
- Walizka z dwukomponentową rękojęcią

	 731415		 mm	 g
D-DD/S20	8280345	4	375x215x100	4765

K7801M 10, 11, 12, 13, 14, 15, 16, 17, 18, 19 mm



K7806M 10, 11, 12, 13, 14, 15, 16, 17, 18, 19 mm





K7801Z

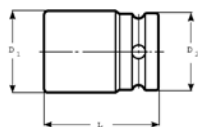

NASADKI CAŁOWE

- Wykonane wg norm DIN 3129 / ISO 2725
- Nasadka udarowa, sześciokątna, stalowa
- Prowadzenie: 1/2" DIN 3121-G 12,5, ISO 1174
- Wykończenie: oksydowanie
- Materiał: wysokiej jakości stal stopowa, idealna do użytku udarowego
- Do maszyn
- W celu zapewnienia maksymalnego bezpieczeństwa należy użyć sprężyn zaciskowych

	 731415			L mm	D1 mm	D2 mm		
K7801Z-3/8	1822606	1	3/8	38	17.0	25	K560F-4	80
K7801Z-7/16	1844561	1	7/16	38	18.5	25	K560F-4	80
K7801Z-1/2	1822620	1	1/2	38	20.5	25	K560F-4	85
K7801Z-9/16	1822637	1	9/16	38	22.5	25	K560F-4	85
K7801Z-5/8	1844585	1	5/8	38	25.0	30	K560F-5	120
K7801Z-11/16	1844592	1	11/16	38	26.5	30	K560F-5	130
K7801Z-3/4	1822668	1	3/4	40	29.0	30	K560F-5	130
K7801Z-13/16	1844608	1	13/16	40	31.0	30	K560F-5	155
K7801Z-7/8	1844615	1	7/8	40	33.0	30	K560F-5	165
K7801Z-15/16	1844622	1	15/16	45	35.0	30	K560F-5	170
K7801Z-1	1844639	1	1	45	36.5	30	K560F-5	180
K7801Z-1.1/16	1844646	1	1 1/16	46	39.0	30	K560F-5	185
K7801Z-1.1/8	1844653	1	1 1/8	46	41.0	30	K560F-5	200
K7801Z-1.1/4	1844660	1	1 1/4	51	44.2	30	K560F-5	245
K7801Z-1.5/16	0137671	5	1 5/16	46	44.8	30	K560F-5	230
K7801Z-1.3/8	0137688	5	1 3/8	50	47.8	30	K560F-5	250
K7801Z-1.7/16	0137695	5	1 7/16	50	49.8	30	K560F-5	280
K7801Z-1.1/2	0137701	5	1 1/2	50	51.8	30	K560F-5	310

K7806Z

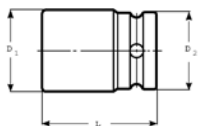

NASADKI WYDŁUŻONE, CAŁOWE

- Prowadzenie: 1/2" DIN 3121-G 12,5 / ISO 1174
- Wykończenie: oksydowanie
- Materiał: wysokiej jakości stal stopowa, idealna do użytku udarowego
- Do maszyn
- W celu zapewnienia maksymalnego bezpieczeństwa należy użyć sprężyn zaciskowych
- T= długość gniazda sześciokątnego

	 731415			L mm	D1 mm	D2 mm	T mm		
K7806Z-3/8	0137725	10	3/8	78	17	25	12	K560F-4	160
K7806Z-7/16	0137732	10	7/16	78	18.5	25	13	K560F-4	160
K7806Z-1/2	0137749	10	1/2	78	20.5	25	14	K560F-4	180
K7806Z-9/16	0137756	10	9/16	78	23	25	14	K560F-4	180
K7806Z-5/8	0137763	5	5/8	78	24.5	30	16	K560F-5	180
K7806Z-11/16	0137770	5	11/16	78	27	30	17	K560F-5	220
K7806Z-3/4	0137787	5	3/4	78	28	30	20	K560F-5	225
K7806Z-13/16	0137794	5	13/16	78	30	30	22	K560F-5	290
K7806Z-7/8	0137800	5	7/8	78	31.8	30	22	K560F-5	320
K7806Z-15/16	0137718	5	15/16	78	33.8	30	24	K560F-5	320
K7806Z-1	0137817	5	1	78	35.8	30	27	K560F-5	340
K7806Z-1.1/16	0137824	5	1 1/16	78	37.8	30	27	K560F-5	410
K7806Z-1.1/8	0137831	5	1 1/8	78	39.8	30	27	K560F-5	410
K7806Z-1.1/4	0137848	5	1 1/4	78	43.8	30	32	K560F-5	430
K7806Z-1.5/16	0137855	5	1 5/16	78	44.8	30	32	K560F-5	430
K7806Z-1.3/8	0137862	5	1 3/8	78	47.8	30	32	K560F-5	480
K7806Z-1.7/16	0137879	5	1 7/16	78	49.8	30	32	K560F-5	570
K7806Z-1.1/2	0137886	5	1 1/2	78	49.8	30	32	K560F-5	570



K7801Z/10

ZESTAWY NASADEK CALOWYCH



- Zestaw nasadek udarowych 1/2", calowych
- DIN 3121-G 12,5 ISO 1174
- Wykończenie: oksydowanie
- Materiał: wysokiej jakości stal stopowa, idealna do użytku udarowego
- Do maszyn
- W celu zapewnienia maksymalnego bezpieczeństwa należy użyć sprężyn zaciskowych
- W metalowym pudełku



	 731415		 mm	 g
K7801Z/10	0165018	1	90x220x110	2200

K7801Z/10 7/16, 1/2, 9/16, 5/8, 11/16, 3/4, 13/16, 7/8, 15/16, 1



K7806Z/10

ZESTAWY NASADEK CALOWYCH



- Zestaw nasadek udarowych, wydłużonych, 1/2", calowych
- DIN 3121-G 12,5 ISO 1174
- Wykończenie: oksydowanie
- Materiał: wysokiej jakości stal stopowa, idealna do użytku udarowego
- Do maszyn
- W celu zapewnienia maksymalnego bezpieczeństwa należy użyć sprężyn zaciskowych
- W metalowym pudełku



	 731415		 mm	 g
K7806Z/10	0165025	1	90x220x110	3385

K7806Z/10 7/16, 1/2, 9/16, 5/8, 11/16, 3/4, 13/16, 7/8, 15/16, 1





NARZĘDZIA UDAROWE 1/2"

K7801TORX-E

NASADKI TORX®

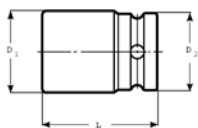

- Nasadki 1/2" (zewnętrzne) do śrub z czopem Torx
- Wykończenie: oksydowanie
- Materiał: wysokiej jakości stal stopowa, idealna do użytku uderowego
- Do maszyn
- W celu zapewnienia maksymalnego bezpieczeństwa należy użyć sprężyn zaciskowych
- Mocowanie z przelotowym otworem umożliwiającym bezpieczne mocowanie z urządzeniem napędzającym

** śruby specjalne

	 731415			L mm	D1 mm	D2 mm			
K7801TORX-E10	1811587	1	E10	38	13.5	25	M 6+8	K560F-4	80
K7801TORX-E12	1811594	1	E12	38	15.5	25	M 8+10	K560F-4	80
K7801TORX-E14	1811600	1	E14	38	17.5	25	M 10+12	K560F-4	85
K7801TORX-E16	1811617	1	E16	38	19.6	25	**	K560F-4	85
K7801TORX-E18	1811624	1	E18	38	21.7	30	M 12+14	K560F-4	85
K7801TORX-E20	1811631	1	E20	38	23.8	30	M 14+16	K560F-4	85
K7801TORX-E24	1811648	1	E24	38	28.3	30	M 18+20	K560F-5	90

K8160D

PRZEDŁUŻKI



- Prowadzenie: 1/2" DIN 3121-G 12,5, ISO 1174
- Wykończenie: oksydowanie
- Materiał: wysokiej jakości stal stopowa, idealna do użytku uderowego
- Z otworem przelotowym
- Do maszyn
- W celu zapewnienia maksymalnego bezpieczeństwa należy użyć sprężyn zaciskowych
- D2= średnica zewnętrzna końcówki typu "żeńskiego"

	 731415				 mm	D2 mm		
K8160D-1	1237400	1	1/2"	1/2"	75	25	K560F-4	140
K8160D-2	1237417	1	1/2"	1/2"	125	25	K560F-4	225
K8160D-3	1237424	1	1/2"	1/2"	250	25	K560F-4	440

K8167S

ZŁĄCZE PRZEGUBOWE



- Prowadzenie: 1/2" DIN 3121-G 12,5, ISO 1174
- Wykończenie: oksydowanie
- Materiał: wysokiej jakości stal stopowa, idealna do użytku uderowego
- Maksymalny kąt odchylenia 30°, z otworem przelotowym
- Do maszyn
- W celu zapewnienia maksymalnego bezpieczeństwa należy użyć sprężyn zaciskowych
- D2= Średnica zewnętrzna końcówki typu "żeńskiego"

	 731415				 mm	D2 mm		
K8167S	1237592	1	1/2"	1/2"	62	34	K560F-5	205



K7764D/K8964D

PRZEJŚCIÓWKI



K7764D



K8964D

- Prowadzenie: 1/2" DIN 3121-G 12.5 / ISO 1174
- Wykończenie: oksydowane
- Materiał: wysokiej jakości stal stopowa, idealna do użytku uderowego
- Z otworem przelotowym
- Do maszyn
- W celu zapewnienia maksymalnego bezpieczeństwa należy użyć sprężyn zaciskowych
- D2 = Średnica zewnętrzna końcówki typu "żeńskiego"
- Uwaga: moment obrotowy powinien być stosowany z ograniczeniem do najmniejszego czopa

						D2		
	731415				mm	mm		g
K7764D	1222475	1	3/8"	1/2"	35	25	K560F-4	81
K8964D	1268237	1	3/4"	1/2"	45	25	K560F-4	112

7807H-7809H

UCHWYT DO KOŃCÓWEK



Mo. 1



Mo. 2

- Prowadzenie: 1/2" DIN 3121-G 12,5 ISO 1174
- Wykończenie: oksydowanie
- Materiał: wysokiej jakości stal stopowa, idealna do użytku uderowego
- Z trzpieniem sprężynującym
- Do maszyn
- W celu zapewnienia maksymalnego bezpieczeństwa należy użyć sprężyn zaciskowych
- D2= Średnica zewnętrzna końcówki typu "żeńskiego"
- "żeńskiego"
- * z kołnierzem rozprężnym** ze sworzniem blokującym

			Mo			L	D2		
	731415					mm	mm		g
7807H	1232764	1	* 1	1/4"	1/2"	38	25	K560F-4	70
7808H	1232771	1	* 1	5/16"	1/2"	38	25	K560F-4	75
7809H	1232788	1	** 2	11.2 mm	1/2"	38	25	K560F-4	90

K560F-4/5

SPRĘŻYNY BLOKUJĄCE



- Sprężyna zaciskowa
- Do stosowania z nasadkami uderowymi i akcesoriami
- Materiał: stal sprężynowa

	731415			mm		g
K560F-4	1825348	5	1/2"	10-14	E10-E20	3
K560F-5	1825355	5	1/2"	15-32	E24	3



7993S

NASADKI 1/2" Z KOŃCÓWKAMI



- Nasadka z końcówką sześciokątną, 1/2"
- Wykończenie: oksydowanie
- Materiał: wysokiej jakości stal stopowa, idealna do użytku udarowego
- Do maszyn
- W celu zapewnienia maksymalnego bezpieczeństwa należy użyć sprężyn zaciskowych

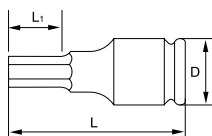

	 841334			D mm	L mm	L1 mm	 g
7993S0050	5115070	1	5	25	44	8	65
7993S0060	5115094	1	6	25	44	9	65
7993S0080	5115117	1	8	25	44	12	65
7993S0100	5115131	1	10	25	47	16	65
7993S0120	5115155	1	12	30	50	18	140
7993S0140	5115179	1	14	30	50	21	140
7993S0170	5115193	1	17	30	50	26	140
7993S0190	5115216	1	19	30	50	26	140

7994S

NASADKI 1/2" Z KOŃCÓWKAMI



- Nasadka Torx, 1/2"
- Wykończenie: oksydowane
- Materiał: wysokiej jakości stal stopowa, idealna do użytku udarowego
- Do maszyn
- W celu zapewnienia maksymalnego bezpieczeństwa należy użyć sprężyn zaciskowych

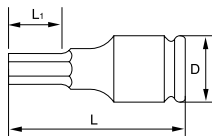

	 841334			D mm	L mm	L1 mm	 g
7994S0300	5129305	1	T-30	25	55	30	80
7994S0400	5129312	1	T-40	25	55	30	80
7994S0450	5129329	1	T-45	25	55	30	82
7994S0500	5129336	1	T-50	25	55	30	84
7994S0550	5129343	1	T-55	25	55	30	92
7994S0600	5129350	1	T-60	25	55	30	98



K8906M

NASADKI METRYCZNE, PRZEDŁUŻONE



- Prowadzenie: 3/4" DIN 3121H 20 / ISO 1174
- Wykończenie: oksydowane
- Materiał: wysokiej jakości stal stopowa, idealna do użytku udarowego
- Do maszyn
- W celu zapewnienia maksymalnego bezpieczeństwa należy użyć sprężyn zaciskowych
- T = głębokość gniazda sześciokątnego

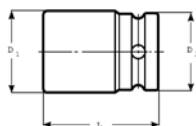

	 731415		 mm	L mm	D1 mm	D2 mm	T mm		 g
K8906M-17	1803056	1	13	100	30.0	44	13	K560F-6	910
K8906M-19	1803063	1	19	100	32.5	44	14	K560F-6	880
K8906M-21	1844851	1	21	100	36.5	44	14	K560F-6	845
K8906M-22	1803070	1	22	100	36.5	44	16	K560F-6	845
K8906M-24	1803087	1	24	100	39.0	44	16	K560F-6	700
K8906M-27	1803094	1	27	100	43.0	44	18	K560F-6	750
K8906M-30	1803117	1	30	100	46.0	44	19	K560F-6	770
K8906M-32	1803124	1	32	100	49.0	44	22	K560F-6	870
K8906M-33	1844868	1	33	100	50.8	44	22	K560F-6	990
K8906M-34	1844875	1	34	100	50.8	44	22	K560F-6	990
K8906M-36	1803148	1	36	100	54.0	44	22	K560F-6	1000
K8906M-41	1845254	1	41	100	60.5	44	24	K560F-6	1150

K8906Z

NASADKI CALOWE



- DIN 3129, ISO 2725
- Prowadzenie: 3/4" DIN 3121H 20, ISO 1174
- Wykończenie: oksydowane
- Materiał: wysokiej jakości stal stopowa, idealna do użytku udarowego
- Do maszyn
- W celu zapewnienia maksymalnego bezpieczeństwa należy użyć sprężyn zaciskowych
- T = głębokość gniazda sześciokątnego typu "żeńskiego"

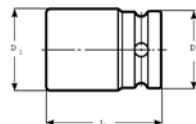

	 731415		 "	L mm	D1 mm	D2 mm	T mm		 g
K8906Z-3/4	0130399	1	3/4	90	32	41.4	26	K560F-6	480
K8906Z-13/16	0130405	1	13/16	90	35	41.4	26	K560F-6	510
K8906Z-7/8	0130412	1	7/8	90	36	41.4	26	K560F-6	550
K8906Z-15/16	0130429	1	15/16	90	38.5	41.4	26	K560F-6	580
K8906Z-1	0130436	1	1	90	40	41.4	26	K560F-6	610
K8906Z-1.1/16	0130443	1	1 1/16	90	42.5	44	28	K560F-6	630
K8906Z-1.1/8	0130450	1	1.1/8	90	44	44	28	K560F-6	650
K8906Z-1.1/4	0130474	1	1.1/4	90	48.5	44	28	K560F-6	740
K8906Z-1.5/16	0130481	1	1.5/16	90	50	44	30	K560F-6	760
K8906Z-1.3/8	0130498	1	1.3/8	90	52.5	44	30	K560F-6	840
K8906Z-1.7/16	0130504	1	1.7/16	90	53.5	44	30	K560F-6	850
K8906Z-1.1/2	0130511	1	1.1/2	90	56	44	34	K560F-6	880
K8906Z-1.5/8	0130535	1	1.5/8	90	60	44	34	K560F-6	950
K8906Z-1.3/4	0130559	1	1.3/4	90	64.5	44	34	K560F-6	1040
K8906Z-2	0130580	1	2	90	71	44	36	K560F-6	1240



K8901M/8



ZESTAWY NASADEK

- Zestaw nasadek udarowych, metrycznych, 3/4"
- DIN 3129, ISO 2725
- 3/4" DIN 3121-H 20, ISO 1174
- Wykończenie: oksydowane
- Materiał: wysokiej jakości stal stopowa, idealna do użytku udarowego
- Do maszyn
- W celu zapewnienia maksymalnego bezpieczeństwa należy użyć sprężyn zaciskowych
- W metalowym pudełku

	 731415		 mm	 g
K8901M/8	0165032	1	110x250x125	4900

K8901M 21, 22, 24, 27, 30, 32, 36, 41 mm



K8901Z/8



ZESTAWY NASADEK

- Zestaw nasadek udarowych, 3/4", calowych
- DIN 3129, ISO 2725
- 3/4" DIN 3121-H 20, ISO 1174
- Wykończenie: oksydowane
- Materiał: wysokiej jakości stal stopowa, idealna do użytku udarowego
- Do maszyn
- W celu zapewnienia maksymalnego bezpieczeństwa należy użyć sprężyn zaciskowych
- W metalowym pudełku

	 731415		 mm	 g
K8901Z/8	0165049	1	110x250x125	4100

K8901Z 1, 1.1/16, 1.1/8, 1.1/4, 1.5/16, 1.3/8, 1.7/16, 1.1/2



K8906M/8



ZESTAWY NASADEK

- Zestaw nasadek udarowych wydłużonych, 3/4", metrycznych
- 3/4" DIN 3121-H 20, ISO 1174
- Wykończenie: oksydowane
- Materiał: wysokiej jakości stal stopowa, idealna do użytku udarowego
- Do maszyn
- W celu zapewnienia maksymalnego bezpieczeństwa należy użyć sprężyn zaciskowych
- W metalowym pudełku

	 731415		 mm	 g
K8906M/8	0165056	1	110x250x125	8330

K8906M 21, 22, 24, 27, 30, 32, 36, 41 mm





K8906Z/8



ZESTAWY NASADEK

- Zestaw nasadek udarowych wydłużonych, 3/4", stalowych
- 3/4" DIN 3121-H 20, ISO 1174
- Wykończenie: oksydowane
- Materiał: wysokiej jakości stal stopowa, idealna do użytku udarowego
- Do maszyn
- W celu zapewnienia maksymalnego bezpieczeństwa należy użyć sprężyn zaciskowych
- W metalowym pudełku

K8906Z/8	731415 0165063	1	110x250x125 mm	7360 g

K8906Z 1, 1.1/16, 1.1/8, 1.1/4, 1.5/16, 1.3/8, 1.7/16, 1.1/2



K8960F



PRZEDŁUŻKI

- Prowadzenie: 3/4" DIN 3121H 20 / ISO 1174
- Wykończenie: oksydowana
- Materiał: wysokiej jakości stal stopowa, idealna do użytku udarowego
- Z otworem przelotowym
- Do maszyn
- W celu zapewnienia maksymalnego bezpieczeństwa należy użyć sprężyn zaciskowych
- D2 = Średnica zewnętrzna końcówki typu "żeńskie"

K8960F-2	731415 1268138	1	3/4"	3/4"	175 mm	44.0 mm	K560F-6	850
K8960F-3	1268145	1	3/4"	3/4"	250	44.0	K560F-6	1190

K8967S



ZŁĄCZE PRZEGUBOWE

- Prowadzenie: 3/4" DIN 3121H 20 / ISO 1174
- Wykończenie: oksydowane
- Materiał: wysokiej jakości stal stopowa, idealna do użytku udarowego
- Maksymalny kąt 35°, z otworem przelotowym
- Do maszyn
- W celu zapewnienia maksymalnego bezpieczeństwa należy użyć sprężyn zaciskowych
- D2 = Średnica zewnętrzna końcówki typu "żeńskie"

K8967S	731415 1268329	1	3/4"	3/4"	98 mm	44.0 mm	K560F-6	670



K8164F/K9564F

PRZEJŚCIÓWKI



K8164F



K9564F

- Prowadzenie: 3/4" DIN 3121H 20 / ISO 1174
- Wykończenie: oksydowane
- Materiał: wysokiej jakości stal stopowa, idealna do użytku udarowego
- Z otworem przelotowym
- Do maszyn
- W celu zapewnienia maksymalnego bezpieczeństwa należy użyć sprężyn zaciskowych
- D2 = Średnica zewnętrzna końcówki typu "żeńskie"

						D2		
	731415				mm	mm		g
K8164F	1237554	1	1/2"	3/4"	56.0	44.0	K560F-6	350
K9564F	1286026	1	1"	3/4"	63.0	44.0	K560F-6	410

K8909H

UCHWYT DO KOŃCÓWEK

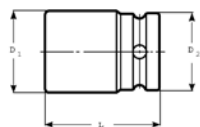

- Prowadzenie: 3/4" DIN 3121-H 20, ISO 1174
- Wykończenie: oksydowana
- Materiał: wysokiej jakości stal stopowa, idealna do użytku udarowego
- Wyposażony w system blokowania chwytu bitów
- Do końcówek z chwytem sześciokątnym 22 mm (typ "męski")

					L	D1	D2		
	731415				mm	mm	mm		g
K8909H-5	1619343	1	22 mm	3/4"	59	44	44	K560F-6	380

7993T

NASADKA

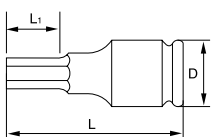

- Nasadka z końcówką sześciokątną 3/4"
- Wykończenie: oksydowane
- Materiał: wysokiej jakości stal stopowa, idealna do użytku udarowego
- Do maszyn
- W celu zapewnienia maksymalnego bezpieczeństwa należy użyć sprężyn zaciskowych

				D	L	L1	
	841334			mm	mm	mm	g
7993T0120	5115230	1	12	38	67	18	280
7993T0140	5115254	1	14	38	67	21	280
7993T0170	5115278	1	17	38	67	26	280
7993T0190	5115292	1	19	44	67	26	450
7993T0220	5115315	1	22	44	71	26	460
7993T0240	5115339	1	24	44	71	26	500



NARZĘDZIA UDAROWE 3/4"

K560F-6

SPRĘŻYNY BLOKUJĄCE



- Sprężyna zaciskowa
- Do stosowania z nasadkami udarowymi i akcesoriami
- Materiał: stal sprężynująca

	 731415				
K560F-6	1825362	5	3/4"	17-46	6



NARZĘDZIA UDAROWE 1"

K9501M

NASADKI METRYCZNE



- DIN 3129, ISO 2725
- Prowadzenie: 1" DIN 3121-H 25 / ISO 1174
- Wykończenie: oksydowanie
- Materiał: wysokiej jakości stal stopowa, idealna do użytku udarowego
- Do maszyn
- W celu zapewnienia maksymalnego bezpieczeństwa należy użyć sprężyn zaciskowych

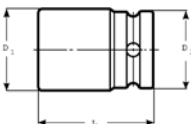

	 731415		 mm	L mm	D1 mm	D2 mm		
K9501M-22	1844882	1	22	58	39	54	K560F-7	500
K9501M-24	1802677	1	24	58	42	54	K560F-7	510
K9501M-27	1802684	1	27	59	45.5	54	K560F-7	655
K9501M-30	1802714	1	30	64	49	54	K560F-7	680
K9501M-32	1802721	1	32	64	52	54	K560F-7	690
K9501M-33	1802738	1	33	62	53.0	54	K560F-7	700
K9501M-34	1802745	1	34	62	54.0	54	K560F-7	700
K9501M-36	1802752	1	36	66	57.0	54	K560F-7	765
K9501M-38	1802769	1	38	67	60.0	54	K560F-7	810
K9501M-41	1802776	1	41	69	63.0	54	K560F-7	850
K9501M-42	1802783	1	42	69	64.0	54	K560F-7	865
K9501M-46	1802790	1	46	75	69.5	54	K560F-7	1000
K9501M-50	1802806	1	50	81	74.0	54	K560F-7	1250
K9501M-55	1802813	1	55	86	79.5	54	K560F-7	1550
K9501M-60	1802820	1	60	90	86.0	54	K560F-7	1650
K9501M-65	1802837	1	65	94	90.5	54	K560F-7	2000
K9501M-70	1802844	1	70	98	98.0	54	K560F-7	2150
K9501M-75	1802851	1	75	98	100.0	86	K560F-8	3350
K9501M-80	1802868	1	80	99	105.0	86	K560F-8	3750



K9501Z

NASADKI CALOWE

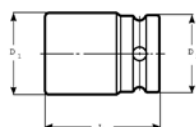

- DIN 3129, ISO 2725
- Prowadzenie: 1" DIN 3121-H 25 / ISO 1174
- Wykończenie: oksydowanie
- Materiał: wysokiej jakości stal stopowa, idealna do użytku uderowego
- Do maszyn
- W celu zapewnienia maksymalnego bezpieczeństwa należy użyć sprężyn zaciskowych

	 731415			L mm	D1 mm	D2 mm		
K9501Z-1	1844912	1	1	59	43.0	54	K560F-7	600
K9501Z-1.1/16	0130634	1	1 1/16	60	44.5	54	K560F-7	540
K9501Z-1.1/8	0130641	1	1 1/8	62	46	54	K560F-7	660
K9501Z-1.3/16	0130658	1	1 3/16	62	49	54	K560F-7	680
K9501Z-1.1/4	1844929	1	1 1/4	62	52.0	54	K560F-7	640
K9501Z-1.5/16	0130665	1	1 5/16	63	54	54	K560F-7	710
K9501Z-1.3/8	0130672	1	1 3/8	66	55	54	K560F-7	720
K9501Z-1.7/16	1844936	1	1 7/16	66	57.0	54	K560F-7	680
K9501Z-1.1/2	1844943	1	1 1/2	67	60.0	54	K560F-7	790
K9501Z-1.9/16	0130689	1	1 9/16	66	61	54	K560F-7	800
K9501Z-1.5/8	1844950	1	1 5/8	69	63.0	54	K560F-7	830
K9501Z-1.11/16	0130696	1	1 11/16	70	65	54	K560F-7	910
K9501Z-1.3/4	0130702	1	1 3/4	70	67.5	60.3	K560F-7	1100
K9501Z-1.13/16	1844967	1	1 13/16	75	69.5	54	K560F-7	1140
K9501Z-1.7/8	1844974	1	1 7/8	78	70.5	54	K560F-7	1190
K9501Z-1.15/16	0130719	1	1 5/8	58	40.5	60.3	K560F-7	510
K9501Z-2	0130726	1	2	76	74	60.3	K560F-7	1400
K9501Z-2.1/8	0130740	1	2 1/8	80	79	60.3	K560F-7	1460
K9501Z-2.3/16	0130757	1	2 3/16	84	80	60.3	K560F-7	1630
K9501Z-2.1/4	0130764	1	2 1/4	84	82.5	60.3	K560F-7	1700
K9501Z-2.5/16	0130771	1	2 5/16	84	84	60.3	K560F-7	1780
K9501Z-2.9/16	0130801	1	2 9/16	92	92.5	60.3	K560F-7	2100
K9501Z-2.3/4	0130832	1	2 3/4	96	99	60.3	K560F-7	2440

K9506M

NASADKI METRYCZNE, PRZEDŁUŻONE

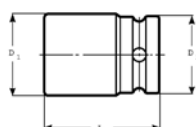

- Nasadka uderowa, sześciokątna, metryczna, wydłużona
- DIN 3129, ISO 2725
- Prowadzenie: 1" DIN 3121-H 25 / ISO 1174
- Wykończenie: oksydowana
- Materiał: wysokiej jakości stal stopowa, idealna do użytku uderowego
- Do maszyn
- W celu zapewnienia maksymalnego bezpieczeństwa należy użyć sprężyn zaciskowych
- T = głębokość gniazda sześciokątnego, typu "żeńskiego"

	 731415			L mm	D1 mm	D2 mm	T mm		
K9506M-22	1844998	1	22	110	40.0	54	16	K560F-7	1400
K9506M-24	1802530	1	24	110	42.0	54	19	K560F-7	1400
K9506M-27	1802547	1	27	110	46.0	54	19	K560F-7	1400
K9506M-30	1802554	1	30	110	49.5	54	22	K560F-7	1320
K9506M-32	1802561	1	32	110	52.0	54	22	K560F-7	1280
K9506M-33	1802578	1	33	110	53.0	54	22	K560F-7	1250
K9506M-34	1845018	1	34	110	53.5	54	22	K560F-7	1250
K9506M-36	1802585	1	36	110	57.0	54	23	K560F-7	1320
K9506M-38	1802592	1	38	110	59.5	54	25	K560F-7	1400
K9506M-41	1802608	1	41	110	63.0	54	28	K560F-7	1500
K9506M-46	1802615	1	46	110	69.5	54	30	K560F-7	1700
K9506M-50	1802622	1	50	110	74.5	54	32	K560F-7	1930
K9506M-55	1802639	1	55	110	81.0	54	35	K560F-7	2150
K9506M-60	1802646	1	60	110	87.5	54	38	K560F-7	2400



K9506Z

NASADKI WYDŁUŻANE, CALOWE



- DIN 3129, ISO 2725
- Prowadzenie: 1" DIN 3121-H 25 / ISO 1174
- Wykończenie: oksydowan
- Materiał: wysokiej jakości stal stopowa, idealna do użytku udarowego
- Do maszyn
- W celu zapewnienia maksymalnego bezpieczeństwa należy użyć sprężyn zaciskowych
- T = głębokość gniazda sześciokątnego, typu "żeńskiego"

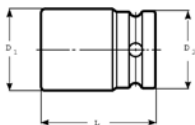

				L mm	D1 mm	D2 mm	T mm		
	731415		"						
K9506Z-1	0131686	1	1	108	42.5	54	30	K560F-7	1060
K9506Z-1.1/16	0131693	1	1 1/16	108	44.5	54	30	K560F-7	1120
K9506Z-1.3/16	0131716	1	1 3/16	108	49	54	30	K560F-7	1200
K9506Z-1.1/4	0131723	1	1 1/4	108	51.5	54	30	K560F-7	1220
K9506Z-1.7/16	0131754	1	1 7/16	108	56.5	54	35	K560F-7	1280
K9506Z-1.1/2	0131761	1	1 1/2	108	59	54	35	K560F-7	1330
K9506Z-1.5/8	0131785	1	1 5/8	108	62.5	54	38	K560F-7	1470
K9506Z-1.13/16	0131808	1	1 13/16	108	69	60.3	42	K560F-7	1640
K9506Z-1.7/8	0131815	1	1 7/8	108	70	60.3	42	K560F-7	1680

K9560G

PRZEDŁUŻKI



- Prowadzenie: 3/4" DIN 3121-H 25 ISO 1174
- Wykończenie: oksydowane
- Materiał: wysokiej jakości stal stopowa, idealna do użytku udarowego
- Z otworem przelotowym
- Do maszyn
- W celu zapewnienia maksymalnego bezpieczeństwa należy użyć sprężyn zaciskowych
- D2 = Średnica zewnętrzna końcówki typu "żeńskiego"

						D2 mm		
	731415		"	"	mm			
K9560G-1	1285944	1	1"	1"	125	53	K560F-7	1085
K9560G-2	1285951	1	1"	1"	175	53	K560F-7	1400
K9560G-3	1285968	1	1"	1"	325	53	K560F-7	2395
K9560G-4	0133970	6	1	1	300	54	K560F-7	2300
K9560G-5	0133987	1	1	1	400	54	K560F-7	3000

K9567S

ZŁĄCZE PRZEGUBOWE



- Prowadzenie: 1" DIN 3121-H 25 ISO 1174
- Wykończenie: oksydowane
- Materiał: wysokiej jakości stal stopowa, idealna do użytku udarowego
- Ze sworzniem sprężynowym, maksymalny kąt 35°
- Do maszyn
- W celu zapewnienia maksymalnego bezpieczeństwa należy użyć sprężyn zaciskowych
- D2 = Średnica zewnętrzna końcówki typu "żeńskiego"

						D2 mm		
	731415		"	"	mm			
K9567S	1286095	1	1"	1"	124	64	K560F-7	1426



K8964G/K9895G



PRZEJŚCIÓWKI

- Prowadzenie: 1" DIN 3121-H 25 / ISO 1174
- Wykończenie: oksydowanie
- Materiał: wysokiej jakości stal stopowa, idealna do użytku udarowego
- Z otworem przelotowym
- Do maszyn
- W celu zapewnienia maksymalnego bezpieczeństwa należy użyć sprężyn zaciskowych
- D2 = Średnica zewnętrzna końcówki typu "żeńskiego"

	 731415				 mm	D2 mm		 g
K8964G	1268268	1	3/4"	1"	75	54	K560F-7	620
K9895G	0133949	1	1 1/2"	1"	81	54	K560F-7	1000

K9509H5



UCHWYT DO KOŃCÓWEK

- Prowadzenie: 1" DIN 3121-H 25 ISO 1174
- Wykończenie: oksydowane
- Materiał: wysokiej jakości stal stopowa, idealna do użytku udarowego
- Wyposażony w śrubę blokującą bity
- Dla końcówek z chwytem sześciokątnym 22 mm (typ "męski")

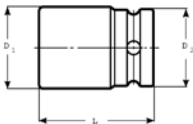

	 731415				L mm	D1 mm	D2 mm		 g
K9509H5	1619428	1	22 mm	1"	70	46	54	K560F-7	1050

7993M



NASADKA Z KOŃCÓWKĄ 6-KĄTNĄ

- Nasadka z końcówką sześciokątną 1"
- Wykończenie: oksydowana
- Materiał: wysokiej jakości stal stopowa, idealna do użytku udarowego
- Do maszyn
- W celu zapewnienia maksymalnego bezpieczeństwa należy użyć sprężyn zaciskowych

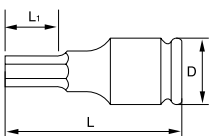

	 841334			D mm	L mm	L1 mm	 g
7993M0170	5115353	1	17	54	74	26	680
7993M0190	5115377	1	19	54	74	26	700
7993M0220	5115391	1	22	54	78	26	730
7993M0270	5115414	1	27	54	78	26	790



K8909ML/K9509ML

KOŃCÓWKI DO ŚRUB IMBUSOWYCH, METRYCZNYCH



- Wykończenie: stalowo-szare, natłuszczone
- Końcówka imbusowa z chwytem w postaci czopa sześciokątneho 22 mm
- Mocowanie: śruba blokująca
- Pasujące uchwyty: K8909H-5, K9509H5



	 731415				
K8909ML-12	1232863	1	12	40	53
K8909ML-14	1232870	1	14	40	60
K8909ML-17	1232887	1	17	40	70
K9509ML-19	1618964	1	19	50	117
K9509ML-22	1619183	1	22	50	136
K9509ML-24	1619268	1	24	50	146

K560F-7/8

SPRĘŻYNY BLOKUJĄCE



- Sprężyna zaciskowa
- Do stosowania z nasadkami udarowymi i akcesoriami
- Materiał: stal sprężynowa

	 731415				
K560F-7	1825379	5	1"	19-70	9
K560F-8	1825508	5	1 & 1 1/2"	75-80 & 46-90	13



K9801M

NASADKI METRYCZNE



- DIN 3129, ISO 2725
- Prowadzenie: 1.1/2" DIN 31-H 40, ISO 1174
- Wykończenie: oksydowane
- Materiał: wysokiej jakości stal stopowa, idealna do użytku udarowego
- Do maszyn
- W celu zapewnienia maksymalnego bezpieczeństwa należy użyć sprężyn zaciskowych

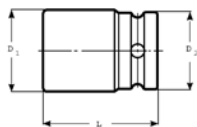

	 731415		 mm	L mm	D1 mm	D2 mm		 g
K9801M-46	1845056	1	46	80	76.3	86	K560F-8	2280
K9801M-50	1845063	1	50	82	81.5	86	K560F-8	2360
K9801M-55	1845070	1	55	82	87.4	86	K560F-8	2370
K9801M-60	1845087	1	60	91	93.6	86	K560F-8	3000
K9801M-65	1845094	1	65	95	99.8	86	K560F-8	3530
K9801M-70	1845100	1	70	100	105.5	86	K560F-8	3710
K9801M-75	1845117	1	75	105	112.0	86	K560F-8	3800
K9801M-80	1845124	1	80	110	117.5	86	K560F-8	4450
K9801M-85	1845131	1	85	120	124.8	86	K560F-8	5440
K9801M-90	1845148	1	90	120	130.0	86	K560F-8	5600
K9801M-95	1845155	1	95	125	136.5	127	K560F-9	8100
K9801M-100	1845162	1	100	125	143.7	127	K560F-9	8600
K9801M-105	1845179	1	105	130	147.6	127	K560F-9	9200
K9801M-110	1845186	1	110	130	153.2	127	K560F-9	1000
K9801M-115	1845193	1	115	140	158.8	127	K560F-9	10800
K9801M-120	1845209	1	120	140	166.7	127	K560F-9	12100
K9801M-125	0167159	1	125	165.1	170.1	82.6	K560F-8	13610
K9801M-130	0167166	1	130	165.1	176.0	82.6	K560F-8	14590
K9801M-135	0167173	1	135	171.5	181.9	82.6	K560F-8	16170
K9801M-140	0167180	1	140	177.8	187.7	82.6	K560F-8	17860
K9801M-145	0167197	1	145	184.2	193.7	82.6	K560F-8	18800
K9801M-150	0167203	1	150	184.2	199.5	82.6	K560F-8	19120
K9801M-155	0167210	1	155	190.5	205.5	82.6	K560F-8	19470



K9801Z

NASADKI CALOWE

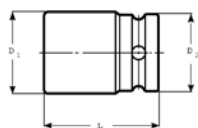

- DIN 3129, ISO 2725
- Prowadzenie: 1.1/2" DIN 3121-H40, ISO1174
- Wykończenie: oksydowane
- Materiał: wysokiej jakości stal stopowa, idealna do użytku udarowego
- Do maszyn, w celu zapewnienia maksymalnego bezpieczeństwa należy użyć sprężyn zaciskowych
- Wykonywana na zamówienie

				L	D1	D2		
	731415		"	mm	mm	mm		g
K9801Z-1.3/8	0131952	1	1 3/8	69.9	63.8	82.6	K560F-8	2060
K9801Z-1.7/16	0131969	1	1 7/16	76.2	65.7	82.6	K560F-8	2030
K9801Z-1.1/2	0131976	1	1 1/2	79.4	67.6	82.6	K560F-8	2000
K9801Z-1.9/16	0131983	1	1 9/16	79.4	69.3	82.6	K560F-8	1970
K9801Z-1.5/8	0131990	1	1 5/8	82.6	71.2	82.6	K560F-8	1960
K9801Z-1.11/16	0132003	1	1 11/16	82.6	73.2	82.6	K560F-8	1980
K9801Z-1.3/4	0132010	1	1 3/4	85.7	75.1	82.6	K560F-8	2250
K9801Z-1.13/16	0132027	1	1 13/16	85.7	76.8	82.6	K560F-8	2200
K9801Z-1.7/8	0132034	1	1 7/8	88.9	78.7	82.6	K560F-8	2320
K9801Z-1.15/16	0132041	1	1 15/16	88.9	80.6	82.6	K560F-8	2490
K9801Z-2	0132058	1	2	88.9	82.6	82.6	K560F-8	2800
K9801Z-2.1/16	0132065	1	2 1/16	92.1	84.8	82.6	K560F-8	2740
K9801Z-2.1/8	0132072	1	2 1/8	95.3	86.2	82.6	K560F-8	2680
K9801Z-2.3/16	0132089	1	2 3/16	95.3	88.1	82.6	K560F-8	2630
K9801Z-2.1/4	0132096	1	2 1/4	95.3	90.0	82.6	K560F-8	3240
K9801Z-2.5/16	0132102	1	2 5/16	98.4	91.8	82.6	K560F-8	3170
K9801Z-2.3/8	0132119	1	2 3/8	98.4	93.7	82.6	K560F-8	3600
K9801Z-2.7/16	0132126	1	2 7/16	101.6	95.6	82.6	K560F-8	3520
K9801Z-2.1/2	0132133	1	2 1/2	101.6	97.5	82.6	K560F-8	3460
K9801Z-2.9/16	0132140	1	2 9/16	104.8	99.3	82.6	K560F-8	3430
K9801Z-2.5/8	0132157	1	2 5/8	104.8	101.2	82.6	K560F-8	3880
K9801Z-2.11/16	0132164	1	2 11/16	108.0	103.1	82.6	K560F-8	4030
K9801Z-2.3/4	0132171	1	2 3/4	111.1	105.0	82.6	K560F-8	4010
K9801Z-2.13/16	0132188	1	2 13/16	111.1	106.8	82.6	K560F-8	4420
K9801Z-2.7/8	0132195	1	2 7/8	111.1	108.7	82.6	K560F-8	4500
K9801Z-2.15/16	0132201	1	2 15/16	114.3	110.6	82.6	K560F-8	4580
K9801Z-3	0132218	1	3	114.3	112.5	82.6	K560F-8	4660
K9801Z-3.1/16	0132225	1	3 1/16	117.5	114.3	82.6	K560F-8	5310
K9801Z-3.1/8	0132232	1	3 1/8	117.5	116.2	82.6	K560F-8	5720
K9801Z-3.1/4	0132249	1	3 1/4	120.7	120.0	82.6	K560F-8	5580
K9801Z-3.5/16	0132256	1	3 5/16	123.8	121.8	82.6	K560F-8	6220
K9801Z-3.3/8	0132263	1	3 3/8	123.8	123.7	82.6	K560F-8	5870
K9801Z-3.7/16	0132270	1	3 7/16	123.8	125.6	82.6	K560F-8	6290
K9801Z-3.1/2	0132287	1	3 1/2	127	127.5	82.6	K560F-8	6640
K9801Z-3.9/16	0132294	1	3 9/16	127	129.3	82.3	K560F-8	6510
K9801Z-3.5/8	0132300	1	3 5/8	130.2	131.2	82.6	K560F-8	6380
K9801Z-3.11/16	0132317	1	3 11/16	130.2	133.1	82.6	K560F-8	6950
K9801Z-3.3/4	0132324	1	3 3/4	133.4	135.0	82.3	K560F-8	7440
K9801Z-3.13/16	0132331	1	3 13/16	133.4	136.8	82.6	K560F-8	7260
K9801Z-3.7/8	0132348	1	3 7/8	136.5	138.7	82.6	K560F-8	7650
K9801Z-3.15/16	0132355	1	3 15/16	136.5	140.6	82.6	K560F-8	7870
K9801Z-4	0132362	1	4	136.5	142.5	82.6	K560F-8	8430
K9801Z-4.1/16	0132379	1	4 1/16	142.9	144.3	82.6	K560F-8	8700
K9801Z-4.1/8	0132386	1	4 1/8	142.9	146.2	82.6	K560F-8	8830
K9801Z-4.1/4	0132393	1	4 1/4	146.1	150.0	82.6	K560F-8	9690
K9801Z-4.5/16	0132409	1	4 5/16	146.1	151.8	82.6	K560F-8	11000
K9801Z-4.3/8	0132416	1	4 3/8	146.1	153.7	82.6	K560F-9	10800
K9801Z-4.7/16	0132423	1	4 7/16	149.2	155.6	82.6	K560F-8	10570
K9801Z-4.1/2	0132430	1	4 1/2	152.4	157.5	82.6	K560F-8	10830
K9801Z-4.5/8	0132447	1	4 5/8	155.6	161.2	82.6	K560F-8	12420
K9801Z-4.3/4	0132454	1	4 3/4	155.6	165.0	82.6	K560F-8	12370



K9806M

NASADKI WYDŁUŻONE, METRYCZNE



- DIN 3129, ISO 2725
- Prowadzenie: 1.1/2" DIN 3121-H40, ISO1174
- Wykończenie: oksydowane
- Materiał: wysokiej jakości stal stopowa, idealna do użytku udarowego
- Do maszyn
- W celu zapewnienia maksymalnego bezpieczeństwa należy użyć sprężyn zaciskowych
- T = głębokość gniazda sześciokątnego typu "żeńskiego"
- Wykonywana na zamówienie

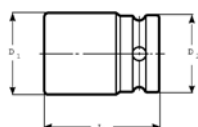

	 731415		 mm	L mm	D1 mm	D2 mm	T mm		 g
K9806M-41	0130986	1	41	114.3	71.0	82.6	27.4	K560F-8	2640
K9806M-46	0130993	1	46	120.7	76.8	82.6	30.6	K560F-8	3110
K9806M-50	0131006	1	50	127.0	81.5	82.6	33.1	K560F-8	3480
K9806M-55	0131013	1	55	127.0	87.5	82.6	36.3	K560F-8	3950
K9806M-60	0131020	1	60	133.4	93.3	82.6	39.5	K560F-8	4420
K9806M-65	0131037	1	65	139.7	99.3	82.6	42.7	K560F-8	4890
K9806M-70	0131044	1	70	146.1	105.2	82.6	45.9	K560F-8	5350
K9806M-75	0131051	1	75	152.4	111.1	82.6	49.1	K560F-8	5580
K9806M-80	0131068	1	80	158.8	117.0	82.6	52.3	K560F-8	7240
K9806M-85	0131075	1	85	165.1	122.8	82.6	55.5	K560F-8	7830
K9806M-90	0131082	1	90	171.5	128.8	82.6	58.7	K560F-8	9070
K9806M-95	0131099	1	95	177.8	134.6	82.6	61.9	K560F-8	9980
K9806M-100	0131105	1	100	184.2	140.6	82.6	65.1	K560F-8	10910
K9806M-105	0131112	1	105	190.5	146.4	82.6	68.3	K560F-8	11820
K9806M-110	0131129	1	110	196.9	152.4	82.6	71.5	K560F-8	12740
K9806M-115	0131136	1	115	203.2	158.2	82.6	74.7	K560F-8	13650
K9806M-120	0131143	1	120	209.6	164.2	82.6	77.9	K560F-8	14580



K9806Z

NASADKI WYDŁUŻONE, CALOWE



- DIN 3129, ISO 2725
- Prowadzenie: 1.1/2" DIN 3121-H40, ISO1174
- Wykończenie: oksydowane
- Materiał: wysokiej jakości stal stopowa, idealna do użytku udarowego
- Do maszyn
- W celu zapewnienia maksymalnego bezpieczeństwa należy użyć sprężyn zaciskowych
- T = głębokość gniazda sześciokątnego typu "żeńskiego"
- Wykonywana na zamówienie

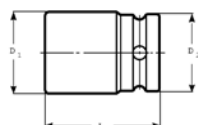

				L	D1	D2	T		
	731415		"	mm	mm	mm	mm		
K9806Z-1.3/8	0131150	1	1 3/8	104.8	63.8	82.6	23.5	K560F-8	2870
K9806Z-1.7/16	0131167	1	1 7/16	104.8	65.7	82.6	24.5	K560F-8	2820
K9806Z-1.1/2	0131174	1	1 1/2	108.0	67.6	82.6	25.5	K560F-8	2770
K9806Z-1.5/8	0131181	1	1 5/8	111.1	71.2	82.6	27.6	K560F-8	2820
K9806Z-1.11/16	0131198	1	1 11/16	114.3	73.2	82.6	28.6	K560F-8	2900
K9806Z-2	0131204	1	2	123.8	82.6	82.6	33.7	K560F-8	3540
K9806Z-2.1/16	0131211	1	2 1/16	123.8	84.8	82.6	34.7	K560F-8	3530
K9806Z-2.3/16	0131228	1	2 3/16	130.2	88.1	82.6	36.7	K560F-8	3780
K9806Z-2.1/4	0131235	1	2 1/4	130.2	90.0	82.6	37.7	K560F-8	4030
K9806Z-2.5/16	0131242	1	2 5/16	133.4	91.8	82.6	38.7	K560F-8	4120
K9806Z-2.3/8	0131259	1	2 3/8	133.4	93.7	82.6	39.8	K560F-8	4300
K9806Z-2.7/16	0131266	1	2 7/16	136.5	95.6	82.6	40.8	K560F-8	4380
K9806Z-2.1/2	0131273	1	2 1/2	139.7	97.5	82.6	41.8	K560F-8	4590
K9806Z-2.9/16	0131280	1	2 9/16	139.7	99.3	82.6	42.8	K560F-8	4770
K9806Z-2.5/8	0131297	1	2 5/8	142.9	101.2	82.6	43.8	K560F-8	4970
K9806Z-2.11/16	0131303	1	2 11/16	142.9	103.1	82.6	44.8	K560F-8	5170
K9806Z-2.3/4	0131310	1	2 3/4	146.1	105.0	82.6	45.8	K560F-8	5250
K9806Z-2.13/16	0131327	1	2 13/16	149.2	106.8	82.6	46.9	K560F-8	5730
K9806Z-2.7/8	0131334	1	2 7/8	149.2	108.7	82.6	47.9	K560F-8	5820
K9806Z-2.15/16	0131341	1	2 15/16	152.4	110.6	82.6	48.9	K560F-8	5920
K9806Z-3	0131358	1	3	152.4	112.5	82.6	49.9	K560F-8	6300
K9806Z-3.1/16	0131365	1	3 1/16	155.6	114.3	82.6	50.9	K560F-8	6680
K9806Z-3.1/8	0131372	1	3 1/8	158.8	116.2	82.6	51.9	K560F-8	6780
K9806Z-3.3/16	0131389	1	3 3/16	158.8	118.1	82.6	53.0	K560F-8	7190
K9806Z-3.1/4	0131396	1	3 1/4	161.9	120.0	82.6	54.0	K560F-8	7460
K9806Z-3.5/16	0131402	1	3 5/16	161.9	121.8	82.6	55.0	K560F-8	7580
K9806Z-3.3/8	0131419	1	3 3/8	165.1	123.7	82.6	56.0	K560F-8	7860
K9806Z-3.7/16	0131426	1	3 7/16	168.3	125.6	82.6	57.0	K560F-8	8310
K9806Z-3.1/2	0131433	1	3 1/2	168.3	127.5	82.6	58.0	K560F-8	8450
K9806Z-3.9/16	0131440	1	3 9/16	171.5	129.3	82.6	59.1	K560F-8	8740
K9806Z-3.5/8	0131457	1	3 5/8	171.5	131.2	82.6	60.1	K560F-8	9420
K9806Z-3.11/16	0131464	1	3 11/16	174.6	133.1	82.6	61.1	K560F-8	9560
K9806Z-3.3/4	0131471	1	3 3/4	177.8	135.0	82.6	62.1	K560F-8	9710
K9806Z-3.13/16	0131488	1	3 13/16	177.8	136.8	82.6	63.1	K560F-8	10210
K9806Z-3.7/8	0131495	1	3 7/8	181.0	138.7	82.6	64.1	K560F-8	10560
K9806Z-3.15/16	0131501	1	3 15/16	181.0	140.6	82.6	65.2	K560F-8	11130
K9806Z-4	0131518	1	4	184.2	142.5	82.6	66.2	K560F-8	11290
K9806Z-4.1/16	0131525	1	4 1/16	187.3	144.3	82.6	67.2	K560F-8	12080
K9806Z-4.1/8	0131532	1	4 1/8	187.3	146.2	82.6	68.2	K560F-8	12240
K9806Z-4.1/4	0131549	1	4 1/4	190.5	150.0	82.6	70.2	K560F-8	13260
K9806Z-4.5/16	0131556	1	4 5/16	193.7	151.8	82.6	71.2	K560F-8	15120
K9806Z-4.3/8	0131563	1	4 3/8	196.9	153.7	82.6	72.3	K560F-8	14830
K9806Z-4.1/2	0131570	1	4 1/2	200.0	157.5	82.6	74.3	K560F-8	14680
K9806Z-4.5/8	0131587	1	4 5/8	203.2	161.2	82.6	76.3	K560F-8	15360
K9806Z-4.3/4	0131594	1	4 3/4	206.4	165.0	82.6	78.4	K560F-8	15500



K9860H

PRZEDŁUŻKI



- DIN 3129, ISO 2725
- Prowadzenie: 1.1/2" DIN 3121-H40, ISO1174
- Wykończenie: oksydowane
- Materiał: wysokiej jakości stal stopowa, idealna do użytku udarowego
- Z otworem przelotowym
- Do maszyn
- W celu zapewnienia maksymalnego bezpieczeństwa należy użyć sprężyn zaciskowych
- D2 = Średnica zewnętrzna końcówki typu "żeńskie"

						D2 mm		
K9860H-1	0133994 731415	1	1.1/2"	1.1/2"	200	86	K560F-8	4.080
K9860H-2	0134007	1	1.1/2"	1.1/2"	300	86	K560F-8	6.120
K9860H-3	0134014	1	1.1/2"	1.1/2"	400	86	K560F-8	8.160

K9867S

PRZEGUB KULOWY



- DIN 3129, ISO 2725
- Prowadzenie: 1.1/2" DIN 3121-H40, ISO1174
- Wykończenie: oksydowane
- Materiał: wysokiej jakości stal stopowa, idealna do użytku udarowego
- Kąt maksymalny 35°
- Do maszyn
- W celu zapewnienia maksymalnego bezpieczeństwa należy użyć sprężyn zaciskowych
- D2 = Średnica zewnętrzna końcówki typu "żeńskie"

						D2 mm		
K9867S	0133932 731415	1	1 1/2	1 1/2	154.2	88.9	K560F-8	4050



K9598H/K9998H

PRZEJŚCIÓWKI



- DIN 3129, ISO 2725
- Prowadzenie: 1.1/2" DIN 3121, ISO 1174
- Wykończenie: oksydowane
- Materiał: wysokiej jakości stal stopowa, idealna do użytku uderowego
- Z otworem przelotowym
- Do maszyn, w celu zapewnienia maksymalnego bezpieczeństwa należy użyć sprężyn zaciskowych
- D2 = Średnica zewnętrzna końcówki typu "żeńskiego"
- Uwaga: moment obrotowy powinien być stosowany z ograniczeniem do najmniejszego czopa

	 731415				 mm	D2 mm		 g
K9598H	0133956	1	1	1 1/2	105	86	K560F-8	2700
K9998H	0133963	1	2 1/2	1 1/2	120.7	82.6	K560F-8	3920
K9899H	0166763	1	1 1/2	2 1/2	162.1	127.0	K560F-9	8290

K560F-9

SPRĘŻYNY BLOKUJĄCE



- Sprężyna zaciskowa
- Do stosowania z nasadkami uderowymi i akcesoriami
- Materiał: stal sprężynująca

	 731415			 mm	 g
K560F-9	1846688	5	1 1/2"	95-120	15



63D/PH



BITY 25 MM DO ŚRUB PHILLIPSA

- Mocowanie: 1/4" DIN 3126-C 6,3, ISO 1173
- Wykończenie: powłoka diamentowa, złocona
- Materiał: wysokiej jakości stal stopowa
- Zastosowanie: prace o wysokich wymaganiach
- Minimalizuje ryzyko wyślizgiwania się i redukuje czas przestoju
- Redukuje niszczenie grota i wkrętu
- Strefa skrętna Torsion pochłania obciążenia szczytowe i zapobiega przedwczesnemu zużyciu i uszczerbieniu zwiększając żywotność
- W plastikowym pudełku 5 szt.

	 731415			 L mm	 g
63D/PH1	0198917	5	1	25	5
63D/PH2	0198931	5	2	25	5
63D/PH3	0198948	5	3	25	5

63D/PH 2P



BITY 25 MM DO ŚRUB PHILLIPSA

- Mocowanie: 1/4" DIN 3126-C 6,3, ISO 1173
- Wykończenie: powłoka diamentowa, złocona
- Materiał: wysokiej jakości stal stopowa
- Zastosowanie: do montażu miękkiego (zredukowany korpus do Ø 4.8 mm)
- Minimalizuje ryzyko wyślizgiwania się i redukuje czas przestoju
- Redukuje niszczenie grota i wkrętu
- Strefa skrętna Torsion pochłania obciążenia szczytowe i zapobiega przedwczesnemu zużyciu i uszczerbieniu zwiększając żywotność
- Pakowane w małym blisterze, 2 szt.

	 731415			 L mm	 g
63D/PH1-2P	0201051	1	1	25	18
63D/PH2-2P	0201068	1	2	25	18

63D/PH2G



BITY 25 MM DO ŚRUB PHILLIPS, DRY WALL

- Mocowanie: 1/4" DIN 3126-C 6,3, ISO 1173
- Wykończenie: powłoka diamentowa, złocona
- Materiał: wysokiej jakości stal stopowa
- Zastosowanie: do montażu miękkiego (zredukowany przód do Ø 4.8 mm)
- Minimalizuje ryzyko wyślizgiwania się i redukuje czas przestoju
- Redukuje niszczenie grota i wkrętu
- Strefa skrętna Torsion pochłania obciążenia szczytowe i zapobiega przedwczesnemu zużyciu i uszczerbieniu zwiększając żywotność
- W plastikowym pudełeczku, 10 szt.

	 731415			 L mm	 g
63D/PH2G	0198979	5	PH2G	25	5



BITY 1/4" Z POWŁOKĄ DIAMENTOWĄ

63D/PH2G-2P



BITY 25 MM DO ŚRUB PHILLIPS, DRY WALL

- Mocowanie: 1/4" DIN 3126-C 6,3, ISO 1173
- Wykończenie: powłoka diamentowa, złożona
- Materiał: wysokiej jakości stal stopowa
- Zastosowanie: do montażu miękkiego (zredukowany korpus do \varnothing 4.8 mm) np. płyt gipsowo-kartonowych
- Minimalizuje ryzyko wyslizgiwania się i redukuje czas przestoju
- Redukuje niszczenie grota i wkrętu
- Strefa skrętna Torsion pochłania obciążenia szczytowe i zapobiega przedwczesnemu zużyciu i uszczerbieniu zwiększając żywotność
- Pakowane w małym blisterze, 2 szt.

63D/PH2G-2P	731415	1	PH2G	25	5

63D/50PH



BITY 50 MM DO ŚRUB PHILLIPSA

- Mocowanie: 1/4" DIN 3126-C 6,3, ISO 1173
- Wykończenie: powłoka diamentowa, złożona
- Materiał: wysokiej jakości stal stopowa
- Zastosowanie: prace o wysokich wymaganiach
- Minimalizuje ryzyko wyslizgiwania się i redukuje czas przestoju
- Redukuje niszczenie grota i wkrętu
- Strefa skrętna Torsion pochłania obciążenia szczytowe i zapobiega przedwczesnemu zużyciu i uszczerbieniu zwiększając żywotność
- W plastikowym pudełku 5 szt.

63D/50PH1	0200351	5	1	50	10
63D/50PH2	0200368	5	2	50	10
63D/50PH3	0200375	5	3	50	10

63D/PZ



BITY 25 MM DO ŚRUB POZIDRIV, DRY WALL

- Mocowanie: 1/4" DIN 3126-C 6,3, ISO 1173
- Wykończenie: powłoka diamentowa, złożona
- Materiał: wysokiej jakości stal stopowa
- Zastosowanie: prace o wysokich wymaganiach
- Minimalizuje ryzyko wyslizgiwania się i redukuje czas przestoju
- Redukuje niszczenie grota i wkrętu
- Strefa skrętna Torsion pochłania obciążenia szczytowe i zapobiega przedwczesnemu zużyciu i uszczerbieniu zwiększając żywotność
- W plastikowym pudełku 5 szt.

63D/PZ1	0198856	5	1	25	5
63D/PZ2	0198870	5	2	25	5
63D/PZ3	0198894	5	3	25	5



63D/PZ 2P



BITY 25 MM DO ŚRUB POZIDRIV

- Mocowanie: 1/4" DIN 3126-C 6,3, ISO 1173
- Wykończenie: powłoka diamentowa, złocona
- Materiał: wysokiej jakości stal stopowa
- Zastosowanie: prace o wysokich wymaganiach
- Minimalizuje ryzyko wyślizgiwania się i redukuje czas przestoju
- Redukuje niszczenie grota i wkrętu
- Strefa skrętna Torsion pochłania obciążenia szczytowe i zapobiega przedwczesnemu zużyciu i uszczerbieniu zwiększając żywotność
- Pakowane w blistrze 2 szt.



	 731415			 L mm	 g
63D/PZ1-2P	0201037	1	1	25	18
63D/PZ2-2P	0201044	1	2	25	18

63D/50PZ



BITY 50 MM DO ŚRUB POZIDRIV

- Mocowanie: 1/4" DIN 3126-C 6,3, ISO 1173
- Wykończenie: powłoka diamentowa, złocona
- Materiał: wysokiej jakości stal stopowa
- Zastosowanie: prace o wysokich wymaganiach
- Minimalizuje ryzyko wyślizgiwania się i redukuje czas przestoju
- Redukuje niszczenie grota i wkrętu
- Strefa skrętna Torsion pochłania obciążenia szczytowe i zapobiega przedwczesnemu zużyciu i uszczerbieniu zwiększając żywotność
- W plastikowym pudełku 5 szt

	 731415			 L mm	 g
63D/50PZ1	0200320	5	1	50	10
63D/50PZ2	0200337	5	2	50	10
63D/50PZ3	0200344	5	3	50	10



BITY 1/4" Z POWŁOKĄ DIAMENTOWĄ

63D/T

BITY 25 MM DO ŚRUB TORX®



- Mocowanie: 1/4" DIN 3126-C 6,3, ISO 1173
- Wykończenie: powłoka diamentowa, złożona
- Materiał: wysokiej jakości stal stopowa
- Zastosowanie: prace o wysokich wymaganiach
- Minimalizuje ryzyko wyslizgiwania się i redukuje czas przestoju
- Redukuje niszczenie grotu i wkrętu
- Strefa skrętna Torsion pochłania obciążenia szczytowe i zapobiega przedwczesnemu zużyciu i uszczerbieniu zwiększając żywotność
- W plastikowym pudełku 5 szt

	 731415			 D mm	 L mm	 g
63D/T10	0198665	5	T10	2.74	25	5
63D/T15	0198733	5	T15	3.27	25	5
63D/T20	0198764	5	T20	3.86	25	5
63D/T25	0198818	5	T25	4.43	25	5
63D/T30	0198788	5	T30	5.52	25	6
63D/T40	0198832	5	T40	6.65	25	7

63D/T 2P

BITY 25 MM DO ŚRUB TORX®



- Mocowanie: 1/4" DIN 3126-C 6,3, ISO 1173
- Wykończenie: powłoka diamentowa, złożona
- Materiał: wysokiej jakości stal stopowa
- Zastosowanie: prace o wysokich wymaganiach
- Minimalizuje ryzyko wyslizgiwania się i redukuje czas przestoju
- Redukuje niszczenie grotu i wkrętu
- Strefa skrętna Torsion pochłania obciążenia szczytowe i zapobiega przedwczesnemu zużyciu i uszczerbieniu zwiększając żywotność
- Pakowane w blistrze 2 szt.

	 731415			 D mm	 L mm	 g
63D/T15-2P	0201006	1	T15	3.27	25	18
63D/T20-2P	0201013	1	T20	3.86	25	18
63D/T25-2P	0201020	1	T25	4.43	25	18

62TIN/PH
BITY 25 MM DO ŚRUB PHILLIPSA

- Mocowanie: 1/4" DIN 3126-C 6,3, ISO 1173
- Wykończenie: azotek tytanu
- Materiał: wysokiej jakości stal stopowa
- Zastosowanie: Bity TIN są wyjątkowo odporne na ścieranie i zużycie, co ma znaczenie zwłaszcza na produkcji, oraz tam gdzie ważna jest płynna praca
- Strefa skrętna Torsion pochłania obciążenia szczytowe i zapobiega przedwczesnemu zużyciu i uszczerbieniu zwiększając żywotność
- W plastikowym pudełeczku, 10 szt.

	 731415			 L mm	 g
62TIN/PH1	0199259	10	1	25	5
62TIN/PH2	0199297	10	2	25	5
62TIN/PH3	0199303	10	3	25	5

62TIN/50PH
BITY 50 MM DO ŚRUB PHILLIPSA

- Mocowanie: 1/4" DIN 3126-E6.3, ISO 1173
- Wykończenie: azotek tytanu
- Materiał: wysokiej jakości stal stopowa
- Zastosowanie: Bity TIN są wyjątkowo odporne na ścieranie i zużycie, co ma znaczenie zwłaszcza na produkcji, oraz tam gdzie ważna jest płynna praca
- Strefa skrętna Torsion pochłania obciążenia szczytowe i zapobiega przedwczesnemu zużyciu i uszczerbieniu zwiększając żywotność
- W plastikowym pudełeczku, 5 szt.

	 731415			 L mm	 g
62TIN/50PH1	0200504	5	1	50	10
62TIN/50PH2	0200511	5	2	50	10
62TIN/50PH3	0200528	5	3	50	10

62TIN/PZ
BITY 25 MM DO ŚRUB POZIDRIV

- Mocowanie: 1/4" DIN 3126-C6.3, ISO 1173
- Wykończenie: azotek tytanu
- Materiał: wysokiej jakości stal stopowa
- Zastosowanie: Bity TIN są wyjątkowo odporne na ścieranie i zużycie, co ma znaczenie zwłaszcza na produkcji, oraz tam gdzie ważna jest płynna praca
- Strefa skrętna Torsion pochłania obciążenia szczytowe i zapobiega przedwczesnemu zużyciu i uszczerbieniu zwiększając żywotność
- W plastikowym pudełeczku, 10 szt.

	 731415			 L mm	 g
62TIN/PZ1	0199327	10	1	25	5
62TIN/PZ2	0199334	10	2	25	5
62TIN/PZ3	0199358	10	3	25	5



BITY TIN 1/4"

62TIN/PZ 2P



BITY 25 MM DO ŚRUB POZIDRIV

- Mocowanie: 1/4" DIN 3126-C6.3,ISO 1173
- Wykończenie: azotek tytanu
- Materiał: wysokiej jakości stal stopowa
- Zastosowanie: Bity TIN są wyjątkowo odporne na ścieranie i zużycie, co ma znaczenie zwłaszcza na produkcji, oraz tam gdzie ważna jest płynna praca
- Strefa skrętna Torsion pochłania obciążenia szczytowe i zapobiega przedwczesnemu zużyciu i uszczerbieniu zwiększając żywotność
- Pakowane w blistrze, 2 szt.

	 731415			 L mm	 g
62TIN/PZ1-2P	0201105	1	1	25	18
62TIN/PZ2-2P	0201112	1	2	25	18
62TIN/PZ3-2P	0201129	1	3	25	18

62TIN/50PZ



BITY 50 MM DO ŚRUB POZIDRIV

- Mocowanie: 1/4" DIN 3126-E6.3,ISO 1173
- Wykończenie: azotek tytanu
- Materiał: wysokiej jakości stal stopowa
- Zastosowanie: Bity TIN są wyjątkowo odporne na ścieranie i zużycie, co ma znaczenie zwłaszcza na produkcji, oraz tam gdzie ważna jest płynna praca
- Strefa skrętna Torsion pochłania obciążenia szczytowe i zapobiega przedwczesnemu zużyciu i uszczerbieniu zwiększając żywotność
- W plastikowym pudełeczku, 5 szt.

	 731415			 L mm	 g
62TIN/50PZ1	0200535	5	1	50	10
62TIN/50PZ2	0200542	5	2	50	10
62TIN/50PZ3	0200559	5	3	50	10

62TIN/T



BITY 25 MM DO ŚRUB TORX®

- Mocowanie: 1/4" DIN 3126-C6.3,ISO 1173m
- Wykończenie: azotek tytanu
- Materiał: wysokiej jakości stal stopowa
- Zastosowanie: Bity TIN są wyjątkowo odporne na ścieranie i zużycie, co ma znaczenie zwłaszcza na produkcji, oraz tam gdzie ważna jest płynna praca
- Strefa skrętna Torsion pochłania obciążenia szczytowe i zapobiega przedwczesnemu zużyciu i uszczerbieniu zwiększając żywotność
- Pakowany w blistrze 10 szt.

	 731415			 D mm	 L mm	 g
62TIN/T10	0199372	10	T10	2.74	25	5
62TIN/T15	0199402	10	T15	3.27	25	5
62TIN/T20	0199426	10	T20	3.86	25	5
62TIN/T25	0199440	10	T25	4.43	25	5
62TIN/T30	0199464	10	T30	5.52	25	6
62TIN/T40	0199471	10	T40	6.65	25	7

60T/PH

BITY 25 MM DO ŚRUB PHILLIPSA

- Mocowanie: 1/4" DIN 3126-C6.3,ISO 1173
- Wykończenie: stalowo-szare, powierzchnia pokryta żółtą substancją chroniącą przed rdzewieniem
- Materiał: wysokiej jakości stal stopowa
- Zastosowanie: prace o wysokich wymaganiach
- Strefa skrętna Torsion pochłania obciążenia szczytowe i zapobiega przedwczesnemu zużyciu i uszczerbieniu zwiększając żywotność
- W plastikowym pudełku 10 szt

	 731415			 L mm	 g
60T/PH1	0199488	10	1	25	5
60T/PH2	0199495	10	2	25	5
60T/PH3	0199501	10	3	25	5

60T/PH 2P

BITY 25 MM DO ŚRUB PHILLIPSA

- Mocowanie: 1/4" DIN 3126-C6.3,ISO 1173
- Wykończenie: stalowo-szare, powierzchnia pokryta żółtą substancją chroniącą przed rdzewieniem
- Materiał: wysokiej jakości stal stopowa
- Zastosowanie: prace o wysokich wymaganiach
- Strefa skrętna Torsion pochłania obciążenia szczytowe i zapobiega przedwczesnemu zużyciu i uszczerbieniu zwiększając żywotność
- 2 szt. pakowane w blistrze

	 731415			 L mm	 g
60T/PH1-2P	0201136	1	1	25	18
60T/PH2-2P	0201143	1	2	25	18
60T/PH3-2P	0201150	1	3	25	18

60T/PZ

BITY 25 MM DO ŚRUB POZIDRIV

- Mocowanie: 1/4" DIN 3126-C6.3,ISO 1173
- Wykończenie: stalowo-szare, powierzchnia pokryta żółtą substancją chroniącą przed rdzewieniem
- Materiał: wysokiej jakości stal stopowa
- Zastosowanie: prace o wysokich wymaganiach
- Strefa skrętna Torsion pochłania obciążenia szczytowe i zapobiega przedwczesnemu zużyciu i uszczerbieniu zwiększając żywotność
- W plastikowym pudełku 10 szt

	 731415			 L mm	 g
60T/PZ1	0199525	10	1	25	5
60T/PZ2	0199549	10	2	25	5
60T/PZ3	0199563	10	3	25	5



BITY TORSION 1/4"

60T/PZ 2P



BITY 25 MM DO ŚRUB POZIDRIV

- Mocowanie: 1/4" DIN 3126-C6.3,ISO 1173
- Wykończenie: stalowo-szare, powierzchnia pokryta żółtą substancją chroniącą przed rdzewieniem
- Materiał: wysokiej jakości stal stopowa
- Zastosowanie: prace o wysokich wymaganiach
- Strefa skrętna Torsion pochłania obciążenia szczytowe i zapobiega przedwczesnemu zużyciu i uszczerbieniu zwiększając żywotność
- 2 szt. pakowane w blistrze

	 731415			 L mm	 g
60T/PZ1-2P	0201167	1	1	25	18
60T/PZ2-2P	0201174	1	2	25	18
60T/PZ3-2P	0201181	1	3	25	18

60T/T



BITY 25 MM DO ŚRUB TORX®

- Mocowanie: 1/4" DIN 3126-C6.3,ISO 1173
- Wykończenie: stalowo-szare, powierzchnia pokryta żółtą substancją chroniącą przed rdzewieniem
- Materiał: wysokiej jakości stal stopowa
- Zastosowanie: prace o wysokich wymaganiach
- Strefa skrętna Torsion pochłania obciążenia szczytowe i chroni przedwczesnemu zużyciu i uszczerbieniu zwiększając żywotność
- W plastikowym pudełku 10 szt

	 731415			 D mm	 L mm	 g
60T/T7	0199587	10	T7	1.99	25	5
60T/T8	0199600	10	T8	2.31	25	5
60T/T9	0199624	10	T9	2.50	25	5
60T/T10	0199648	10	T10	2.74	25	5
60T/T15	0199662	10	T25	3.27	25	5
60T/T20	0199686	10	T20	3.86	25	5
60T/T25	0199709	10	T25	4.43	25	5
60T/T27	0199723	10	T27	4.43	25	5
60T/T30	0199747	10	T30	5.52	25	6
60T/T40	0199761	10	T40	6.65	25	7



60T/T 2P



BITY 25 MM DO ŚRUB TORX®

- Mocowanie: 1/4" DIN 3126-C6.3,ISO 1173
- Wykończenie: stalowo-szare, powierzchnia pokryta żółtą substancją chroniącą przed rdzewieniem
- Materiał: wysokiej jakości stal stopowa
- Zastosowanie: prace o wysokich wymaganiach
- Strefa skrętna Torsion pochłania obciążenia szczytowe i zapobiega przedwczesnemu zużyciu i uszczerbieniu zwiększając żywotność
- 2 szt. pakowane w blistrze

	 731415			 D mm	 L mm	 g
60T/T10-2P	0201198	1	T10	2.74	25	18
60T/T15-2P	0201204	1	T15	3.27	25	18
60T/T20-2P	0201211	1	T20	3.86	25	18
60T/T25-2P	0201228	1	T25	4.43	25	18
60T/T30-2P	0201235	1	T30	5.52	25	20
60T/T40-2P	0201242	1	T40	6.65	25	22

BITY UTWARDZANE 1/4"



61H/PH



BITY 25 MM DO ŚRUB PHILLIPSA

- Mocowanie: 1/4" DIN 3126-C6.3,ISO 1173
- Wykończenie: powierzchnia pokryta żółtą substancją chroniącą przed rdzewieniem
- Materiał: wysokiej jakości stal stopowa
- Zastosowanie: bity utwardzane do montażu "miękkiego" np. drewna i miękkich materiałów
- Strefa skrętna Torsion pochłania obciążenia szczytowe i zapobiega przedwczesnemu zużyciu i uszczerbieniu zwiększając żywotność
- W plastikowym pudełku 10 szt. (PH3=5 sztuk)

	 731415			 L mm	 g
61H/PH1	0199006	10	1	25	5
61H/PH2	0199020	10	2	25	5
61H/PH3	0199044	5	3	25	5



BITY UTWARDZANE 1/4"

61H/PH 2P



BITY 25 MM DO ŚRUB PHILLIPSA

- Mocowanie: 1/4" DIN 3126-C6.3,ISO 1173
- Wykończenie: powierzchnia pokryta żółtą substancją chroniącą przed rdzewieniem
- Materiał: wysokiej jakości stal stopowa
- Zastosowanie: bity utwardzane do montażu "miękkiego" np. drewna i miękkich materiałów
- Strefa skrętna Torsion pochłania obciążenia szczytowe i zapobiega przedwczesnemu zużyciu i uszczerbieniu zwiększając żywotność
- Pakowany w blistrze 2 szt.

61H/PH2-2P	0201082	1	2	25	18

61H/50PH



BITY 50 MM DO ŚRUB PHILLIPSA

- Mocowanie: 1/4" DIN 3126-E6.3,ISO 1173
- Wykończenie: powierzchnia pokryta żółtą substancją chroniącą przed rdzewieniem
- Materiał: wysokiej jakości stal stopowa
- Zastosowanie: bity utwardzane do montażu "miękkiego" np. drewna i miękkich materiałów
- Strefa skrętna Torsion pochłania obciążenia szczytowe i chroni przedwczesnemu zużyciu i uszczerbieniu zwiększając żywotność
- W plastikowym pudełeczku 5szt.

61H/50PH1	0200382	5	1	50	10
61H/50PH2	0200399	5	2	50	10
61H/50PH3	0200405	5	3	50	10

61H/PZ



BITY 25 MM DO ŚRUB POZIDRIV

- Mocowanie: 1/4" DIN 3126-C6.3,ISO 1173
- Wykończenie: powierzchnia pokryta żółtą substancją chroniącą przed rdzewieniem
- Materiał: wysokiej jakości stal stopowa
- Zastosowanie: bity utwardzane do montażu "miękkiego" np. drewna i miękkich materiałów
- Strefa skrętna Torsion pochłania obciążenia szczytowe i zapobiega przedwczesnemu zużyciu i uszczerbieniu zwiększając żywotność
- W plastikowym pudełeczku 10 szt. (PZ3=5 szt.)

61H/PZ1	0199068	10	1	25	5
61H/PZ2	0199082	10	2	25	5
61H/PZ3	0199105	5	3	25	5



61H/PZ 2P



BITY 25 MM DO ŚRUB POZIDRIV

- Mocowanie: 1/4" DIN 3126-C6.3,ISO 1173
- Wykończenie: powierzchnia pokryta żółtą substancją chroniącą przed rdzewieniem
- Materiał: wysokiej jakości stal stopowa
- Zastosowanie: bity utwardzane do montażu "miękkiego" np. drewna i miękkich materiałów
- Strefa skrętna Torsion pochłania obciążenia szczytowe i zapobiega przedwczesnemu zużyciu i uszczerbieniu zwiększając żywotność
- 2 szt. pakowane w blistrze

61H/PZ2-2P	0201099	1	2	25	18

61H/50PZ



BITY 50 MM DO ŚRUB POZIDRIV

- Mocowanie: 1/4" DIN 3126-E6.3,ISO 1173
- Wykończenie: powierzchnia pokryta żółtą substancją chroniącą przed rdzewieniem
- Materiał: wysokiej jakości stal stopowa
- Zastosowanie: bity utwardzane do montażu "miękkiego" np. drewna i miękkich materiałów
- Strefa skrętna Torsion pochłania obciążenia szczytowe i zapobiega przedwczesnemu zużyciu i uszczerbieniu zwiększając żywotność
- 5 szt. w plastikowym pudełeczku

61H/50PZ1	0200412	5	1	50	10
61H/50PZ2	0200429	5	2	50	10
61H/50PZ3	0200436	5	3	50	10

61H/T



BITY 25 MM DO ŚRUB TORX®

- Mocowanie: 1/4" DIN 3126-C6.3,ISO 1173
- Wykończenie: powierzchnia pokryta żółtą substancją chroniącą przed rdzewieniem
- Materiał: wysokiej jakości stal stopowa
- Zastosowanie: bity utwardzane do montażu "miękkiego" np. drewna i miękkich materiałów
- Strefa skrętna Torsion pochłania obciążenia szczytowe i zapobiega przedwczesnemu zużyciu i uszczerbieniu zwiększając żywotność
- 10 szt. w plastikowym pudełeczku (T40=5 szt.)

61H/T10	0199129	10	T10	2.74	25	5
61H/T15	0199143	10	T15	3.27	25	5
61H/T20	0199167	10	T20	3.86	25	5
61H/T25	0199181	10	T25	4.43	25	5
61H/T30	0199211	10	T30	5.52	25	6
61H/T40	0199235	5	T40	6.65	25	7



BITY UTWARDZANE 1/4"

61H/50T

BITY 50 MM DO ŚRUB TORX®



- Mocowanie: 1/4" DIN 3126-E6.3, ISO 1173
- Wykończenie: powierzchnia pokryta żółtą substancją chroniącą przed rdzewieniem
- Materiał: wysokiej jakości stal stopowa
- Zastosowanie: bity utwardzane do montażu "miękkiego" np. drewna i miękkich materiałów
- Strefa skrętna Torsion pochłania obciążenia szczytowe i zapobiega przedwczesnemu zużyciu i uszczerbieniu zwiększając żywotność
- 5 szt. w plastikowym pudełeczku

	 731415			 D mm	 L mm	 g
61H/50T10	0200443	5	T10	2.74	50	10
61H/50T15	0200450	5	T15	3.27	50	10
61H/50T20	0200467	5	T20	3.86	50	10
61H/50T25	0200474	5	T25	4.43	50	10
61H/50T30	0200481	5	T30	5.52	50	12
61H/50T40	0200498	5	T40	6.65	50	14



BITY ACR 1/4"

64A/PH

BITY 25 MM DO ŚRUB PHILLIPSA



- Mocowanie: 1/4" DIN 3126-C6.3, ISO 1173
- Wykończenie: powierzchnia pokryta żółtą substancją chroniącą przed rdzewieniem
- Materiał: wysokiej jakości stal stopowa
- Zastosowanie: rekomendowane do zadań, wymagających zminimalizowania ryzyka wyslizgiwania grota z gniazda śruby, chroniących jednocześnie końcówkę i śrubę przed uszczerbieniem
- 10 szt. w plastikowym pudełeczku

	 731415			 L mm	 g
64A/PH1	0198481	10	1	25	5
64A/PH2	0198559	10	2	25	5
64A/PH3	0198573	10	3	25	5

64A/PH 2P
BITY 25 MM DO ŚRUB PHILLIPSA

- Mocowanie: 1/4" DIN 3126-C6.3,ISO 1173
- Wykończenie: powierzchnia pokryta żółtą substancją chroniącą przed rdzewieniem
- Materiał: wysokiej jakości stal stopowa
- Zastosowanie: rekomendowane do zadań, wymagających zminimalizowania ryzyka wyślizgiwania grota z gniazda śruby, chroniących jednocześnie końcówkę i śrubę przed uszczerbieniem
- 2 szt. pakowane w blistrze

	 731415			 L mm	 g
64A/PH1-2P	0200948	1	1	25	18
64A/PH2-2P	0200955	1	2	25	18
64A/PH3-2P	0200962	1	3	25	18

64A/PZ
BITY 25 MM DO ŚRUB POZIDRIV

- Mocowanie: 1/4" DIN 3126-C6.3,ISO 1173
- Wykończenie: powierzchnia pokryta żółtą substancją chroniącą przed rdzewieniem
- Materiał: wysokiej jakości stal stopowa
- Zastosowanie: rekomendowane do zadań, wymagających zminimalizowania ryzyka wyślizgiwania grota z gniazda śruby, chroniących jednocześnie końcówkę i śrubę przed uszczerbieniem
- 10 szt. w plastikowym pudełeczku

	 731415			 L mm	 g
64A/PZ1	0198603	10	1	25	5
64A/PZ2	0198627	10	2	25	5
64A/PZ3	0198634	10	3	25	5

64A/PZ 2P
BITY 25 MM DO ŚRUB POZIDRIV

- Mocowanie: 1/4" DIN 3126-C6.3,ISO 1173
- Wykończenie: powierzchnia pokryta żółtą substancją chroniącą przed rdzewieniem
- Materiał: wysokiej jakości stal stopowa
- Zastosowanie: rekomendowane do zadań, wymagających zminimalizowania ryzyka wyślizgiwania grota z gniazda śruby, chroniących jednocześnie końcówkę i śrubę przed uszczerbieniem
- 2 szt. pakowana w blistrze

	 731415			 L mm	 g
64A/PZ1-2P	0200979	1	1	25	18
64A/PZ2-2P	0200986	2	2	25	18
64A/PZ3-2P	0200993	1	3	25	18



BITY NIERDZEWNE 1/4"

65I/PH



BITY 25 MM DO ŚRUB PHILLIPSA

- Mocowanie: 1/4" DIN 3126-C6.3,ISO 1173
- Wykończenie: powierzchnia pasywowana
- Materiał: wysokiej jakości stal stopowa
- Zastosowanie: idealne do śrub ze stali szlachetnej. Bity zabezpieczone przed pojawianiem się rdzy na powierzchni
- Strefa skrętna Torsion pochłania obciążenia szczytowe i zapobiega przedwczesnemu zużyciu i uszczerbieniu zwiększając żywotność
- 10 szt. w plastikowym pudełeczku

	 731415			 L mm	 g
65I/PH1	0199785	10	1	25	5
65I/PH2	0199884	10	2	25	5
65I/PH3	0199907	10	3	25	5

65I/PH 2P



BITY 25 MM DO ŚRUB PHILLIPSA

- Mocowanie: 1/4" DIN 3126-C6.3,ISO 1173
- Wykończenie: powierzchnia pasywowana
- Materiał: wysokiej jakości stal stopowa
- Zastosowanie: idealne do śrub ze stali szlachetnej. Bity zabezpieczone przed pojawianiem się rdzy na powierzchni
- Strefa skrętna Torsion pochłania obciążenia szczytowe i zapobiega przedwczesnemu zużyciu i uszczerbieniu zwiększając żywotność
- 2 szt. pakowane w blistrze

	 731415			 L mm	 g
65I/PH1-2P	0207985	1	1	25	18
65I/PH2-2P	0201259	1	2	25	18
65I/PH3-2P	0201266	1	3	25	18

65I/PZ
BITY 25 MM DO ŚRUB POZIDRIV

- Mocowanie: 1/4" DIN 3126-C6.3,ISO 1173
- Wykończenie: powierzchnia pasywowana
- Materiał: wysokiej jakości stal stopowa
- Zastosowanie: idealne do śrub ze stali szlachetnej. Bity zabezpieczone przed pojawianiem się rdzy na powierzchni
- Strefa skrętna Torsion pochłania obciążenia szczytowe i zapobiega przedwczesnemu zużyciu i uszczerbieniu zwiększając żywotność
- 10 szt. w plastikowym pudełeczku

	 731415				
65I/PZ1	0199921	10	1	25	5
65I/PZ2	0199945	10	2	25	5
65I/PZ3	0199969	10	3	25	3

65I/PZ 2P
BITY 25 MM DO ŚRUB POZIDRIV

- Mocowanie: 1/4" DIN 3126-C6.3,ISO 1173
- Wykończenie: powierzchnia pasywowana
- Materiał: wysokiej jakości stal stopowa
- Zastosowanie: idealne do śrub ze stali szlachetnej. Bity zabezpieczone przed pojawianiem się rdzy na powierzchni
- Strefa skrętna Torsion pochłania obciążenia szczytowe i zapobiega przedwczesnemu zużyciu i uszczerbieniu zwiększając żywotność
- 2 szt. w blistrze

	 731415				
65I/PZ1-2P	0201273	1	1	25	18
65I/PZ2-2P	0201280	1	2	25	18
65I/PZ3-2P	0201297	1	3	25	18



BITY NIERDZEWNE 1/4"

65I/T



BITY 25 MM DO ŚRUB TORX®

- Mocowanie: 1/4" DIN 3126-C6.3,ISO 1173
- Wykończenie: powierzchnia pasywowana
- Materiał: wysokiej jakości stal stopowa
- Zastosowanie: idealne do śrub ze stali szlachetnej. Bity zabezpieczone przed pojawianiem się rdzy na powierzchni
- Strefa skrętna Torsion pochłania obciążenia szczytowe i zapobiega przedwczesnemu zużyciu i uszczerbieniu zwiększając żywotność
- 10 szt. w plastikowym pudełeczku

	 731415			 D mm	 L mm	 g
65I/T10	0199983	5	T10	2.74	25	5
65I/T15	0199990	5	T15	3.27	25	5
65I/T20	0200016	5	T20	3.86	25	5
65I/T25	0200030	5	T25	4.43	25	5
65I/T30	0200054	5	T30	5.52	25	6
65I/T40	0200078	5	T40	6.65	25	7

65I/T 2P



BITY 25 MM DO ŚRUB TORX®

- Mocowanie: 1/4" DIN 3126-C6.3,ISO 1173
- Wykończenie: powierzchnia pasywowana
- Materiał: wysokiej jakości stal stopowa
- Zastosowanie: idealne do śrub ze stali szlachetnej. Bity zabezpieczone przed pojawianiem się rdzy na powierzchni
- Strefa skrętna Torsion pochłania obciążenia szczytowe i zapobiega przedwczesnemu zużyciu i uszczerbieniu zwiększając żywotność
- 2 szt. pakowane w blisterze

	 731415			 D mm	 L mm	 g
65I/T10-2P	0201303	1	T10	2.74	25	18
65I/T15-2P	0201310	1	T15	3.27	25	18
65I/T20-2P	0201327	1	T20	3.86	25	18
65I/T25-2P	0201334	1	T25	4.43	25	18
65I/T30-2P	0201341	1	T30	5.52	25	20
65I/T40-2P	0201358	1	T40	6.65	25	22



59S/

BITY 25 MM DO ŚRUB PROSTYCH



- Mocowanie: 1/4" DIN 3126-C 6,3, ISO 1173
- Wykończenie: fosforan cynku
- Materiał: wysokiej jakości stal stopowa
- Zastosowanie: uniwersalne również w przemyśle
- 10 szt. w plastikowym opakowaniu

	 731415		 mm	 mm	 mm	 g
59S/0.5-3.0	0199815	10	0.5	3.0	25	5
59S/0.5-4.0	0199822	10	0.5	4.0	25	5
59S/0.5-6.5	0198825	10	0.5	6.5	25	5
59S/0.6-3.5	0199839	10	0.6	3.5	25	5
59S/0.6-4.5	0198801	10	0.6	4.5	25	5
59S/0.8-5.5	0198849	10	0.8	5.5	25	5
59S/1.0-5.5	0198863	10	1.0	5.5	25	6
59S/1.2-6.5	0198887	10	1.2	6.5	25	6
59S/1.2-8.0	0198900	10	1.2	8.0	25	6
59S/1.6-10	0199846	10	1.6	10	25	14
59S/1.6-9.0	0199853	10	1.6	9.0	25	14

59S/ 3P

BITY 25 MM DO ŚRUB PROSTYCH



- Mocowanie: 1/4" DIN 3126-C 6,3, ISO 1173
- Wykończenie: fosforan cynku
- Materiał: wysokiej jakości stal stopowa
- Zastosowanie: uniwersalne również w przemyśle
- 3 szt. pakowane w blistrze

	 731415		 mm	 mm	 mm	 g
59S/0.5-6.5-3P	0201617	1	0.5	6.5	25	20
59S/0.6-4.5-3P	0201600	1	0.6	4.5	25	20
59S/0.8-5.5-3P	0201624	1	0.8	5.5	25	20



BITY STANDARDOWE 1/4"

59S/50

BITY 50 MM DO ŚRUB PROSTYCH



- Mocowanie: 1/4" DIN 3126-E 6,3, ISO 1173
- Wykończenie: fosforan cynku
- Materiał: wysokiej jakości stal stopowa
- Zastosowanie: uniwersalne również w przemyśle
- 5 szt. w plastikowym opakowaniu

	 731415		 mm	 mm	 L mm	 g
59S/50/0.6-3.5	0199976	5	0.6	3.5	50	6
59S/50/0.8-4.0	0200009	5	0.8	4.0	50	6
59S/50/0.8-5.5	0200023	5	0.8	5.5	50	9
59S/50/1.0-6.0	0200047	5	1.0	6.0	50	10
59S/50/1.2-6.5	0200061	5	1.2	6.5	50	11

59S/PH

BITY 25 MM DO ŚRUB PHILLIPSA



- Mocowanie: 1/4" DIN 3126-C 6,3, ISO 1173
- Wykończenie: fosforan cynku
- Materiał: wysokiej jakości stal stopowa
- Zastosowanie: uniwersalne również w przemyśle
- 10 szt. w plastikowym opakowaniu
- *Dostępne opakowania przemysłowe 100 szt. (-IP), 500 szt. (-IPB)

	 731415			 L mm	 g
59S/PH0	0198177	10	0	25	5
59S/PH1	0198313	10	1	25	5
59S/PH1-IP	0206780	100	*1	25	5
59S/PH2	0198320	10	2	25	5
59S/PH2-IP	0206797	100	*2	25	5
59S/PH2-IPB	0204038	500	*2	25	5
59S/PH3	0198351	10	3	25	5
59S/PH4	0198368	10	4	32	8

59S/PH 3P

BITY 25 MM DO ŚRUB PHILLIPSA



- Mocowanie: 1/4" DIN 3126-C 6,3, ISO 1173
- Wykończenie: fosforanowanie cynkowe
- Materiał: wysokiej jakości stal stopowa
- Zastosowanie: do tradycyjnych śrub rynkowych i w przemyśle
- 3 szt. pakowane w blistrze

	 731415			 L mm	 g
59S/PH1-3P	0201396	1	1	25	20
59S/PH2-3P	0201402	1	2	25	20
59S/PH3-3P	0201419	1	3	25	20



59S/PH 30P



BITY 25 MM DO ŚRUB PHILLIPSA

- Mocowanie: 1/4" DIN 3126-C 6,3, ISO 1173
- Wykończenie: fosforan cynku
- Materiał: wysokiej jakości stal stopowa
- Zastosowanie: uniwersalne również w przemyśle
- 30 szt. w plastikowo-gumowym pudełku

	 731415			 L mm	 g
59S/PH1-30P	0200801	1	1	25	180
59S/PH2-30P	0200818	1	2	25	180
59S/PH3-30P	0200825	1	3	25	180

59S/50PH



BITY 50 MM DO ŚRUB PHILLIPSA

- Mocowanie: 1/4" DIN 3126-E 6,3, ISO 1173
- Wykończenie: fosforan cynku
- Materiał: wysokiej jakości stal stopowa
- Zastosowanie: uniwersalne również w przemyśle
- 5 szt. w plastikowym opakowaniu

	 731415			 L mm	 g
59S/50PH1	0199860	5	1	50	8
59S/50PH2	0199877	5	2	50	9
59S/50PH3	0199891	5	3	50	10

59S/50PH 2P



BITY 50 MM DO ŚRUB PHILLIPSA

- Mocowanie: 1/4" DIN 3126-E 6,3, ISO 1173
- Wykończenie: fosforan cynku
- Materiał: wysokiej jakości stal stopowa
- Zastosowanie: uniwersalne również w przemyśle
- 2 szt. pakowane w blistrze

	 731415			 L mm	 g
59S/50PH1-2P	0203642	1	1	50	15
59S/50PH2-2P	0203758	1	2	50	15
59S/50PH3-2P	0203802	1	3	50	15



BITY STANDARDOWE 1/4"

59S/70PH

BITY 70 MM DO ŚRUB PHILLIPSA



- Mocowanie: 1/4" DIN 3126-E 6,3, ISO 1173
- Wykończenie: fosforan cynku
- Materiał: wysokiej jakości stal stopowa
- Zastosowanie: uniwersalne również w przemyśle

	 731415			 L mm	 g
59S/70PH1	0200269	5	1	70	8
59S/70PH2	0200276	5	2	70	9

59S/125PH

BITY 125 MM DO ŚRUB PHILLIPSA



- Mocowanie: 1/4" DIN 3126-E 6,3, ISO 1173
- Wykończenie: fosforan cynku
- Materiał: wysokiej jakości stal stopowa
- Zastosowanie: uniwersalne również w przemyśle

	 731415			 L mm	 g
59S/125PH1	0206834	5	1	125	20
59S/125PH2	0204298	5	2	125	23
59S/125PH3	0204304	5	3	125	25

59S/PH2G

BITY 25 MM DO ŚRUB PHILLIPSA DO SUCHYCH ŚCIAN I PŁYT KARTONOWO-GIPSOWYCH



- Mocowanie: 1/4" DIN 3126-C 6,3, ISO 1173
- Wykończenie: fosforan cynku
- Materiał: wysokiej jakości stal stopowa
- Zastosowanie: do montażu "miękkiego" np. płyt gipsowo-kartonowych
- zredukowany korpus do Ø 4.8 mm
- 10 szt. w plastikowym pudełeczku

	 731415			 L mm	 g
59S/PH2G	0204182	10	PH 2G	25	5



59S/PH2G-30P



BITY 25 MM DO ŚRUB PHILLIPSA DO SUCHYCH ŚCIAN I PŁYT KARTONOWO-GIPSOWYCH

- Mocowanie: 1/4" DIN 3126-C 6,3, ISO 1173
- Wykończenie: fosforan cynku
- Materiał: wysokiej jakości stal stopowa
- Zastosowanie: do montażu "miękkiego" np. płyt gipsowo-kartonowych
- Zredukowany korpus do Ø 4.8 mm
- 30 szt. w plastikowo-gumowym pudełeczku

59S/PH2G-30P	731415 0200832	1	PH2G	25 mm	5 g

59S/PZ



BITY 25 MM DO ŚRUB POZIDRIV

- Mocowanie: 1/4" DIN 3126-C 6,3, ISO 1173
- Wykończenie: fosforan cynku
- Materiał: wysokiej jakości stal stopowa
- Zastosowanie: uniwersalne również w przemyśle
- 10 szt. w plastikowym opakowaniu

*Dostępne opakowania przemysłowe 100 szt. (-IP), 500 szt. (-IPB)

	731415			mm	g
59S/PZ0	0198375	10	0	25	5
59S/PZ1	0198382	10	1	25	5
59S/PZ1-IP	0206803	100	*1	25	500
59S/PZ1-IPB	0204373	500	*1	25	2500
59S/PZ2	0198405	10	2	25	5
59S/PZ2-IP	0206810	100	*2	25	500
59S/PZ2-IPB	0204380	500	*2	25	2500
59S/PZ3	0198429	10	3	25	5
59S/PZ4	0198436	10	4	32	8

59S/PZ 3P



BITY 25 MM DO ŚRUB POZIDRIV

- Mocowanie: 1/4" DIN 3126-C 6,3, ISO 1173
- Wykończenie: fosforan cynku
- Materiał: wysokiej jakości stal stopowa
- Zastosowanie: uniwersalne również w przemyśle
- 3 szt. pakowane w blisterze

	731415			mm	g
59S/PZ1-3P	0201426	1	1	25	20
59S/PZ2-3P	0201433	1	2	25	20
59S/PZ3-3P	0201440	1	3	25	20



BITY STANDARDOWE 1/4"

59S/PZ 30P



BITY 25 MM DO ŚRUB POZIDRIV

- Mocowanie: 1/4" DIN 3126-C 6,3, ISO 1173
- Wykończenie: fosforan cynku
- Materiał: wysokiej jakości stal stopowa
- Zastosowanie: uniwersalne również w przemyśle
- 30 szt. w plastikowo-gumowym pudełku

	 731415			 L mm	 g
59S/PZ1-30P	0200849	1	1	25	180
59S/PZ2-30P	0200856	1	2	25	180
59S/PZ3-30P	0200863	1	3	25	180

59S/50PZ



BITY 50 MM DO ŚRUB POZIDRIV

- Mocowanie: 1/4" DIN 3126-E 6,3, ISO 1173
- Wykończenie: fosforan cynku
- Materiał: wysokiej jakości stal stopowa
- Zastosowanie: uniwersalne również w przemyśle,
- 5 szt. w plastikowym pudełku

	 731415			 L mm	 g
59S/50PZ1	0199914	5	1	50	10
59S/50PZ2	0199938	5	2	50	10
59S/50PZ3	0199952	5	3	50	10

59S/50PZ 2P



BITY 50 MM DO ŚRUB POZIDRIV

- Mocowanie: 1/4" DIN 3126-E 6,3, ISO 1173
- Wykończenie: fosforan cynku
- Materiał: wysokiej jakości stal stopowa
- Zastosowanie: uniwersalne również w przemyśle,
- 2 szt. pakowane w blistrze

	 731415			 L mm	 g
59S/50PZ1-2P	0204007	1	1	50	15
59S/50PZ2-2P	0204014	1	2	50	15
59S/50PZ3-2P	0204021	1	3	50	15



59S/70PZ

BITY 70 MM DO ŚRUB POZIDRIV



- Mocowanie: 1/4" DIN 3126-E 6,3, ISO 1173
- Wykończenie: fosforan cynku
- Materiał: wysokiej jakości stal stopowa
- Zastosowanie: uniwersalne również w przemyśle

	 731415			 L mm	 g
59S/70PZ1	0200283	5	1	70	8
59S/70PZ2	0200290	5	2	70	9
59S/70PZ3	0200306	5	3	70	10

59S/125PZ

BITY 125 MM DO ŚRUB POZIDRIV



- Mocowanie: 1/4" DIN 3126-E 6,3, ISO 1173
- Wykończenie: fosforan cynku
- Materiał: wysokiej jakości stal stopowa
- Zastosowanie: uniwersalne również w przemyśle

	 731415			 L mm	 g
59S/125PZ1	0200733	5	1	125	21
59S/125PZ2	0200740	5	2	125	23
59S/125PZ3	0200757	5	3	125	25

59S/T

BITY 25 MM DO ŚRUB TORX®



- Mocowanie: 1/4" DIN 3126-C 6,3, ISO 1173
- Wykończenie: fosforan cynku
- Materiał: wysokiej jakości stal stopowa
- Zastosowanie: uniwersalne również w przemyśle
- 5 lub 10 sztuk w plastikowym pudełku

	 731415			 D mm	 L mm	 g
59S/T3	0198443	5	T3	1.10	25	4
59S/T4	0198450	5	T4	1.30	25	4
59S/T5	0198467	5	T5	1.43	25	4
59S/T6	0198474	10	T6	1.70	25	4
59S/T7	0198498	10	T7	1.99	25	5
59S/T8	0198504	10	T8	2.31	25	5
59S/T9	0198511	10	T9	2.50	25	5
59S/T10	0198528	10	T10	2.74	25	5
59S/T15	0198535	10	T15	3.27	25	5
59S/T20	0198542	10	T20	3.86	25	5
59S/T25	0198566	10	T25	4.43	25	5
59S/T27	0198580	10	T27	4.99	25	5
59S/T30	0198597	5	T30	5.52	25	6
59S/T40	0198610	5	T40	6.65	25	7
59S/T45	0198641	5	T45	7.82	25	8
59S/T50	0198658	5	T50	8.83	25	8



BITY STANDARDOWE 1/4"

59S/T 3P



BITY 25 MM DO ŚRUB TORX®

- Mocowanie: 1/4" DIN 3126-C 6,3, ISO 1173
- Wykończenie: fosforan cynku
- Materiał: wysokiej jakości stal stopowa
- Zastosowanie: uniwersalne również w przemyśle
- 3 sztuki w plastikowym pudełku

	 731415			 D mm	 L mm	 g
59S/T10-3P	0201457	1	T10	2.74	25	20
59S/T15-3P	0201464	1	T15	3.27	25	20
59S/T20-3P	0201471	1	T20	3.86	25	20
59S/T25-3P	0201488	1	T25	4.43	25	20
59S/T27-3P	0201495	1	T27	4.99	25	20
59S/T30-3P	0201501	1	T30	5.52	25	20
59S/T40-3P	0201518	1	T40	6.65	25	20

59S/T 30P



BITY 25 MM DO ŚRUB TORX®

- Mocowanie: 1/4" DIN 3126-C 6,3, ISO 1173
- Wykończenie: fosforan cynku
- Materiał: wysokiej jakości stal stopowa
- Zastosowanie: uniwersalne również w przemyśle
- 30 szt. w plastikowo-gumowym pudełku

	 731415			 D mm	 L mm	 g
59S/T10-30P	0200870	1	T10	2.74	25	180
59S/T15-30P	0200887	1	T15	3.27	25	180
59S/T20-30P	0200894	1	T20	3.86	25	180
59S/T25-30P	0200900	1	T25	4.43	25	180
59S/T30-30P	0200924	1	T30	5.52	25	180
59S/T40-30P	0200931	1	T40	6.65	25	180



59S/50T

BITY 50 MM DO ŚRUB TORX®



- Mocowanie: 1/4" DIN 3126-E 6,3, ISO 1173
- Wykończenie: fosforan cynku
- Materiał: wysokiej jakości stal stopowa
- Zastosowanie: uniwersalne również w przemyśle
- 5 sztuk w plastikowym pudełku

	 731415			 D mm	 L mm	 g
59S/50T8	0200085	5	T 8	2.4	50	12
59S/50T10	0200092	5	T 10	2.7	50	13
59S/50T15	0200108	5	T 15	3.3	50	13
59S/50T20	0200115	5	T 20	3.8	50	14
59S/50T25	0200122	5	T 25	4.4	50	14
59S/50T27	0200139	5	T 27	4.9	50	14
59S/50T30	0200146	5	T 30	5.5	50	15
59S/50T40	0200153	5	T 40	6.6	50	17

59S/50T 2P

BITY 50 MM DO ŚRUB TORX®



- Mocowanie: 1/4" DIN 3126-E 6,3, ISO 1173
- Wykończenie: fosforan cynku
- Materiał: wysokiej jakości stal stopowa
- Zastosowanie: uniwersalne również w przemyśle
- 2 szt. pakowane w blistrze

	 731415			 D mm	 L mm	 g
59S/50T10-2P	0201723	1	T10	2.7	50	15
59S/50T15-2P	0201730	1	T15	3.3	50	15
59S/50T20-2P	0201747	1	T20	3.8	50	15
59S/50T25-2P	0201754	1	T25	4.4	50	15
59S/50T30-2P	0201761	1	T30	5.5	50	15



BITY STANDARDOWE 1/4"

59S/70T

BITY 70 MM DO ŚRUB TORX®



- Mocowanie: 1/4" DIN 3126-E 6,3, ISO 1173
- Wykończenie: fosforan cynku
- Materiał: wysokiej jakości stal stopowa
- Zastosowanie: uniwersalne również w przemyśle

** do śrub specjalnych

	 731415			 D mm	 L mm	 g
59S/70T10	0200313	5	T10	2.7	70	7
59S/70T15	0200566	5	T15	3.3	70	7
59S/70T20	0200573	5	T20	3.8	70	8
59S/70T25	0200580	5	T25	4.4	70	8
59S/70T27	0200597	5	T27	4.9	70	9
59S/70T30	0200603	5	T30	5.5	70	10
59S/70T40	0200610	5	T40	6.6	70	12

59S/70T 2P

BITY 70 MM DO ŚRUB TORX®



- Mocowanie: 1/4" DIN 3126-E 6,3, ISO 1173
- Wykończenie: fosforan cynku
- Materiał: wysokiej jakości stal stopowa
- Zastosowanie: uniwersalne również w przemyśle
- 2 szt. pakowane w blistrze

	 731415			 D mm	 L mm	 g
59S/70T20-2P	0201839	1	T20	3.8	70	40

59S/150T

BITY 150 MM DO ŚRUB TORX®



- Mocowanie: 1/4" DIN 3126-E 6,3, ISO 1173
- Wykończenie: fosforanowanie cynkowe
- Materiał: wysokiej jakości stal stopowa
- Zastosowanie: do tradycyjnych śrub dostępnych na rynku oraz w przemyśle

	 731415			 D mm	 L mm	 g
59S/150T15	0200764	5	T15	3.3	150	10
59S/150T20	0200771	5	T20	3.8	150	20
59S/150T25	0200788	5	T25	4.4	150	20
59S/150T30	0200795	5	T30	5.5	150	20



59S/TR



BITY 25 MM Z KOŃCÓWKĄ TORX® Z OTWOREM

- Mocowanie: 1/4" DIN 3126-C 6,3, ISO 1173
- Wykończenie: fosforan cynku
- Materiał: wysokiej jakości stal stopowa
- Zastosowanie: uniwersalne również w przemyśle
- Bity TORX® z otworem centrującym
- 5 szt. w plastikowym pudełeczku

	 731415			 D mm	 L mm	 g
59S/TR7	0198672	5	TR 7	1.99	25	4
59S/TR8	0198689	5	TR 8	2.31	25	4
59S/TR9	0198696	5	TR 9	2.50	25	4
59S/TR10	0198702	5	TR 10	2.74	25	5
59S/TR15	0198719	5	TR 15	3.27	25	5
59S/TR20	0198726	5	TR 20	3.86	25	6
59S/TR25	0198740	5	TR 25	4.43	25	6
59S/TR27	0198757	5	TR 27	4.99	25	6
59S/TR30	0198771	5	TR 30	5.52	25	6
59S/TR40	0198795	5	TR 40	6.65	25	7

59S/TR 3P



BITY 25 MM Z KOŃCÓWKĄ TORX® Z OTWOREM

- Mocowanie: 1/4" DIN 3126-C 6,3, ISO 1173
- Wykończenie: fosforan cynku
- Materiał: wysokiej jakości stal stopowa
- Zastosowanie: uniwersalne również w przemyśle
- Bity TORX® z otworem centrującym
- 3 szt. pakowane w blistrze

	 731415			 D mm	 L mm	 g
59S/TR10-3P	0201525	1	TR 10	2.74	25	20
59S/TR15-3P	0201532	1	TR 15	3.27	25	20
59S/TR20-3P	0201549	1	TR 20	3.86	25	20
59S/TR25-3P	0201556	1	TR 25	4.43	25	20
59S/TR27-3P	0201570	1	TR 27	4.99	25	20
59S/TR30-3P	0201587	1	TR 30	5.52	25	20
59S/TR40-3P	0201594	1	TR 40	6.65	25	20



BITY STANDARDOWE 1/4"

59S/70TR

BITY 70 MM Z KOŃCÓWKĄ TORX® Z OTWOREM



- Mocowanie: 1/4" DIN 3126-E 6,3, ISO 1173
- Wykończenie: fosforan cynku
- Materiał: wysokiej jakości stal stopowa
- Zastosowanie: uniwersalne również w przemyśle
- Bity TORX® z otworem centrującym

	 731415			 b mm	 L mm	 g
59S/70TR15	0200627	5	TR15	3.27	70	8
59S/70TR20	0200634	5	TR20	3.86	70	8
59S/70TR25	0200641	5	TR25	4.43	70	8
59S/70TR27	0200658	5	TR27	4.99	70	9
59S/70TR30	0200665	5	TR30	5.52	30	9
59S/70TR40	0200672	5	TR40	6.65	70	10

59S/H mm

BITY 25 MM DO ŚRUB IMBUSOWYCH



- Mocowanie: 1/4" DIN 3126-C 6,3, ISO 1173
- Wykończenie: fosforan cynku
- Materiał: wysokiej jakości stal stopowa
- Zastosowanie: uniwersalne również w przemyśle
- 5 szt. w plastikowym pudełeczku

	 731415		 mm	 L mm	 g
59S/H1.5	0198924	5	1.5	25	3
59S/H2	0198955	5	2	25	3
59S/H2.5	0198962	5	2.5	25	3
59S/H3	0198986	5	3	25	3
59S/H4	0198993	5	4	25	6
59S/H5	0199013	5	5	25	6
59S/H6	0199037	5	6	25	10
59S/H8	0199051	5	8	25	12
59S/H10	0199075	5	10	25	17



59S/H "



BITY 25 MM DO ŚRUB IMBUSOWYCH

- Mocowanie: 1/4" DIN 3126-C 6,3, ISO 1173
- Wykończenie: fosforan cynku
- Materiał: wysokiej jakości stal stopowa
- Zastosowanie: uniwersalne również w przemyśle
- 5 szt. w plastikowym pudełeczku

	 731415			 L mm	 g
59S/H1/4	0199266	5	1/4	25	5
59S/H1/8	0199174	5	1/8	25	5
59S/H1/16	0204205	5	1/16	25	5
59S/H3/8	0204212	5	3/8	25	5
59S/H3/16	0199228	5	3/16	25	5
59S/H3/32	0199136	5	3/32	25	5
59S/H5/16	0199273	5	5/16	25	5
59S/H5/32	0199204	5	5/32	25	5
59S/H5/64	0199112	5	5/64	25	8
59S/H7/32	0199242	5	7/32	25	8
59S/H7/64	0199150	5	7/64	25	12
59S/H9/64	0199198	5	9/64	25	15

59S/H 3P



BITY 25 MM DO ŚRUB IMBUSOWYCH

- Mocowanie: 1/4" DIN 3126-C 6,3, ISO 1173
- Wykończenie: fosforan cynku
- Materiał: wysokiej jakości stal stopowa
- Zastosowanie: uniwersalne również w przemyśle
- 3 szt. w blistrze

	 731415		 mm	 L mm	 g
59S/H3-3P	0201662	1	3	25	20
59S/H4-3P	0201679	1	4	25	20
59S/H5-3P	0201686	1	5	25	20
59S/H6-3P	0201693	1	6	25	20
59S/H8-3P	0201709	1	8	25	20



BITY STANDARDOWE 1/4"

59S/50H



BITY 50 MM DO ŚRUB IMBUSOWYCH

- Mocowanie: 1/4" DIN 3126-E 6,3, ISO 1173
- Wykończenie: fosforan cynku
- Materiał: wysokiej jakości stal stopowa
- Zastosowanie: uniwersalne również w przemyśle
- 5 szt. w plastikowym pudełeczku

	 731415		 mm	 L mm	 g
59S/50H2	0200160	5	2	50	10
59S/50H2.5	0200177	5	2.5	50	10
59S/50H3	0200184	5	3	50	10
59S/50H4	0200191	5	4	50	10
59S/50H5	0200207	5	5	50	10
59S/50H6	0200214	5	6	50	10
59S/50H8	0200221	5	8	50	10

59S/H BALL



BITY 89 MM ZAKOŃCZONE KULKĄ DO ŚRUB IMBUSOWYCH

- Mocowanie: 1/4" DIN 3126-E 6,3, ISO 1173
- Wykończenie: fosforan cynku
- Materiał: wysokiej jakości stal stopowa
- Zastosowanie: uniwersalne również w przemyśle
- Końcówki zakończone 6-kątną kulką idealne do obracania pod kątem oraz w miejscach o ograniczonej przestrzeni nad śrubą

	 731415		 mm	 L mm	 g
59S/H3BALL	0200689	5	3	89	20
59S/H4BALL	0200696	5	4	89	20
59S/H5BALL	0200702	5	5	89	20
59S/H6BALL	0200719	5	6	89	20
59S/H8BALL	0200726	5	8	89	20

59S/H BALL 3P



BITY 89 MM ZAKOŃCZONE KULKĄ DO ŚRUB IMBUSOWYCH

- Mocowanie: 1/4" DIN 3126-E 6,3, ISO 1173
- Wykończenie: fosforan cynku
- Materiał: wysokiej jakości stal stopowa
- Zastosowanie: uniwersalne również w przemyśle
- Końcówki zakończone 6-kątną kulką idealne do obracania pod kątem oraz w miejscach o ograniczonej przestrzeni nad śrubą
- 3 sztuki pakowane w blisterze

	 731415		 mm	 L mm	 g
59S/HBALL-3P	0201716	1	5, 6, 8	89	65



59S/R



BITY 25 MM DO ŚRUB ROBERTSONA

- Mocowanie: 1/4" DIN 3126-C 6,3, ISO 1173
- Wykończenie: fosforan cynku
- Materiał: wysokiej jakości stal stopowa
- Zastosowanie: uniwersalne również w przemyśle
- Bity Robertsona łatwe w użyciu jedną ręką dzięki zwężającej się końcówce, która "przytrzyma" śrubę. Geometria końcówki pozwala na głębszą penetrację śruby i lepszy kontakt z powierzchnią śruby ograniczający tym samym ryzyko wyslizgnięcia się narzędzia z gniazda wkrętu
- 10 szt. w plastikowym pudełeczku

	 731415			 L mm	 g
59S/R1	0199310	10	# 1	25	5
59S/R2	0199341	10	# 2	25	6
59S/R3	0199365	10	# 3	25	8

59S/R 3P



BITY 25 MM DO ŚRUB ROBERTSONA

- Mocowanie: 1/4" DIN 3126-C 6,3, ISO 1173
- Wykończenie: fosforan cynku
- Materiał: wysokiej jakości stal stopowa
- Zastosowanie: uniwersalne również w przemyśle
- Bity Robertsona łatwe w użyciu jedną ręką dzięki zwężającej się końcówce, która "przytrzyma" śrubę. Geometria końcówki pozwala na głębszą penetrację śruby i lepszy kontakt z powierzchnią śruby ograniczający tym samym ryzyko wyslizgnięcia się narzędzia z gniazda wkrętu
- 3 szt. w blistrze

	 731415			 L mm	 g
59S/R1-3P	0201631	1	#1	25	20
59S/R2-3P	0201648	1	#2	25	20
59S/R3-3P	0201655	1	#3	25	20

59S/50R



BITY 50 MM DO ŚRUB IMBUSOWYCH

- Mocowanie: 1/4" DIN 3126-E 6,3, ISO 1173
- Wykończenie: fosforan cynku
- Materiał: wysokiej jakości stal stopowa
- Zastosowanie: uniwersalne również w przemyśle
- Bity Robertsona łatwe w użyciu jedną ręką dzięki zwężającej się końcówce, która "przytrzyma" śrubę. Geometria końcówki pozwala na głębszą penetrację śruby i lepszy kontakt z powierzchnią śruby ograniczający tym samym ryzyko wyslizgnięcia się narzędzia z gniazda wkrętu
- 5 szt. w plastikowym pudełeczku

	 731415			 L mm	 g
59S/50R1	0200238	5	#1	50	8
59S/50R2	0200245	5	#2	50	9
59S/50R3	0200252	5	#3	50	10



BITY STANDARDOWE 1/4"

59S/TS mm

BITY 25 MM DO ŚRUB TORQ-SET



- Mocowanie: 1/4" DIN 3126-C 6,3, ISO 1173
- Wykończenie: fosforan cynku
- Materiał: wysokiej jakości stal stopowa
- Zastosowanie: wszędzie, gdzie wymagane jest mocne dokręcanie np. w przemyśle lotniczym
- 5 szt. w plastikowym pudełeczku

	 731415			 L mm	 g
59S/TS-0	0199389	5	0	25	5
59S/TS-1	0199396	5	1	25	5
59S/TS-2	0199419	5	2	25	5
59S/TS-3	0199433	5	3	25	5
59S/TS-4	0199457	5	4	25	5
59S/TS-5	0199518	5	5	25	5
59S/TS-6	0199532	5	6	25	6
59S/TS-8	0199556	5	8	25	6
59S/TS-10	0199570	5	10	25	6

59S/TW

BITY 25 MM DO ŚRUB TRI-WING



- Mocowanie: 1/4" DIN 3126-C 6,3, ISO 1173
- Wykończenie: fosforan cynku
- Materiał: wysokiej jakości stal stopowa
- Zastosowanie: różne, przeważnie do elementów elektronicznych zabezpieczonych śrubami Tri-wings
- 5 szt. w plastikowym pudełeczku

	 731415			 L mm	 g
59S/TW0	0199617	5	TW 0	25	5
59S/TW1	0199631	5	TW 1	25	5
59S/TW2	0199655	5	TW 2	25	5
59S/TW3	0199679	5	TW 3	25	5
59S/TW4	0199693	5	TW 4	25	5
59S/TW5	0199716	5	TW 5	25	5



59S/M

BITY 25 MM DO ŚRUB XZN



- Mocowanie: 1/4" DIN 3126-C 6,3, ISO 1173
- Wykończenie: fosforan cynku
- Materiał: wysokiej jakości stal stopowa
- Zastosowanie: w motoryzacji oraz tam, gdzie ważny jest wysoki moment obrotowy
- 10 szt. w plastikowym pudełeczku

	 731415			 L mm	 g
59S/M3	0199730	10	M3	25	5
59S/M4	0199754	10	M4	25	5
59S/M5	0199778	10	M5	25	5
59S/M6	0199792	10	M6	25	5
59S/M8	0199808	10	M8	25	5

59S/PH COMBI 2P

BITY 125 MM DO ŚRUB PROSTYCH/PHILLIPSA



- Mocowanie: DIN 3126, ISO 1173
- Wykończenie: fosforan cynku
- Materiał: wysokiej jakości stal stopowa
- Zastosowanie: do wkrętów z wgłębieniem płasko-krzyżowym, używanych w elektryce (np. skrzynkach i rozdzielniach elektrycznych) dzięki optymalnej sile i elastycznej pracy

	 731415		 L mm			 L mm	 g
59S/PH2COMBI-2P	0203604	1	6.0	2	125	25	
59S/PH3COMBI-2P	0203611	1	8.0	3	125	25	

K6750

UCHWYT UNIWERSALNY



- Mocowanie: 1/4" DIN 3126 E6.3, ISO1173
- Wykończenie: czarne
- Materiał: wysokiej jakości stal stopowa
- Końcówka nasadowa do śrub i nakrętek 6-kątnych
- 1 szt. w plastikowym pudełeczku

	 731415				 Ø mm	 L mm	 g
K6750-6	0204670	1	6 mm	1/4"	11.5	50	25
K6750-7	0204687	1	7 mm	1/4"	12	50	28
K6750-8	0204694	1	8 mm	1/4"	12.5	50	36
K6750-10	0204700	1	10 mm	1/4"	14.5	50	36
K6750-13	0204823	1	13 mm	1/4"	17	50	40
K6750-1/4	0204663	1	1/4"	1/4"	10.5	50	22
K6750-3/8	0204656	1	3/8"	1/4"	14.4	50	35



BITY STANDARDOWE 1/4"

KM6750

KOŃCÓWKA NASADOWA Z MAGNESEM



- Mocowanie: 1/4" DIN 3126 E6.3, ISO1173
- Wykończenie: czarne
- Materiał: wysokiej jakości stal stopowa
- Wyposażona w silny magnes
- Końcówka nasadowa do śrub i nakrętek 6-kątnych
- 1 szt. w plastikowym pudełeczku

	 731415				\varnothing mm	$\frac{L}{mm}$	 g
KM6750-6	0204601	1	6 mm	1/4"	11.5	50	25
KM6750-7	0204618	1	7 mm	1/4"	12	50	28
KM6750-8	0204625	1	8 mm	1/4"	12.5	50	31
KM6750-10	0204649	1	10 mm	1/4"	14.5	50	36
KM6750-13	0204632	1	13 mm	1/4"	17	50	40
KM6750-1/4	0204595	1	1/4"	1/4"	10.5	50	22
KM6750-3/8	0204588	1	3/8"	1/4"	14.4	50	35

K6625

PRZEJŚCIÓWKI



- Mocowanie: 1/4" DIN 3126-A6,3, ISO 1173
- Wykończenie: czerniona
- Materiał: wysokiej jakości stal stopowa
- Przejściówka z 6-kąta męskiego na kwadrat męski 1/4" DIN 3120-A6,3
- Zakończone kulką

	 731415				$\frac{L}{mm}$	 g
K6625-1/4	0204496	5	1/4"	1/4"	25	5

K6638

PRZEJŚCIÓWKI



- Mocowanie: 1/4" DIN 3126-A6,3, ISO 1173
- Wykończenie: czerniona
- Materiał: wysokiej jakości stal stopowa
- Przejściówka: 6-kąt męski na kwadrat męski 3/8" DIN 3120-A10
- Zakończona kulką

	 731415				$\frac{L}{mm}$	 g
K6638-3/8	0204557	5	3/8"	1/4"	38	25



K6650



PRZEJŚCIÓWKI

- Mocowanie: 1/4" DIN 3126-A6,3, ISO 1173
- Wykończenie: czerniona
- Materiał: wysokiej jakości stal stopowa
- 6-kąt męski na kwadrat męski DIN 3120
- K6650-1/4-1P, zawiera 1 przejściówkę
- Typ wciskany (oprócz K6650-1/4-1P zakończony kulką)

	 731415				 L mm	 g
K6650-1/4	0204526	5	1/4"	1/4"	50	18
K6650-1/4-1P	0204533	1	1/4"	1/4"	50	18
K6650-3/8	0204502	5	3/8"	1/4"	50	25
K6650-1/2	0204519	5	1/2"	1/4"	50	35

K66100



PRZEJŚCIÓWKI

- Mocowanie: 1/4" DIN 3126-A6,3, ISO 1173
- Wykończenie: czerniona
- Materiał: wysokiej jakości stal stopowa
- 6-kąt męski na kwadrat męski DIN 3120
- K66100-1/4: typ wciskany
- K66100-3/8: zakończony kulką

	 731415				 L mm	 g
K66100-1/4	0204540	5	1/4"	1/4"	100	32
K66100-3/8	0204564	5	3/8"	1/4"	100	50

K6660-QR



ADAPTOR Z MECHANIZMEM SZYBKOSZALNIAJĄCYM

- Mocowanie: 1/4" DIN 3126-A6,3, ISO 1173
- Wykończenie: czarne
- Materiał: wysokiej jakości stal stopowa
- Z mechanizmem szybko zwalnającym/mocującym
- Zakończenie z jednej strony 6-kątne, z drugiej kwadratowe DIN 3120
- 1 szt. w plastikowym pudełeczku
- Końcówka z kulką

	 731415				 L mm	 g
K6660-QR-1P	0204571	1	1/4"	1/4"	60	20



BITY STANDARDOWE 1/4"

KR653

UCHWYTY UNIWERSALNE



- Mocowanie: 1/4" DIN 3126-E 6,3, ISO 1173
- Wykończenie: końcówka czerniona
- Materiał: wysokiej jakości stal stopowa
- Z pierścieniem przytrzymującym, nie magnesowanym
- DIN 3126 D 6,3

KR653	731415 0204885	5	mm 1/4"	mm 1/4"	mm 60	g 11

KSR753

UCHWYTY UNIWERSALNE



- Mocowanie: 1/4" DIN 3126-E 6,3, ISO 1173
- Wykończenie: stal szlachetna
- Materiał: wysokiej jakości stal stopowa
- Z pierścieniem przytrzymującym, nie magnesowanym
- DIN 3126 D 6,3
- Zastosowanie: odpowiedni do bitów ze stali nierdzewnej
- KSR753-1P, w plastikowym uchwycie

KSR753	731415 0204892	5	mm 1/4"	mm 1/4"	mm 75	g 30
KSR753-1P	0204908	1	mm 1/4"	mm 1/4"	mm 75	g 45

KCB753

UCHWYTY UNIWERSALNE



- Mocowanie: 1/4" DIN 3126-E 6,3, ISO 1173
- Wykończenie: brąz berylowy
- Materiał: wysokiej jakości stal stopowa
- Z pierścieniem przytrzymującym, nie magnesowanym
- DIN 3126 D 6,3
- Zastosowanie: wszędzie tam, gdzie wymagana jest duża siła dokręcania i wysokie obciążenie szczytowe
- Odporny na korozję i przedwczesne zużycie

KCB753	731415 0204915	1	mm 1/4"	mm 1/4"	mm 75	g 40



KM653

UCHWYTY UNIWERSALNE Z MAGNESEM



- Mocowanie: 1/4" DIN 3126-E 6,3, ISO 1173
- Wykończenie: końcówka czerniona
- Materiał: wysokiej jakości stal stopowa
- Z silnym magnesem; bez pierścienia ustalającego
- DIN 3126 D 6,3
- KM653-1P w plastikowym uchwycie

KM653	731415	5	1/4"	1/4"	10 mm	60 mm	12 g

KMR653

UCHWYTY UNIWERSALNE Z MAGNESEM



- Mocowanie: 1/4" DIN 3126-E 6,3, ISO 1173
- Wykończenie: końcówka czerniona
- Materiał: wysokiej jakości stal stopowa
- Z silnym magnesem i pierścieniem przytrzymującym
- DIN 3126 D 6,3
- KMR653-1P, zawiera 1 adaptor

KMR653	731415	5	1/4"	1/4"	11 mm	60 mm	15 g
KMR653-1P	0204939	1	1/4"	1/4"	11 mm	60 mm	20 g

KMR753

UCHWYTY UNIWERSALNE Z MAGNESEM



- Mocowanie: 1/4" DIN 3126-E 6,3, ISO 1173
- Wykończenie: końcówka czerniona
- Materiał: wysokiej jakości stal stopowa
- Z silnym magnesem i pierścieniem przytrzymującym
- DIN 3126 D 6,3
- KMR753-1P zawiera 1 adaptor

KMR753	731415	5	1/4"	1/4"	11 mm	70 mm	30 g
KMR753-1P	0204953	1	1/4"	1/4"	11 mm	70 mm	35 g



BITY STANDARDOWE 1/4"

KMR150

UCHWYTY UNIWERSALNE Z MAGNESEM



- Mocowanie: 1/4" DIN 3126-E 6,3, ISO 1173
- Wykończenie: końcówka czerniona
- Materiał: wysokiej jakości stal stopowa
- Z silnym magnesem i pierścieniem przytrzymującym
- DIN 3126 D 6,3
- KMR150-1P w plastikowym etui

	 731415				\varnothing mm	\overline{L} mm	 g
KMR150	0204960	5	1/4"	1/4"	11	150	60
KMR150-1P	0204977	1	1/4"	1/4"	11	150	65

KM653-QR

UCHWYTY UNIWERSALNE Z MECHANIZMEM SZYBKOMOCUJĄCYM



- Mocowanie: DIN 3126-E6.3, ISO1173
- Materiał: wysokiej jakości stal stopowa
- DIN 3126 D 6,3
- Z wbudowanym magnesem
- KM653-QR-1P w plastikowym uchwycie

	 731415				\varnothing mm	\overline{L} mm	 g
KM653-QR	0115983	5	1/4"	1/4"	14	60	15
KM653-QR-1P	1848507	1	1/4"	1/4"	14	60	20

KM753-QR

UCHWYTY UNIWERSALNE Z MECHANIZMEM SZYBKOMOCUJĄCYM



- Mocowanie: DIN 3126-E6.3, ISO1173
- Materiał: wysokiej jakości stal stopowa
- DIN 3126 D 6,3
- Z wmontowanym na stałe magnesem
- W plastikowym opakowaniu

	 731415				\varnothing mm	\overline{L} mm	 g
KM753-QR-1P	0204830	1	1/4"	1/4"	15	75	40

KM653-SF

ADAPTOR Z MECHANIZMEM OBROTOWYM



- Mocowanie: 1/4" DIN 3126-E6.3, ISO1173
- Materiał: wysokiej jakości stal stopowa
- DIN 3126 D 6,3
- Z wbudowanym magnesem i mechanizmem obrotowym
- 1 szt. w plastikowym pudełeczku

	 731415				\varnothing mm	\overline{L} mm	 g
KM653-SF	0204984	1	1/4"	1/4"	14	60	20



K18NF

BITY DO ŚRUB PHILLIPSA



- Mocowanie gwintowane do wkrętarek podajnikowych, Gwint 10-32NF 2A (DUOFAST) np. wkrętarki automatyczne DUOFAST, BOSCH, FEIN, MAKITA lub HOLZ-HER
- Wykończenie: stalowo-szare, natłuszczone
- Materiał: wysokiej jakości stal stopowa

K18NF-2	731415	5	2	44.5	12

K19PZD

BITY DO ŚRUB POZIDRIV

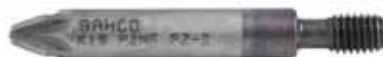

- Mocowanie gwintowane do wkrętarek podajnikowych, Gwint 10-32NF 2A (DUOFAST) np. wkrętarki automatyczne DUOFAST, BOSCH, FEIN, MAKITA lub HOLZ-HER
- Wykończenie: stalowo-szare, natłuszczone
- Materiał: wysokiej jakości stal stopowa

K19PZD-2NF	731415	10	2	44.5	10
K19PZD-2M5	1693237	10	2	44.5	10

K20TORX

BITY DO ŚRUB TORX®



- Mocowanie gwintowane do wkrętarek podajnikowych, Gwint 10-32NF 2A (DUOFAST) np. wkrętarki automatyczne DUOFAST, BOSCH, FEIN, MAKITA lub HOLZ-HER
- Wykończenie: stalowo-szare, natłuszczone
- Materiał: wysokiej jakości stal stopowa

K20TORX-T25	731415	10	T25	4.43	44.5	8



ZESTAWY KOŃCÓWEK 1/4"

59S/31-1

ZESTAW 31 BITÓW DO ŚRUB: PROSTYCH, IMBUSOWYCH, PHILLIPS, POZIDRIV I TORX®



- Zestaw bitów 31 sztuk: 30 bitów i 1 uchwyt magnetyczny do bitów
- W pudełeczku
- Prowadzenie: 1/4" DIN 3126-C6.3, ISO 1173
- Wykończenie: fosforan cynku
- Materiał: wysokiej jakości stal stopowa

	 731151		 mm	 g
59S/31-1	0191451	1	110x65x42	250
59S/PH PH1, 3xPH2, PH3, 2xPH2G			59S/PZ PZ1, 3xPZ2, PZ3	
59S/T T10, 3xT15, 3xT20, 2xT25, T27, T30			59S/ 0.5x3.0, 0.6x4.5, 0.8x5.5	
59S/H 3.0, 4.0, 5.0, 6.0			KM653-QR 1/4" - 60 mm	

59S/31-2

ZESTAW 31 BITÓW DO ŚRUB: PHILLIPS, POZIDRIV I PHILLIPS, POZIDRIV I TORX®



- Zestaw: uchwyt magnetyczny z mechanizmem szybkiej wymiany + 30 bitów
- W pudełeczku
- Napęd: 1/4" DIN 3126-C6.3, ISO 1173
- Wykończenie: fosforan cynku
- Materiał: wysokiej jakości stal stopowa

	 731151		 mm	 g
59S/31-2	0191468	1	110x65x42	250
59S/PH 4xPH2, 4xPH2G			59S/PZ 4xPZ2	
59S/T 2xT10, 4xT15, 5xT20, 5xT25, 2xT30			KM653-QR 1/4" - 60 mm	



59S/31-3



ZESTAW 31 KOŃCÓWEK PHILLIPS, POZIDRIV I TORX® Z OTWOREM

- Zestaw bitów 31 elementów: 30 bitów i 1 uchwyt magnetyczny do bitów
- W pudełeczku
- Mocowanie: 1/4" DIN 3126-C6.3, ISO 1173
- Wykończenie: fosforanowanie cynkowe
- Materiał: wysokiej jakości stal stopowa

	 731151		 mm	 g
59S/31-3	0191475	1	110x65x42	245

59S/PH
2xPH1, 2xPH2, PH3



59S/PZ
2xPZ1, 3xPZ2, PZ3



59S/TR
2xTR10, 3xTR15, 5xTR20, 4xTR25,
TR27, 4xTR30, TR40



KM653-QR
1/4" - 60 mm



60T/31-1



ZESTAW 31 BITÓW DO ŚRUB: PROSTYCH, IMBUSOWYCH, PHILLIPS, POZIDRIV I TORX®

- Zestaw bitów 31 sztuk: 30 (Skrętnych + Standardowych) bitów i 1 uchwyt magnetyczny do bitów
- W pudełeczku
- Prowadzenie: 1/4" DIN 3126-C6.3, ISO 1173
- Wykończenie: fosforanowanie cynkowe
- Materiał: wysokiej jakości stal stopowa

	 731415		 mm	 g
60T/31-1	0191482	1	110x65x42	245

60T/PH
PH1, 3xPH2, PH3, 2xPH2G



60T/PZ
PZ1, 3xPZ2, PZ3



60T/T
T10, 3xT15, 3xT20, 2xT25, T27,
2xT30



60T/
0.6-4.5, 0.8x5.5



60T/H
3.0, 4.0, 5.0, 6.0



1 pce
1/4" - 60 mm





ZESTAWY KOŃCÓWEK 1/4"

59S/17-1

ZESTAW 17 BITÓW DO ŚRUB: PROSTYCH, IMBUSOWYCH, PHILLIPS I POZIDRIV



- Zestaw 17 elementowy: uchwyt magnetyczny z mechanizmem szybkiej wymiany + 16 bitów
- W pudełeczku
- Napęd: 1/4" DIN 3126-C6.3, ISO 1173
- Wykończenie: fosforan cynku
- Materiał: wysokiej jakości stal stopowa

	 731151		 mm	 g
59S/17-1	0191499	1	82x73x27	130
59S/PH PH1, 3xPH2, 2xPH2G			59S/PZ PZ1, 2xPZ2	
59S/H 3.0, 4.0, 5.0, 6.0			59S/ 3.0, 4.5, 5.5	
1 pce 1/4" - 50 mm				

59S/17-2

ZESTAW 17 BITÓW DO ŚRUB TORX®



- Zestaw 17 elementowy: uchwyt magnetyczny z mechanizmem szybkiej wymiany + 16 bitów
- W pudełeczku
- Napęd: 1/4" DIN 3126-C6.3, ISO 1173
- Wykończenie: fosforan cynku
- Materiał: wysokiej jakości stal stopowa

	 731151		 mm	 g
59S/17-2	0191505	1	82x73x27	130
59S/T T7, T8, T9, T10, 2xT15, 3xT20, 3xT25, T27, 2xT30, T40				
1 pce 1/4" - 50 mm				



59S/17-3

ZESTAW 17 BITÓW DO ŚRUB: IMBUSOWYCH, POZIDRIV, PHILLIPS I TORX® Z OTWOREM



- Zestaw 17 elementowy: uchwyt magnetyczny z mechanizmem szybkiej wymiany + 16 bitów
- W pudełeczku
- Napęd: 1/4" DIN 3126-C6.3, ISO 1173
- Wykończenie: fosforan cynku
- Materiał: wysokiej jakości stal stopowa

	 731151		 mm	 g
59S/17-3	0191512	1	82x73x27	130
59S/PH PH1, 2xPH2			59S/PZ PZ1, PZ2, PZ3	
59S/T T10, T15, T20, T25, T27, T30, T40			59S/H 3.0, 4.0, 5.0	
1 pce 1/4" - 50 mm				

60T/17-1

ZESTAW 17 BITÓW TORSION DO ŚRUB PHILLIPSA I TORX®



- Zestaw 17 elementowy: uchwyt magnetyczny z mechanizmem szybkiej wymiany + 16 bitów
- Napęd: 1/4" DIN 3126-C6.3, ISO 1173
- Wykończenie: fosforan cynku
- Materiał: wysokiej jakości stal stopowa
- Bity Torsion odpowiednie do prac z twardym materiałem

	 731151		 mm	 g
60T/17-1	0191529	1	82x73x27	130
60T/PH PH1, PH2				
60T/T T7, T8, T9, T10, 2xT15, 2xT20, 2xT25, T27, 2xT30, T40				
1 pce 1/4" - 50 mm				



ZESTAWY KOŃCÓWEK 1/4"

59S/7-1

7 BITÓW DO ŚRUB: PHILLIPSA, POZIDRIV I TORX®



- Zestaw 7 elementów: uchwyt uniwersalny i 6 bitów
- W podręcznym pudełeczku
- Napęd: 1/4" DIN 3126-C6.3, ISO 1173
- Wykończenie: fosforan cynku
- Materiał: wysokiej jakości stal stopowa

	 731151		 mm	 g
59S/7-1	0191536	1	75x65x22	105
59S/PH PH1, PH2		59S/PZ PZ1, PZ2		
59S/T T15, T20		1 pce 1/4" - 50 mm		

59S/7-2

7 BITÓW DO ŚRUB: PHILLIPSA I TORX®



- Zestaw 7 elementów: uchwyt uniwersalny i 6 bitów
- W podręcznym pudełeczku
- Napęd: 1/4" DIN 3126-C6.3, ISO 1173
- Wykończenie: fosforan cynku
- Materiał: wysokiej jakości stal stopowa

	 731151		 mm	 g
59S/7-2	0191543	1	75x65x22	105
59S/PH PH2				
59S/T 2xT15, 2xT20, T25				
1 pce 1/4" - 50 mm				



59S/7-3

ZESTAW 7 KOŃCÓWEK DO ŚRUB TORX® Z OTWOREM CENTRUJĄCYM



- Zestaw 7 elementów: uchwyt uniwersalny i 6 bitów
- W podręcznym pudełeczku
- Napęd: 1/4" DIN 3126-C6.3, ISO 1173
- Wykończenie: fosforan cynku
- Materiał: wysokiej jakości stal stopowa

	 731151		 mm	 g
59S/7-3	0191550	1	75x65x22	105

59S/TR
TR10, TR15, TR20, TR25, TR30, TR40



1 pce
1/4" - 50 mm



59S/7-4

ZESTAW 7 KOŃCÓWEK DO ŚRUB TORX®



- Zestaw 7 elementów: uchwyt uniwersalny i 6 bitów
- W podręcznym pudełeczku
- Napęd: 1/4" DIN 3126-C6.3, ISO 1173
- Wykończenie: fosforan cynku
- Materiał: wysokiej jakości stal stopowa

	 731151		 mm	 g
59S/7-4	0191567	1	75x65x22	105

59S/T
T10, T15, T20, T25, T30, T40



1 pce
1/4" - 50 mm





ZESTAWY KOŃCÓWEK 1/4"

60T/7-1

ZESTAW 7 KOŃCÓWEK TORSION DO ŚRUB PHILLIPS, POZIDRIV I TORX®



- Zestaw 7 elementów: uchwyt uniwersalny i 6 bitów Torsion
- W podręcznym pudełeczku
- Napęd: 1/4" DIN 3126-C6.3, ISO 1173
- Wykończenie: fosforan cynku
- Materiał: wysokiej jakości stal stopowa
- Bity Torsion odpowiednie do prac z twardym materiałem

60T/7-1	731151 0191574	1	75x65x22 mm	105 g
60T/PH PH2		60T/PZ PZ2		
60T/T T15, T20, T25, T30		1 pce 1/4" - 50 mm		

65I/7-1

ZESTAW 7 NIERDZEWNYCH KOŃCÓWEK DO ŚRUB: PHILLIPSA, POZIDRIV I TORX®



- Zestaw 7 elementów: uchwyt uniwersalny i 6 bitów ze stali nierdzewnej
- W podręcznym pudełeczku
- Napęd: 1/4" DIN 3126-C6.3, ISO 1173
- Wykończenie: fosforan cynku
- Materiał: wysokiej jakości stal stopowa
- Bity ze stali szlachetnej odporne na działanie rdzy
- Uchwyt uniwersalny także ze stali nierdzewnej

65I/7-1	731151 0204113	1	75x65x22 mm	105 g
65I/PH PH2		65I/PZ PZ2		
65I/T T15, 20, 25, 30		1 pce 1/4" - 50 mm		



62TIN/7-1



ZESTAW 7 KOŃCÓWEK TIN DO ŚRUB PHILLIPSA, POZIDRIV I TORX®

- Zestaw 7 elementów: uchwyt uniwersalny i 6 bitów TIN
- W podręcznym zawieszanym pudełeczku
- Napęd: 1/4" DIN 3126-C6.3,ISO 1173
- Wykończenie: azotek tytanu
- Materiał: wysokiej jakości stal stopowa
- Bity TIN są wyjątkowo odporne na ścieranie i zużycie, co ma znaczenie zwłaszcza na produkcji, oraz tam gdzie ważna jest płynna praca

	 731151		 mm	 g
62TIN/7-1	0203505	1	75x65x22	105
62TIN/PH PH2		62TIN/PZ PZ2		
62TIN/T T15, T20, T25, T30		1 pce 1/4" - 50 mm		

63D/7-1



ZESTAW 7 KOŃCÓWEK DIAMENTOWYCH DO ŚRUB: PHILLIPS, POZIDRIV I TORX®

- Zestaw 7 elementów: uchwyt uniwersalny i 6 bitów z powłoką diamentową
- W podręcznym zawieszanym pudełeczku
- Napęd: 1/4" DIN 3126-C6.3,ISO 1173
- Wykończenie: powłoka diamentowa
- Materiał: wysokiej jakości stal stopowa
- Końcówka powleczona tysiącami drobnych cząsteczek diamentowych. Końcówka diamentowa odznacza się wysoką odpornością i wytrzymałością. Znacząco redukuje wysiłki przy wierceniu i wymykanie końcówki z gniazda i skutecznie trzyma śrubę

	 731151		 mm	 g
63D/7-1	0191604	1	80x50x20	155
63D/PH PH2		63D/PZ PZ2		
63D/T T15, T20, T25, T30		1 pce 1/4" - 50 mm		



ZESTAWY KOŃCÓWEK 1/4"

59S/22-1

ZESTAW 22 BITÓW W GUMOWYM UCHWYCIE DO ŚRUB: PHILLIPS, POZIDRIV I TORX®

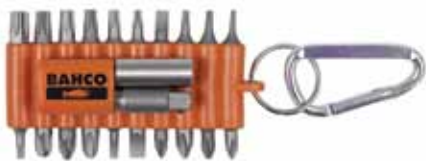

- Zestaw 22 el. w gumowym uchwycie: 20 bitów, 1 uniwersalny uchwyt z magnesem, 1 adaptor do nasadek 1/4"
- W podręcznym i zawieszanym opakowaniu
- Napęd: 1/4" DIN 3126-C6.3, ISO 1173
- Wykończenie: fosforan cynku
- Materiał: wysokiej jakości stal stopowa

	 731151		 mm	 g	
59S/22-1	0204229	1	80x50x20	155	
59S/PH PH1, PH2, PH3, PH2G			59S/PZ PZ1, PZ2, PZ3		
59S/T T6, T8, T9, T10, T15, T20, T25, T27, T30, T40			59S/ 3.0, 4.5, 5.5		
1 pce 1/4" - 50 mm			K6650-1/4 1/4" - 50 mm		

59S/22-2

ZESTAW 22 BITÓW W GUMOWYM UCHWYCIE DO ŚRUB: IMBUSOWYCH, PHILLIPS I TORX®

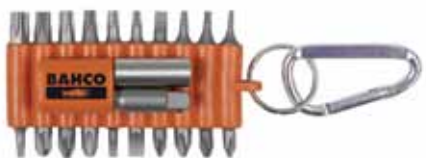

- Zestaw 22 el. w gumowym uchwycie: 20 bitów, 1 uniwersalny uchwyt z magnesem, 1 adaptor do nasadek 1/4"
- W podręcznym, zawieszanym opakowaniu
- Napęd: 1/4" DIN 3126-C6.3, ISO 1173
- Wykończenie: fosforan cynku
- Materiał: wysokiej jakości stal stopowa

	 731151		 mm	 g	
59S/22-2	0204236	1	80x50x20	155	
59S/PH 3xPH2, 3xPH2G			59S/PZ 2xPZ2		
59S/T T10, 4xT15, 3xT20, 2xT25			59S/ 2.5, 3.0		
1 pce 1/4" - 50 mm			K6650 1/4" - 50 mm		



59/S28-4

ZESTAW: UCHWYT + KOŃCÓWKI DO ŚRUB PROSTYCH, IMBUSOWYCH, PHILLIPS, TORX® I TORQ-SET®



- Zestaw 28 sztuk: 26 bitów + 1 adaptor + 1 uchwyt do bitów
- W małym pudełku kieszonekowym
- Prowadzenie: 1/4" DIN3126-C 6.3, ISO 1173
- Wykończenie: ortofosforan trójcyngowy
- Materiał: wysokiej jakości stal stopowa



	 731151		 g
59/S28-4	1847173	1	
59S/ 0.6x4.5, 1.2x6.5, 1.2x8.0		59S/PH 2xPH1, 2xPH2, PH3	
59S/T T6, T15		59S/H 5/64", 3/32", 7/64", 1/8", 9/64", 5/32", 3/16", 7/32"	
59S/TS 2x4, 2x6, 2x8, 2x10		K6625-1/4 1/4"	
KM653 1/4" - 60 mm			

2058/S26

ZESTAW NASADEK I BITÓW DO ŚRUB PROSTYCH, IMBUSOWYCH, PHILLIPS, POZIDRIV I TORX®



- Zestaw 26 sztuk: 18 końcówek + 5 nasadek + 1 grzechotka + 1 uchwyt do bitów
- W plastikowej kasetce
- Napęd: 1/4" DIN 3126-C 6, ISO 1173
- Wykończenie: bity fosforanowane; nasadki: pokryte chromem
- Materiał: wysokiej jakości stal stopowa

	 731151		 mm	 g
2058/S26	1849276	1	35x100x80	300
SB-2058/S26	1849498	1	55x120x190	325
PH 1, 2, 3		PZ 1, 2, 3		
TORX T10, T15, T20, T25, T30		HEX 3, 4, 5, 6		
SL 4, 5, 6 mm		5 pieces 6, 7, 8, 10, 13 mm		
2058-BR 1/4" - 8 mm		1 pce 1/4" - 1/4"		



ZESTAWY KOŃCÓWEK 1/4"

2058/S26-2

ZESTAW NASADEK I BITÓW DO ŚRUB PROSTYCH, IMBUSOWYCH, PHILLIPS, POZIDRIV I TORX®



- "Zestaw 26 sztuk: 18 końcówek + 5 nasadek + 1 grzechotka + 1 uchwyt + 1 przejściówka
- W plastikowej kasetce"
- Napęd: 1/4" DIN 3126-C 6, ISO 1173
- Wykończenie: bity fosforanowane; nasadki: pokryte chromem
- Materiał: wysokiej jakości stal stopowa

2058/S26-2	731151 1849283	1	35x100x80 mm	300 g
PH 0, 1, 2		PZ 0, 1, 2		
TORX T4, T5, T6, T7, T8		HEX 1.5, 2, 2.5, 3		
SL 3, 4, 5 mm		2058-BR 1/4" - 8 mm		
1 pce 1/4" - 1/4"		K6625-1/4 1/4"		
5 pieces 4, 5, 6, 7, 8 mm				



KOŃCÓWKI 5/32"

42H



BITY DO ŚRUB PHILLIPS

- Końcówka: 5/32" DIN 3126-C 4, ISO 1173
- Wykończenie: stalowo-szare, natłuszczane
- Materiał: Wysokiej jakości stal stopowa

42H-1	731415 1140373	5	1	25 mm	2
42H-2	1140380	5	2	25	2

45M



BITY DO ŚRUB IMBUSOWYCH

- Końcówka: 5/32" DIN 3126-C 4, ISO 1173
- Wykończenie: stalowo-szare, natłuszczane
- Materiał: Wysokiej jakości stal stopowa

45M-1.5	731415 1140465	5	1.5 mm	20 mm	2
45M-2	1140472	5	2	20	2
45M-2.5	1140489	5	2.5	20	2
45M-3.0	1140496	5	3	20	2



70MH

DO ŚRUB PROSTYCH



- Mocowanie: 5/16" DIN 3126-C 8, ISO 1173
- Wykończenie: stalowo-szare, natłuszczone
- Materiał: wysokiej jakości stal stopowa

*dodatkowe wymiary nie ujęte w normie

	 731415		 mm	 mm	 mm	 g
70MH-1.2-8.0	1145071	5	1.2	8.0	41	12
70MH-1.6-9.0	1145101	5	* 1.6	* 9.0	41	15
70MH-1.6-10.0	1803575	5	1.6	10.0	41	16
70MH-2.0-12.0	1616755	5	2.0	12.0	41	20
70MH-2.5-14.0	1727314	5	2.5	14.0	41	25

72H

BITY DO ŚRUB PHILLIPS



- Końcówka: 5/16" DIN 3126-C 8, ISO 1173
- Wykończenie: stalowo-szare, natłuszczone
- Materiał: Wysokiej jakości stal stopowa

	 731415			 mm	 g
72H-1	1404222	5	1	32	10
72H-2	1147044	5	2	32	10
72H-3	1147051	5	3	32	10
72H-4	1147068	5	4	38	10

71PZDSDVH

BITY DO ŚRUB POZIDRIV



- Końcówka: 5/16" DIN 3126-C 8, ISO 1173
- Wykończenie: stalowo-szare, natłuszczone
- Materiał: Wysokiej jakości stal stopowa

	 731415			 mm	 g
71PZDSDVH-1	1672584	5	1	32	10
71PZDSDVH-2	1672669	5	2	32	10
71PZDSDVH-3	1672744	5	3	32	10
71PZDSDVH-4	1672829	5	4	38	10



KOŃCÓWKI 5/16"

65TORX



BITY DO ŚRUB TORX®

- Końcówka: 5/16" DIN 3126-C 8, ISO 1173
- Wykończenie: stalowo-szare, natłuszczane
- Materiał: Wysokiej jakości stal stopowa

	 731415			 D mm	 L mm	 g	
	65TORX-T20	0206841	5	T20	3.86	35	10
	65TORX-T25	0206858	5	T25	4.43	35	10
	65TORX-T27	0206865	5	T27	4.99	35	10
	65TORX-T30	1679835	5	T30	5.52	35	11
	65TORX-T40	1679910	5	T40	6.65	35	12
	65TORX-T45	1680091	5	T45	7.82	35	13
	65TORX-T50	1680176	5	T50	8.83	35	14
	65TORX-T55	1680251	5	T55	11.22	35	18

62



BITY DO ŚRUB TORQ-SET®

- Końcówka: 5/16" DIN 3126-C 8, ISO 1173
- Wykończenie: stalowo-szare, natłuszczane
- Materiał: Wysokiej jakości stal stopowa

	 731415			 L mm	 g	
	62-8	1628680	5	8 mm	32	11
	62-10	1628765	5	10 mm	32	11
	62-1/4	1628840	5	1/4"	32	12
	62-5/16	1628925	5	5/16"	32	12

75M



BITY DO ŚRUB IMBUSOWYCH, METRYCZNYCH

- Końcówka: 5/16" DIN 3126-C 8, ISO 1173
- Wykończenie: stalowo-szare, natłuszczane
- Materiał: Wysokiej jakości stal stopowa

	 731415		 mm	 L mm	 g	
	75M-4	1147167	5	4	30	8
	75M-5	1147174	5	5	30	10
	75M-6	1147181	5	6	30	10
	75M-7	0206926	5	7	30	10
	75M-8	1147198	5	8	30	14
	75M-10	1091859	5	10	30	20
	75M-12	0206933	5	12	30	20
	75M-14	0206940	5	14	30	20



7865

ZESTAW KOŃCÓWEK UDAROWYCH



- Zestaw akcesoriów udarowych - 15 elementów w plastikowym pudełku
- Zawiera:
 - 1 wkrętak udarowy 1/2"
 - 1 adaptor z uchwytem na bity 5/16" z gniazdem 1/2"
 - 4 bity 6-kątne 5/16" do śrub prostych (rozmiary 5, 6, 8, 10 mm)
 - 4 bity 6-kątne 5/16" do śrub Phillipsa (rozmiary 1, 2, 3, 4)
 - 4 bity 6-kątne 5/16" do śrub imbusowych (rozmiary 4, 5, 6, 8 mm)
 - 1 Adaptor, 6-kątny 5/16" na 4-kątny (kwadrat) 1/2"

7865	731151	1	220x90x55 mm	1000 g

KOŃCÓWKI 11,2 MM (7/16")



7409KML

DO ŚRUB IMBUSOWYCH, METRYCZNYCH



- Końcówka: 11.2 mm (7/16") DIN 3126-E11,2, ISO 1173
- Wykończenie: stalowo-szare, natłuszczone
- Materiał: Wysokiej jakości stal stopowa
- Mocowanie: śruba blokująca
- Pasuje do adaptorów 7409H, 7809H

	731415		mm	L mm	g
7409KML-4	1218478	5	4	35	15
7409KML-5	1218485	5	5	35	15
7409KML-6	1218492	5	6	35	20
7409KML-7	1312190	5	7	35	20
7409KML-8	1218508	5	8	35	20
7409KML-10	1218515	5	10	35	22
7409KML-12	1218522	5	12	35	25
7409KML-14	1218539	5	14	35	30
7409KML-17	1233150	5	17	35	35

WKRĘTAKI

Spotkanie z ergonomią.

Odkryj komfort pracy wkrętakami Bahco.

Dalszy rozwój programu badawczego Bahco ma za zadanie udowodnić naszą wiedzę fachową na polu narzędzi ręcznych. Narzędzi, które wymagają mniej wysiłku przy używaniu i są zaprojektowane z myślą o bezpieczeństwie. Wkrętaki Bahco ERGO™ spełniają wszystkie wymagania i procedury testowe, a użytkownicy na całym świecie regularnie oceniają je jako należące do najlepszych wkrętaków.

W tym rozdziale znajdziesz pełny asortyment wkrętaków, na który składają się: ERGO™, wysoko wydajne Tekno+, seria 800, do pobijania, grzechotkowe, precyzyjne, z rękojeścią w kształcie T, oraz zestawy kluczy imbusowych. Wszystkie one oferują profesjonalnym użytkownikom właściwe narzędzie do właściwego zastosowania. Gdziekolwiek jesteś.



Spis Treści

WKREŃTAKI ERGO	434-449
WKREŃTAKI SERII TEKNO+	450-465
WKREŃTAKI SERIA 800	466-474
WKREŃTAKI SERII PREMIUM	475-487
WKREŃTAKI SERII 600	488-493
WKREŃTAKI SERIA 9000	494-495
WKREŃTAKI SERII 8000/9000	495
WKREŃTAKI GRZECHOTKOWE	496-498
WKREŃTAKI PRECYZYJNE	499-502
WKREŃTAKI DLA ELEKTRONIKÓW	502
WKREŃTAKI T - KSZTAŁTNE	503-505
WKREŃTAKI SPECJALNE	506-508
KLUCZE IMBUSOWE	509-526

WIĘCEJ NIŻ JEDYNNIE ESTETYCZNIE PRZYJEMNY - WKRĘTAK ERGO™

ergo®



Wkrętak ERGO™ został opracowany zgodnie z 11-punktowym procesem projektowania ERGO™. Program ten obejmuje dane i doświadczenia zebrane od użytkowników, specjalistów od ergonomii, projektantów przemysłowych, działów badań i rozwoju, jak również z rozległych badań i prób przeprowadzonych razem z użytkownikami. Wkrętak ERGO™ jest łatwiejszy w użyciu, bardziej wygodny do trzymania i znacząco bardziej funkcjonalny. Zmniejsza napięcie mięśni i niebezpieczeństwo wypadków i obrażeń. Zwiększa zadowolenie z pracy, wydajność i zyskowność.

Łatwy wybór właściwej końcówki dzięki barwnemu oznaczeniu rękojeści i symbolowi na końcu. Trwała barwa i symbol

Cylindryczny trzon o małej średnicy do szybkiego i łatwego dokręcania i odkręcania śrub

Trzy częściowa rękojeść. Łączy mocny rdzeń z dobrym uchwytem

Miękki materiał z rowkowaną powierzchnią dla wygodnego chwytania i uzyskania maksymalnego tarcia nawet wtedy, kiedy ręka jest zabrudzona olejem

Duża, zaokrąglona końcówka, pozwala na przyłożenie siły bez zranienia dłoni

Czarna końcówka zapewnia precyzyjne dopasowanie

Grot z wysokiej jakości stali stopowej

Sześciokątny uchwyt, od średnicy 8 mm, do zwiększania momentu za pomocą klucza

Optymalna długość szyjki rękojeści umożliwi właściwe umieszczenie palców dla szybkiego obracania i precyzyjnej kontroli

Tylko kształty zaokrąglone. Nie ma punktów o zwiększonym nacisku przy trzymania wkrętaka

Płaska powierzchnia zapobiega stoczeniu się wkrętaka

Może być zawieszony



ergo®

Wybór właściwego kodu barwnego/Kolorowe oznaczenie

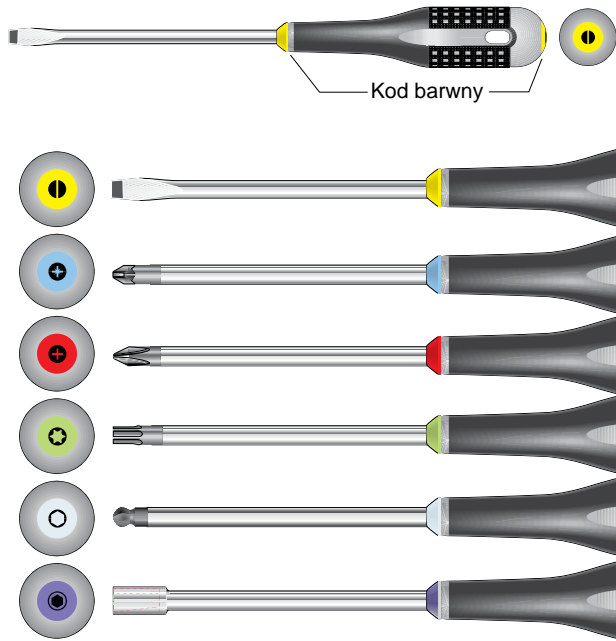

Rękojeść o podwójnym kształcie pozwala na trzymanie wkrętaka oburącz dla uzyskania maksymalnego momentu.

IZOLOWANE WKRĘTAKI KOMBIONOWANE

Niektóre zastosowania wymagają specjalnych narzędzi. Z tego względu produkowane są wkrętaki kombinowane do użycia w listwach zaciskowych, szafach sterowniczych, wyłącznikach, przełącznikach i podobnych urządzeniach. Dla odróżnienia wkrętaków kombinowanych od innych izolowanych wkrętaków ERGO™ barwa materiału izolacyjnego jest w nich pomarańczowa.



Izolowany wkrętak kombinowany do wkrętów z łbem płaskim i typu Phillips.



Izolowany wkrętak kombinowany do wkrętów z łbem płaskim i typu Pozidriv.

TEKNO+ Plus

DO TRUDNYCH ZADAŃ



HEAVY DUTY

Sześciokątną uchwyć, od średnicy grotu 8 mm, pozwala na użycie klucza nastawnego lub klucza płaskiego w przypadku zadań wymagających bardzo dużego momentu

Czarna końcówka dla zwiększonej ochrony, precyzyjnie obrobiona

Stal stopowa wysokiej jakości. Laserowo wypalane oznaczenie kodowe i wielkość

Płaska powierzchnia dla zapobieżenia toczeniu się

Trzecia barwa z trwałym symbolem pomaga w szybkim wyborze potrzebnego rodzaju końcówki

Podwójny kształt rękojści dla oburęcznego chwytu. Mocna konstrukcja dla maksymalnego momentu

Twardy plastik zapewnia dużą odporność narzędzia na uderzenie i daje doskonałe połączenie rękojści z grotem

Otwór w rękojści pozwala na włożenie pręta dla zwiększenia momentu, a także na zawieszenie narzędzia





KOŃCÓWKA PŁASKA -
KOŃCÓWKA PROSTA



KOŃCÓWKA PHILLIPS



KOŃCÓWKA POZIDRIV



KOŃCÓWKA TORX®



KOŃCÓWKA
SZEŚCIOKĄTNA
ROBERTSON
KOŃCÓWKA
SZEŚCIOKĄTNA
KULOWA
KOŃCÓWKA DO
NAKRĘTEK

GROT NA CAŁEJ DŁUGOŚCI



Grot przechodzi przez całą rękkość i łączy się z końcówką udarową dla uzyskania maksymalnej wytrzymałości.

METALOWA KOŃCÓWKA



Metalowa końcówka na końcu rękkości zapewnia maksymalną ochronę podczas prac wymagających silnych uderzeń i większej siły.

ZESTAW WYMIENNYCH KOŃCÓWEK

- 11 dwustronnych końcówek i rękkość Tekno+ w niewielkiej skrzynce aluminiowej
- Końcówki: płaskie, Phillips, Pozidriv, TORX® i sześciokątne
- 22 wkrętaków przechowywanych na minimalnej przestrzeni



WKREŃTAKI Z REKOJESCIĄ TYPU T SERIA 900

Optymalne narzędzie do zadań wymagających dużego momentu, łączy właściwości klucza w kształcie T i klucza

kąowego, z dwiema końcówkami ustawionymi pod kątem prostym.



WKREŃTAKI PRECYZYJNE

KIEDY KONIECZNA JEST PRECYZJA

Wkrętak specjalnie zaprojektowany do pracy precyzyjnej, szczególnie do zastosowań mechanicznych i elektronicznych. Opracowany dla wygodnej i bezpiecznej pracy.

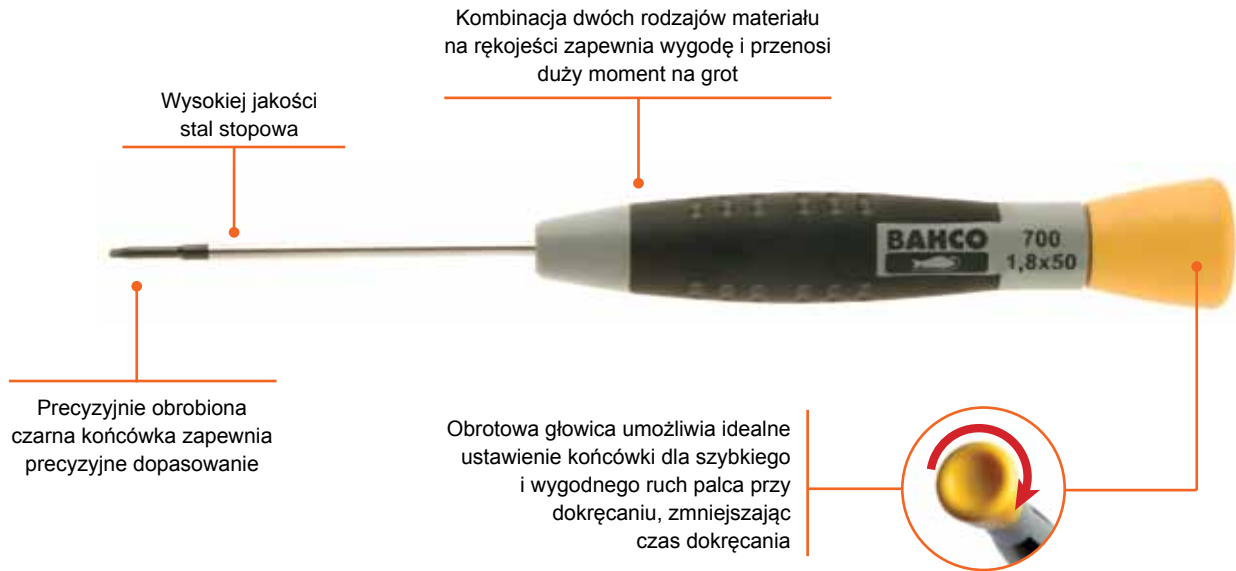

WKREŃTAKI Z GRZECHOTKĄ I WYMIENNYMI KOŃCÓWKAMI

- Szybkie dokręcanie dla oszczędności czasu
- Grzechotka o 48 zębach
- Dwukomponentowa rękojeść o mocnym uchwycie
- Magazynek na końcówki

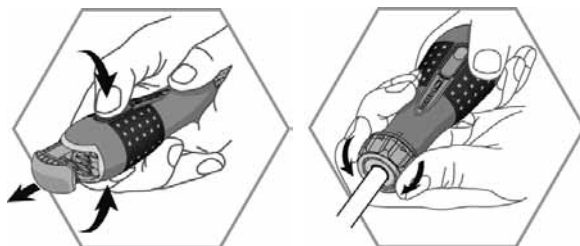

WYDAJNY MAGNES NA KOŃCÓWCE
Magnetyczny uchwyt na końcówki 1/4"

BARDZO DUŻY MOMENT
Wysokiej jakości mechanizm zapewnia przenoszenie dużego momentu

WYGODA I WYTRZYMAŁOŚĆ
Owalny kształt rękojeści z powierzchnią o dużym tarcu dla zwiększenia momentu i wygody

WYTRZYMAŁOŚĆ I NIEZAWODNOŚĆ
Grot ze stali stopowej

ŁATWY W UŻYCIU
Intuicyjne przyciski

SZYBSZY OBRÓT
Radełkowana część dla szybkiego obrotu grot

TRZY TRYBY PRACY
Pierścień do szybkiego wyboru trybu pracy. Tryb prawy, lewy i blokada (bez grzechotki)

MAGAZYNEK KOŃCÓWEK
Magazynkowy pojemnik na 6 końcówek



Rękojeść T i uchwyt pistoletowy do zastosowań, w których ważna jest dostępność



Własne oświetlenie umożliwia pracę w ciemności

NAJSZERSZY ZAKRES

	5,5 ▶ 14 8 Dotyczy	PH 1 ▶ PH 4 4 Dotyczy	PZ 1 ▶ PZ 4 4 Dotyczy									
	2,5 ▶ 10 26 Dotyczy	PH 0 ▶ PH 4 11 Dotyczy	PZ 0 ▶ PZ 4 11 Dotyczy	T 4 ▶ T 45 14 Dotyczy	TR 7 ▶ TR 40 10 Dotyczy	2 ▶ 10 8 Dotyczy	3 ▶ 14 22 Dotyczy	# 1 ▶ # 3 3 Dotyczy	# 1 ▶ # 10 8 Dotyczy	1/4" 1 Dotyczy		6 Ø 2 Dotyczy
	4 ▶ 14 7 Dotyczy	PH 0 ▶ PH 4 5 Dotyczy	PZ 0 ▶ PZ 4 5 Dotyczy	T 6 ▶ T 40 11 Dotyczy	TR 10 ▶ TR 40 7 Dotyczy	2 ▶ 6 6 Dotyczy						
	3 ▶ 10 14 Dotyczy	PH 0 ▶ PH 3 7 Dotyczy	PZ 0 ▶ PZ 3 6 Dotyczy				4 ▶ 10 13,14 11 Dotyczy	# 1 ▶ # 3 3 Dotyczy		1/4" 2 Dotyczy	1/4" 1 Dotyczy	
	5,5 ▶ 14 6 Dotyczy	PH 1 ▶ PH 4 4 Dotyczy	PZ 1 ▶ PZ 3 3 Dotyczy									
	2,5 ▶ 10 30 Dotyczy	PH 0 ▶ PH 3 12 Dotyczy	PZ 0 ▶ PZ 3 11 Dotyczy	T 6 ▶ T 30 13 Dotyczy		2 ▶ 8 7 Dotyczy						6 Ø 4 Dotyczy
	2,5 ▶ 12 25 Dotyczy	PH 0 ▶ PH 4 10 Dotyczy	PZ 0 ▶ PZ 4 7 Dotyczy	T 4 ▶ T 40 13 Dotyczy	TR 7 ▶ TR 40 10 Dotyczy	2,5 ▶ 6 5 Dotyczy	3,2 ▶ 14 14 Dotyczy			1/4" 1 Dotyczy		
	3 ▶ 10 21 Dotyczy	PH 0 ▶ PH 3 5 Dotyczy	PZ 0 ▶ PZ 3 4 Dotyczy	T 10 ▶ T 40 7 Dotyczy								6 Ø 2 Dotyczy
	3,5 ▶ 10 5 Dotyczy	PH 1 ▶ PH 3 3 Dotyczy	PZ 1 ▶ PZ 2 2 Dotyczy									
				T 6 ▶ T 50 13 Dotyczy		2 ▶ 10 8 Dotyczy	5 ▶ 13 10 Dotyczy					
	1 ▶ 4 14 Dotyczy	PH 00 ▶ PH 1 5 Dotyczy	PZ 0 ▶ PZ 1 2 Dotyczy	T 4 ▶ T 20 9 Dotyczy		1,5 ▶ 3 4 Dotyczy						

	2,5 ▶ 8 7 Dotyczy <small>IEC 60900</small>	PH 0 ▶ PH 4 5 Dotyczy <small>IEC 60900</small>	PZ 0 ▶ PZ 4 5 Dotyczy <small>IEC 60900</small>	T 10 ▶ T 30 5 Dotyczy <small>IEC 60900</small>	2,5 ▶ 8 6 Dotyczy <small>IEC 60900</small>			5/PH 1 ▶ 6/PH 2 2 Dotyczy <small>IEC 60900</small>		5/PZ 1 ▶ 6/PZ 2 2 Dotyczy <small>IEC 60900</small>	
	3 ▶ 10 W Dotyczy <small>IEC 60900</small>	PH 0 ▶ PH 3 4 Dotyczy <small>IEC 60900</small>	PZ 0 ▶ PZ 3 4 Dotyczy <small>IEC 60900</small>				5,5 ▶ 8 10,13 6 Dotyczy <small>IEC 60900</small>				
	3 ▶ 12 14 Dotyczy <small>IEC 60900</small>	PH 0 ▶ PH 4 9 Dotyczy <small>IEC 60900</small>	PZ 0 ▶ PZ 3 7 Dotyczy <small>IEC 60900</small>								
	2,5 ▶ 12 9 Dotyczy <small>IEC 60900</small>	PH 0 ▶ PH 4 5 Dotyczy <small>IEC 60900</small>	PZ 0 ▶ PZ 3 4 Dotyczy <small>IEC 60900</small>				5 ▶ 13 10 Dotyczy <small>IEC 60900</small>				
	3 ▶ 6,5 5 Dotyczy <small>IEC 60900</small>	PH 0 ▶ PH 2 3 Dotyczy <small>IEC 60900</small>									

INTELIĞENTNE ZESTAWY KLUCZY SZEŚCIOKĄTNYCH



Zasobnik pozwala na łatwą pracę w trzech pozycjach. W pozycji 180°, zasobnik może być używany jako wkrętak. Zatrząsk przy 270°, najczęściej używany do silnego obrotu, podobnie jak rękojeść T. Odpowiednio do warunków pracy można wybrać dowolny kąt od 90° do 270°.

- Zasobnik na klucze, który utrzymuje najczęściej używane klucze w jednym narzędziu
- Łatwy do noszenia w kieszeni
- Praktyczny w trudno dostępnych miejscach



Praktyczny otwór do zawieszania

Większa rękojeść zapewnia wygodę. Wskazana jest jednak ostrożność przy stosowaniu mniejszych końcówek, tak aby nie przeciążyć końcówki nadmiernym momentem

Duży przycisk zwalnający do automatycznego odblokowania końcówek. Po obróceniu klucza w położenie robocze, pozostałe klucze pozostają schowane



Część wewnętrzna z twardego plastiku. Odpornego na uderzenia

Miękki plastik pokrywający większą część powierzchni zapewnia dobry chwyt

Rozmiar klucza jest zaznaczony dla ułatwienia wyszukiwania



Wygodne przestawianie kąta narzędzia pozwala na ciągłe dokręcanie i oszczędza czas w ciasnych miejscach - nie wymaga stałego wymijowania i wkładania narzędzia.

ZESTAW KLUCZY SZEŚCIOKĄTNYCH W FUTERAŁACH

- Składany futerał kluczy sześciokątnych dostępny w szerokim zakresie kombinacji kluczy.
- Łatwy dostęp do kluczy sześciokątnych.



Możesz wyjąć potrzebny klucz bez poruszania pozostałych.



Integralny magnes w uchwycie może być używany w razie potrzeby.





BE-8010 - BE-8252

WKREŃTAKI ERGO, DO ŚRUB PROSTYCH

ergo®



- Wkrętak zaprojektowany zgodnie z ideą i koncepcją narzędzi ERGO™
- Wkrętak do śrub prostych
- Rękojeść: trzykomponentowa dla zmaksymalizowania komfortu pracy i przekazania siły
- Ułatwiające identyfikację wkrętaka kolorowe oznaczenie na obu zaokrąglonych końcach rękojeści
- Grot: wysokiej jakości stal stopowa. W całości utwardzany i chromowany. Końcówka czerniona zapewnia większą precyzję
- ISO 2380/DIN 5264

	 731415		 mm	 mm	 mm	 mm	 mm	 mm	 g
BE-8010	0010615	5	0.4	2.5	60	20x122	182	31	
BE-8210	1838584	5	0.4	2.5	75	20x122	197	33	
BE-8020	0010639	5	0.5	3.0	60	20x122	182	30	
BE-8020L	1838591	5	0.5	3.0	75	20x122	197	33	
BE-8220	0047741	5	0.5	3.0	125	20x122	247	36	
BE-8030	0010653	5	0.6	3.5	75	20x122	197	34	
BE-8230	0047758	5	0.6	3.5	125	20x122	247	37	
BE-8040	0010677	5	0.8	4.0	100	20x122	222	39	
BE-8240	0047765	5	0.8	4.0	175	20x122	297	47	
BE-8242	3010803	5	1.0	5.5	150	27x122	272	47	
BE-8250L	1838607	5	1.0	5.5	200	27x122	322	90	
BE-8252	3010810	5	1.2	6.5	150	36x122	272	47	

BE-8150 - BE-8258

WKREŃTAKI ERGO, DO ŚRUB PROSTYCH

ergo®



- Wkrętak zaprojektowany zgodnie z ideą i koncepcją narzędzi ERGO™
- Wkrętak do śrub prostych
- Rękojeść: trzykomponentowa dla zmaksymalizowania komfortu pracy i przekazania siły
- Ułatwiające identyfikację wkrętaka kolorowe oznaczenie na obu zaokrąglonych końcach rękojeści
- Grot: wysokiej jakości stal stopowa. W całości utwardzany i chromowany. Czerniona końcówka zapewnia większą precyzję
- ISO 2380/DIN 5264

	 731415		 mm	 mm	 mm	 mm	 mm	 g
BE-8150	0010707	5	1.0	5.5	100	27x122	222	66
BE-8155	0010721	5	1.2	6.5	125	36x122	247	112
BE-8250	0047772	5	1.0	5.5	150	27x122	272	73
BE-8255	0047789	5	1.2	6.5	150	36x122	272	116
BE-8256	3010827	5	1.6	8.0	150	36x122	272	135
BE-8257	3010834	5	1.6	8.0	175	36x122	297	140
BE-8258	3010841	5	1.6	10.0	200	36x161	361	195

BE-8158 - BE-8890
WKRĘTAKI ERGO, DO ŚRUB PROSTYCH
ergo®

- Wkrętak zaprojektowany zgodnie z ideą i koncepcją narzędzi ERGO™
- Wkrętak do śrub prostych
- Rękojeść: trzykomponentowa dla zmaksymalizowania komfortu pracy i przekazania siły
- Ułatwiająca identyfikację wkrętaka kolorowe oznaczenie na obu zaokrąglonych końcach rękojeści
- Grot: wysokiej jakości stal stopowa. W całości utwardzany i chromowany. Czerniona końcówka zapewnia większą precyzję
- ISO 2380/DIN 5264
- 6-kątny trzpień i kołnierz umożliwia użycie przy dokręcaniu klucza w celu zwiększenia momentu siły

	 731415		 mm	 mm	 mm	 mm	 mm	 mm	 g
BE-8158	3010858	5	1.0	5.5	125	27x122	247	9	75
BE-8159	3010865	5	1.2	6.5	150	36x122	272	11	125
BE-8160	0010745	5	1.6	8	125	36x122	247	14	162
BE-8260	0047796	5	1.6	8	175	36x122	297	14	179
BE-8865	0010851	5	1.6	8	175	36x165	336	14	209
BE-8870	0010875	5	1.6	10	175	36x165	336	18	210
BE-8880	0010899	5	2.0	12	200	36x165	361	18	291
BE-8890	0010905	5	2.5	14	200	36x165	361	18	293

BE-8330 - BE-8455
WKRĘTAKI ERGO, DO ŚRUB PROSTYCH
ergo®

- Wkrętak zaprojektowany zgodnie z ideą i koncepcją narzędzi ERGO™
- Wkrętak do śrub prostych, typ krótki do pracy w miejscach, gdzie przestrzeń jest ograniczona
- Rękojeść: trzykomponentowa dla zmaksymalizowania komfortu pracy i przekazania siły
- Ułatwiająca identyfikację wkrętaka kolorowe oznaczenie na obu zaokrąglonych końcach rękojeści
- Grot: wysokiej jakości stal stopowa. W całości utwardzany i chromowany. Czerniona końcówka zapewnia większą precyzję
- ISO 2380/DIN 5264

	 731415		 mm	 mm	 mm	 mm	 mm	 g
BE-8330	1838614	5	0.6	3.5	25	36x58	83	37
BE-8340	1838621	5	0.8	4.0	25	36x58	83	38
BE-8350	1838638	5	1.0	5.5	25	36x58	83	40
BE-8450	1838645	5	1.0	5.5	45	36x58	103	44
BE-8355	1838652	5	1.2	6.5	25	36x58	83	43
BE-8455	1838669	5	1.2	6.5	45	36x58	103	48
BE-8360	1838676	5	1.2	8.0	25	36x58	83	44



WKREŃTAKI ERGO

BE-8600 - BE-8624

WKREŃTAKI ERGO, DO ŚRUB PHILLIPS

ergo®



- Wkrętak zaprojektowany zgodnie z ideą i koncepcją narzędzi ERGO™
- Wkrętak do śrub Phillipsa
- Rękojeść: trzykomponentowa dla zmaksymalizowania komfortu pracy i przekazania siły
- Ułatwiająca identyfikację wkrętaka kolorowe oznaczenie na obu zaokrąglonych końcach rękojeści
- Grot: wysokiej jakości stal stopowa. W całości utwardzany i chromowany. Czerniona końcówka zapewnia większą precyzję
- ISO 8764 / DIN 5260

	 731415			 mm	 mm	 mm	 g
BE-8600	0010769	5	PH 0	60	20x122	182	30
BE-8610	0010776	5	PH 1	75	27x122	197	62
BE-8611	8292317	5	PH 1	75	20x122	197	62
BE-8610L	1838683	5	PH 1	200	27x122	322	81
BE-8620	0010783	5	PH 2	100	36x122	222	106
BE-8621	8292324	5	PH 2	100	27x122	222	106
BE-8620L	1838690	5	PH 2	200	36x122	322	127
BE-8623	3010872	5	PH 3	150	36x122	272	150
BE-8624	3010889	5	PH 4	200	36x165	361	225

BE-8628 - BE-8640

WKREŃTAKI ERGO, DO ŚRUB PHILLIPS

ergo®



- Wkrętak zaprojektowany zgodnie z ideą i koncepcją narzędzi ERGO™
- Wkrętak do śrub Phillipsa
- Rękojeść: trzykomponentowa dla zmaksymalizowania komfortu pracy i przekazania siły
- Ułatwiająca identyfikację wkrętaka kolorowe oznaczenie na obu zaokrąglonych końcach rękojeści
- Grot: wysokiej jakości stal stopowa. W całości utwardzany i chromowany. Czerniona końcówka zapewnia większą precyzję
- ISO 8764 / DIN 5260
- 6-kątny trzpień i kołnierzyk umożliwia użycie przy dokręcaniu klucza w celu zwiększenia momentu siły

	 731415			 mm	 mm	 mm	 mm	 g
BE-8628	3010896	5	PH 1	100	27x122	222	9	72
BE-8629	3010902	5	PH 2	125	36x122	247	11	122
BE-8630	0010790	5	PH 3	150	36x122	272	14	173
BE-8640	0010806	5	PH 4	200	36x165	361	18	292

BE-8601/BE-8602
WKREŃTAKI ERGO, DO ŚRUB PHILLIPS

- Wkrętak zaprojektowany zgodnie z ideą i koncepcją narzędzi ERGO™
- Wkrętak do śrub Phillips, typ krótki do pracy w miejscach, gdzie przestrzeń jest ograniczona
- Rękojeść: trzykomponentowa dla zmaksymalizowania komfortu pracy i przekazania siły
- Ułatwiająca identyfikację wkrętaka kolorowe oznaczenie na obu zaokrąglonych końcach rękojeści
- Grot: wysokiej jakości stal stopowa. W całości utwardzany i chromowany. Czerniona końcówka zapewnia większą precyzję
- ISO 8764 / DIN 5260

	 731415			 mm	 mm	 mm	 g
BE-8601	1838706	5	PH 1	25	36x58	83	40
BE-8602	1838713	5	PH 2	25	36x58	83	43

BE-8800 - BE-8824
WKREŃTAKI ERGO, DO ŚRUB POZIDRIV

- Wkrętak zaprojektowany zgodnie z ideą i koncepcją narzędzi ERGO™
- Wkrętak do śrub Pozidriv
- Rękojeść: trzykomponentowa dla zmaksymalizowania komfortu pracy i przekazania siły
- Ułatwiająca identyfikację wkrętaka kolorowe oznaczenie na obu zaokrąglonych końcach rękojeści
- Grot: wysokiej jakości stal stopowa. W całości utwardzany i chromowany. Czerniona końcówka zapewnia większą precyzję
- ISO 8764

	 731415			 mm	 mm	 mm	 g
BE-8800	0042012	5	PZ 0	60	20x122	182	30
BE-8810	0010813	5	PZ 1	75	27x122	197	62
BE-8811	8292331	5	PZ 1	75	20x122	197	62
BE-8810L	1838720	5	PZ 1	200	27x122	322	81
BE-8820	0010820	5	PZ 2	100	36x122	222	106
BE-8821	8292348	5	PZ 2	100	27x122	222	106
BE-8820L	1838737	5	PZ 2	200	36x122	322	127
BE-8823	3010919	5	PZ 3	150	36x122	272	150
BE-8824	3010926	5	PZ 4	200	36x165	361	224



WKREŃTAKI ERGO

BE-8828 - BE-8840

WKREŃTAKI ERGO, DO ŚRUB POZIDRIV

ergo®



- Wkrętak zaprojektowany zgodnie z ideą i konceptem narzędzi ERGO™
- Wkrętak do śrub Pozidriv
- Rękojeść: trzykomponentowa dla zmaksymalizowania komfortu pracy i przekazania siły
- Ułatwiająca identyfikację wkrętaka kolorowe oznaczenie na obu zaokrąglonych końcach rękojeści
- Grot: wysokiej jakości stal stopowa. W całości utwardzany i chromowany. Czerniona końcówka zapewnia większą precyzję
- ISO 8764
- 6-kątny trzpień i kołnierz umożliwiające zwiększenie przenieszonego momentu siły

	 731415			 mm	 mm	 mm	 mm	 g
BE-8828	3010933	5	PZ 1	100	27x122	222	9	72
BE-8829	3010940	5	PZ 2	125	36x122	247	11	122
BE-8830	0010837	5	PZ 3	150	36x122	272	14	173
BE-8840	0010844	5	PZ 4	200	36x165	361	18	292

BE-8801/BE-8802

WKREŃTAKI ERGO, DO ŚRUB POZIDRIV

ergo®



- Wkrętak zaprojektowany zgodnie z ideą i koncepcją narzędzi ERGO™
- Wkrętak do śrub Pozidriv, typ krótki do pracy w miejscach, gdzie przestrzeń jest ograniczona
- Rękojeść: trzykomponentowa dla zmaksymalizowania komfortu pracy i przekazania siły
- Ułatwiająca identyfikację wkrętaka kolorowe oznaczenie na obu zaokrąglonych końcach rękojeści
- Grot: wysokiej jakości stal stopowa. W całości utwardzany i chromowany. Czerniona końcówka zapewnia większą precyzję
- ISO 8764

	 731415			 mm	 mm	 mm	 g
BE-8801	1838744	5	PZ 1	25	36x58	83	40
BE-8802	1838751	5	PZ 2	25	36x58	83	43



BE-8904 - BE-8945

WKREŃTAKI ERGO, DO ŚRUB TORX®

ergo®



- Wkrętak zaprojektowany zgodnie z ideą i konceptem narzędzi ERGO™
- Wkrętak do śrub TORX®
- Rękojeść: trzykomponentowa dla zmaksymalizowania komfortu pracy i przekazania siły
- Ułatwiająca identyfikację wkrętaka kolorowe oznaczenie na obu zaokrąglonych końcach rękojeści
- Grot: wysokiej jakości stal stopowa. W całości utwardzany i chromowany. Czerniona końcówka zapewnia większą precyzję

	 731415							
BE-8904	3010957	5	T 4	1,30	75	20x122	197	30
BE-8905	3010049	5	T 5	1,37	75	20x122	197	31
BE-8906	0027729	5	T 6	1.65	75	20x122	197	31
BE-8907	0027736	5	T 7	1.97	75	20x122	197	31
BE-8908	0027743	5	T 8	2.30	75	20x122	197	31
BE-8909	0027750	5	T 9	2.48	75	20x122	197	31
BE-8910	0027767	5	T 10	2.72	75	20x122	197	31
BE-8915	0027774	5	T 15	3.26	100	27x122	222	57
BE-8920	0027781	5	T 20	3.84	100	27x122	222	57
BE-8925	0027798	5	T 25	4.40	125	27x122	247	70
BE-8927	0027804	5	T 27	4.96	125	27x122	247	70
BE-8930	0027811	5	T30	5.49	150	36x122	272	119
BE-8940	0027828	5	T40	6.60	150	36x165	311	130
BE-8945	1838782	5	T45	7.70	150	36x165	311	178

BE-7907 - BE-7940

WKREŃTAKI ERGO, DO ŚRUB TORX®

ergo®



- Wkrętak zaprojektowany zgodnie z ideą i konceptem narzędzi ERGO™
- Wkrętak do śrub TORX® i TORX® z bolcem centrującym
- Rękojeść: trzykomponentowa dla zmaksymalizowania komfortu pracy i przekazania siły
- Ułatwiająca identyfikację wkrętaka kolorowe oznaczenie na obu zaokrąglonych końcach rękojeści
- Grot: wysokiej jakości stal stopowa. W całości utwardzany i chromowany. Czerniona końcówka zapewnia większą precyzję

	 731415							
BE-7907	3010964	5	TR 7	1.97	75	20x122	197	31
BE-7908	3010971	5	TR 8	2.30	75	20x122	197	31
BE-7909	3010988	5	TR 9	2.48	75	20x122	197	31
BE-7910	1838799	5	TR 10	2.72	75	20x122	197	31
BE-7915	1838805	5	TR 15	3.26	100	27x122	222	57
BE-7920	1838812	5	TR 20	3.84	100	27x122	222	57
BE-7925	1838829	5	TR 25	4.40	125	27x122	247	70
BE-7927	1838836	5	TR 27	4.96	125	27x122	247	70
BE-7930	1838843	5	TR 30	5.49	150	36x122	272	119
BE-7940	1838850	5	TR 40	6.60	150	36x165	311	130



WKREŃTAKI ERGO

BE-8702 - BE-8710

ergo®



WKREŃTAKI ERGO, DO ŚRUB IMBUSOWYCH, KOŃCÓWKA KULISTA

- Wkrętak zaprojektowany zgodnie z ideą i konceptem narzędzi ERGO™
- Wkrętak z końcówką kulistą do śrub imbusowych, lepszy niż z tradycyjnym zakończeniem imbusowym, łatwy w użyciu, odpowiedni kształt umożliwia dojście do miejsc trudnodostępnych
- Rękojeść: trzykomponentowa dla zmaksymalizowania komfortu pracy i przekazania siły
- Ułatwiający identyfikację wkrętaka kolorowe oznaczenie na obu zaokrąglonych końcach rękojeści
- Grot: wysokiej jakości stal stopowa. W całości utwardzany i chromowany. Czerniona końcówka zapewnia większą precyzję

	 731415		 mm	 mm	 mm	 mm	 g
BE-8702	1838768	5	2	100	20x122	222	32
BE-8725	1838775	5	2.5	100	20x122	222	32
BE-8703	0027651	5	3	100	20x122	222	35
BE-8704	0027668	5	4	100	27x122	222	66
BE-8705	0027675	5	5	100	36x122	222	105
BE-8706	0027682	5	6	125	36x122	247	125
BE-8708	0027699	5	8	150	36x122	272	197
BE-8710	0027705	5	10	150	36x165	311	250

BE-9001 - BE-9003

ergo®



WKREŃTAKI TYP ROBERTSON

- Wkrętak zaprojektowany zgodnie z ideą i konceptem narzędzi ERGO™
- Wkrętak do śrub Robertsona (kwadratowych)
- Rękojeść: trzykomponentowa dla zmaksymalizowania komfortu pracy i przekazania siły
- Ułatwiający identyfikację wkrętaka kolorowe oznaczenie na obu zaokrąglonych końcach rękojeści
- Grot: wysokiej jakości stal stopowa, utwardzany i czerniony zapewniający większą precyzję

	 731151			 mm	 mm	 mm	 g
BE-9001	8269005	1	# 1	80	27x122	202	62
BE-9002	8269012	5	# 2	80	27x122	202	62
BE-9003	8269029	5	# 3	100	27x122	202	105



BE-8080

WKREŃTAK DO ŚRUB TORQ-SET®



- Wkrętak zaprojektowany zgodnie z ideą i konceptem narzędzi ERGO™
- Wkrętak do śrub zabezpieczających TORQ-SET®, spotykanych w przemyśle lotniczym
- Rękojeść: Trzy-komponentowa dla zmaksymalizowania komfortu pracy i zwiększenia przenoszonej siły
- Ułatwiająca identyfikację końcówki wkrętaka kolorowe oznaczenie na okrągłych zakończeniach rękojeści
- Grot: wysokiej jakości stal stopowa. W całości utwardzony, chromowany. Końcówka czerniona dokładnie

	 731415			 mm	 mm	 mm	 g
BE-8080-1	3010995	5	1	75	27x122	195	58
BE-8080-2	3011008	5	2	75	27x122	195	58
BE-8080-3	3011015	5	3	75	27x122	195	58
BE-8080-4	3011022	5	4	75	27x122	195	58
BE-8080-5	3011039	5	5	75	27x122	195	58
BE-8080-6	3011046	5	6	75	27x122	195	58
BE-8080-8	3011053	5	8	100	27x122	220	75
BE-8080-10	3011060	5	10	100	27x122	220	75

BE-8985

SZYDŁO



- Zaprojektowany zgodnie z ideą i konceptem narzędzi ERGO™
- Nakłuwak/przebijak używany aby ułatwić wiercenie dziur w oznaczonym miejscu
- Rękojeść: trzykomponentowa dla zmaksymalizowania komfortu pracy i przekazania siły
- Ułatwiająca identyfikację kolorowe oznaczenie na obu zaokrąglonych końcach rękojeści
- Grot: wysokiej jakości stal stopowa, utwardzany i chromowany

	 731415		 mm	 mm	 mm	 mm	 g
BE-8985	3010698	5	6.0	100	27x122	222	67

BE-8980

PRZEKŁUWAK



- Zaprojektowany zgodnie z ideą i koncepcją narzędzi ERGO™
- Nakłuwak do powiększania i rozwierania dziur
- Rękojeść: trzykomponentowa dla zmaksymalizowania komfortu pracy i przekazania siły
- Ułatwiająca identyfikację kolorowe oznaczenie na obu zaokrąglonych końcach rękojeści
- Grot: wysokiej jakości stal stopowa, utwardzany i chromowany

	 731415		 mm	 mm	 mm	 mm	 g
BE-8980	3010681	5	6.0	100	27x122	222	67



WKREŃTAKI ERGO

BE-8577

WKREŃTAKI ERGO, POKRĘTŁO DO KOŃCÓWEK

ergo®



- Wkrętak zaprojektowany zgodnie z ideą i konceptem narzędzi ERGO™
- Pokrętło wkrętakowe do bitów 1/4"
- Rękojeść: trzykomponentowa dla zmaksymalizowania komfortu pracy i przekazania siły
- Ułatwiające identyfikację wkrętaka kolorowe oznaczenie na obu zaokrąglonych końcach rękojeści
- Grot: wysokiej jakości stal stopowa, utwardzany i czerniony zapewniający większą precyzję

	 731415			 mm	 mm	 mm	 g
BE-8577	1839048	5	1/4	118	36x122	240	5.5

BE-76

WKREŃTAKI DO NAKRĘTEK. Z GIĘTKIM GROTEM

ergo®



- Wkrętak nasadowy zaprojektowany zgodnie z ideą i konceptem narzędzi ERGO™
- Rękojeść: trójskładnikowa dla zmaksymalizowania komfortu pracy i przekazania siły
- Ułatwiające identyfikację wkrętaka kolorowe oznaczenie na obu końcach rękojeści
- Grot: elastyczny (giętki) z wysokiej jakości stali stopowej, pokryty chromem

	 731415		 mm	 mm	 mm	 mm	 g
BE-7606	1839017	5	6	150	27x122	272	126
BE-7607	1839024	5	7	150	27x122	272	126
BE-7608	1839031	5	8	150	27x122	272	126

BE-6400M

WKREŃTAK MAGNETYCZNY DO ŚRUB/NAKRĘTEK, SMUKŁY

ergo®



- Wkrętak do nakrętek zaprojektowany zgodnie z ideą i konceptem narzędzi ERGO™
- Rękojeść: trzykomponentowa dla zmaksymalizowania komfortu pracy i przekazania siły
- Ułatwiające identyfikację wkrętaka kolorowe oznaczenie na obu zaokrąglonych końcach rękojeści
- Grot: Otwór podłużny, magnetyczny. Wysokiej jakości stal stopowa, utwardzany i chromowany

	 731415		 mm	 mm	 mm	 mm	 g
BE-6400M-4	3011145	5	4	5.9x23	100	20x122	36
BE-6400M-5	3011169	5	5	6.95x23	100	20x122	38
BE-6400M-5.5	3011176	5	5.5	7.65x23	100	20x122	38
BE-6400M-7	3011190	5	7	9.8x23	100	20x122	42



BE-78

WKREŃTAK DO NAKRĘTEK, GŁĘBOKI

ergo®



- Wkrętak do nakrętek zaprojektowany zgodnie z naukowym konceptem i procesem ERGO™
- Rękojeść: trójkomponentowa dla zmaksymalizowania komfortu pracy
- Ułatwiająca identyfikację wkrętaka kolorowe oznaczenie na obu końcach rękojeści
- Grot: wysokiej jakości stal stopowa, utwardzona, polerowana i chromowana. Grot z długim otworem

	 731415		 mm	 mm	 mm	 mm	 mm	 g
BE-7803	1838867	5	3	40	125	20x122	247	52
BE-7835	1838874	5	3.5	40	125	20x122	247	54
BE-7804	1838881	5	4	50	125	20x122	247	57
BE-7845	1838898	5	4.5	50	125	20x122	247	58
BE-7805	1838904	5	5	50	125	20x122	247	60
BE-7855	1838911	5	5.5	50	125	20x122	247	62
BE-7806	1838928	5	6	50	125	20x122	247	64
BE-7807	1838935	5	7	50	125	27x122	247	100
BE-7808	1838942	5	8	50	125	27x122	247	104
BE-7809	1838959	5	9	50	125	36x122	247	136
BE-7810	1838966	5	10	50	125	36x122	247	140
BE-7811	1838973	5	11	50	125	36x122	247	169
BE-7812	1838980	5	12	50	125	36x122	247	184
BE-7813	1838997	5	13	50	125	36x165	286	215
BE-7814	1839000	5	14	50	125	36x165	286	230

BE-8010S - BE-8065S

WKREŃTAKI ERGO, IZOLOWANE IEC

ergo®



IEC 60900 1000V

- Wkrętak zaprojektowany zgodnie z ideą i konceptem narzędzi ERGO™
- Wkrętak izolowany do śrub prostych
- Wkrętak pozwala na pracę pod napięciem do 1000 V
- Rękojeść: trzykomponentowa dla zmaksymalizowania komfortu pracy i przekazania siły
- Ułatwiająca identyfikację wkrętaka kolorowe oznaczenie na obu zaokrąglonych końcach rękojeści
- Wysokiej jakości stal stopowa. Izolowany aż do samego grota. Grot czerniony zapewnia większą precyzję
- ISO 2380/DIN 5264
- Wykonanie zgodne z międzynarodowymi normami IEC 60900

	 731415		 mm	 mm	 mm	 mm	 mm	 g
BE-8010S	0033058	5	0.4	2.5	75	20x122	197	30
BE-8220S	0048243	5	0.5	3.0	100	20x122	222	33
BE-8230S	0048250	5	0.6	3.5	100	20x122	222	33
BE-8040S	0033089	5	0.8	4.0	100	20x122	222	33
BE-8050S	0033096	5	1.0	5.5	125	27x122	247	62
BE-8255S	0048281	5	1.2	6.5	150	36x122	272	105
BE-8065S	0033119	5	1.2	8.0	175	36x122	297	127



WKREŃTAKI ERGO

BE-8600S - BE-8640S

WKREŃTAKI ERGO, IZOLOWANE IEC

ergo®



- Wkrętak zaprojektowany zgodnie z ideą i konceptem narzędzi ERGO™
- Wkrętak izolowany do śrub Phillipsa
- Wkrętak pozwala na pracę pod napięciem do 1000 V
- Rękojeść: trzykomponentowa dla zmaksymalizowania komfortu pracy i przekazania siły
- Ułatwiający identyfikację wkrętaka kolorowe oznaczenie na obu zaokrąglonych końcach rękojeści
- Wysokiej jakości stal stopowa. Izolowany aż do samego grota. Grot czerniony zapewnia większą precyzję
- ISO 8764 / DIN 5260
- Indywidualnie poddany kontroli i wykonany zgodnie z międzynarodowymi normami IEC 60900

	 731415			 mm	 mm	 mm	 g
BE-8600S	0033126	5	PH 0	75	20x122	197	31
BE-8610S	0033133	5	PH 1	80	27x122	202	64
BE-8620S	0033140	5	PH 2	100	36x122	222	108
BE-8630S	0033157	5	PH 3	150	36x122	272	159
BE-8640S	0033164	5	PH 4	200	36x165	365	268

BE-8800S - BE-8840S

WKREŃTAKI ERGO, IZOLOWANE IEC

ergo®



- Wkrętak zaprojektowany zgodnie z ideą i konceptem narzędzi ERGO™
- Wkrętak izolowany do śrub Pozidriv
- Wkrętak pozwala na pracę pod napięciem do 1000 V
- Rękojeść: trzykomponentowa dla zmaksymalizowania komfortu pracy i przekazania siły
- Ułatwiający identyfikację wkrętaka kolorowe oznaczenie na obu zaokrąglonych końcach rękojeści
- Wysokiej jakości stal stopowa. Izolowany aż do samego grota. Grot utwardzany i czerniony zapewniający większą precyzję
- ISO 8764
- Indywidualnie poddany kontroli i wykonany zgodnie z międzynarodowymi normami IEC 60900

	 731415			 mm	 mm	 mm	 g
BE-8800S	1839055	5	PZ 0	75	20x122	197	31
BE-8810S	0048298	5	PZ 1	80	27x122	202	64
BE-8820S	0048304	5	PZ 2	100	36x122	222	110
BE-8830S	0048311	5	PZ 3	150	36x122	272	159
BE-8840S	1839062	5	PZ 4	200	36x161	365	268



BE-8910S - BE-8930S

WKRĘTAKI ERGO, IZOLOWANE IEC

ergo®



IEC 60900 1000V D'E GS

- Wkrętak zaprojektowany zgodnie z ideą i konceptem narzędzi ERGO™
- Wkrętak izolowany do śrub TORX®
- Wkrętak pozwala na pracę pod napięciem do 1000 V
- Rękojeść: trzykomponentowa dla zmaksymalizowania komfortu pracy i przekazania siły
- Ułatwiająca identyfikację wkrętaka kolorowe oznaczenie na obu zaokrąglonych końcach rękojeści
- Grot: wysokiej jakości stal stopowa, utwardzany i czerniony zapewniający większą precyzję
- Indywidualnie poddany kontroli i wykonany zgodnie z międzynarodowymi normami IEC 60900

	731415			D mm	mm	mm	mm	g
BE-8910S	1839079	5	T 10	2.72	100	20x122	222	33
BE-8915S	1839086	5	T 15	3.26	125	27x122	247	62
BE-8920S	1839093	5	T 20	3.84	125	27x122	247	62
BE-8925S	1839109	5	T 25	4.40	150	27x122	272	77
BE-8930S	1839116	5	T 30	5.49	175	36x122	297	129

BE-8725S - BE-8708S

WKRĘTAKI ERGO, IZOLOWANE IEC

ergo®



IEC 60900 1000V D'E GS

- Wkrętak zaprojektowany zgodnie z ideą i konceptem narzędzi ERGO™
- Wkrętak izolowany do śrub imbusowych
- Wkrętak pozwala na pracę pod napięciem do 1000 V
- Rękojeść: trzykomponentowa dla zmaksymalizowania komfortu pracy i przekazania siły
- Ułatwiająca identyfikację wkrętaka kolorowe oznaczenie na obu zaokrąglonych końcach rękojeści
- Wysokiej jakości stal stopowa. Grot utwardzany i czerniony zapewniający większą precyzję
- Indywidualnie poddany kontroli i wykonany zgodnie z międzynarodowymi normami IEC 60900

	731415		mm	mm	mm	mm	g
BE-8725S	1839123	5	2.5	75	20x122	197	33
BE-8703S	1839130	5	3	75	20x122	197	62
BE-8704S	1839147	5	4	75	20x122	197	78
BE-8705S	1839154	5	5	175	27x122	297	128
BE-8706S	1839161	5	6	200	27x122	322	159
BE-8708S	1839178	5	8	200	36x122	322	235



WKREŃTAKI ERGO

BE-8510S - BE-8520S

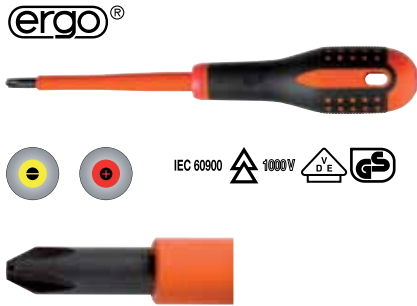

WKREŃTAKI ERGO, IZOLOWANE IEC

- Wkrętak zaprojektowany zgodnie z ideą i konceptem narzędzi ERGO™
- Wkrętak izolowany z kombinacją 2 końcówek w jednej, do śrub prostych i Phillipsa
- Wkrętak pozwala na pracę pod napięciem do 1000 V
- Rękojeść: Trzy-komponentowa dla zmaksymalizowania komfortu pracy i zwiększenia przenoszonej siły
- Ułatwiający identyfikację końcówki wkrętaka kolorowe oznaczenie na okrągłych zakończeniach rękojeści
- Grot: wysokiej jakości stal stopowa. W całości utwardzony, końcówka czerniona
- Indywidualnie poddany kontroli i wykonany zgodnie z międzynarodowymi normami IEC 60900

BE-8510S	731415 0126507	5	5	-	1	80	27x122	202	60
BE-8520S	0126514	5	6	-	2	100	36x122	222	100

BE-8710S - BE-8720S

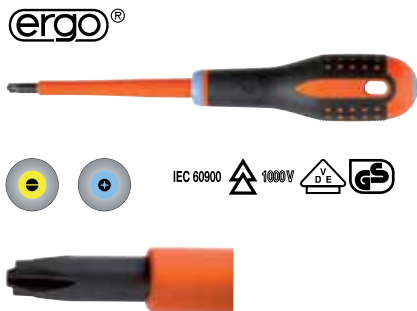

WKREŃTAKI ERGO, IZOLOWANE IEC

- Wkrętak zaprojektowany zgodnie z ideą i konceptem narzędzi ERGO™
- Wkrętak izolowany z kombinacją 2 końcówek w jednej, do śrub prostych i Pozidriv
- Wkrętak pozwala na pracę pod napięciem do 1000 V
- Rękojeść: Trzy-komponentowa dla zmaksymalizowania komfortu pracy i zwiększenia przenoszonej siły
- Ułatwiający identyfikację końcówki wkrętaka kolorowe oznaczenie na okrągłych zakończeniach rękojeści
- Grot: wysokiej jakości stal stopowa. W całości utwardzony, końcówka czerniona
- Indywidualnie poddany kontroli i wykonany zgodnie z międzynarodowymi normami IEC 60900

BE-8710S	731415 0126521	5	5	1		80	27x122	202	60
BE-8720S	0126538	5	6	2		100	36x122	222	100

BE-9881



ZESTAWY WKREŃTAKÓW ERGO

- Zestaw wkrętaków ERGO™, 6 sztuk
- Do śrub płaskich i krzyżowych typ Phillips
- Pakowany w pudełeczku kartonowym

BE-9881	731415 0043279	1	450

BE-8020, BE-8040
0.5x3x60, 0.8x4x100



BE-8150, BE-8155
1.0x5.5x100, 1.2x6.5x125



BE-8610, BE-8620
PH1x75, PH2x100





BE-9882

ergo®



ZESTAWY WKRETKÓW ERGO

- Zestaw wkrętek ERGO™, 6 sztuk
- Do śrub płaskich i krzyżowych typ Pozidriv
- Pakowany w pudełeczku kartonowym

BE-9882	731415 1839284	1	450

BE-8020, BE-8040
0.5x3x60, 0.8x4x100

BE-8150, BE-8155
1.0x5.5x100, 1.2x6.5x125

BE-8810, BE-8820
PZ1x75, PZ2x100

BE-9883

ergo®



ZESTAWY WKRETKÓW ERGO

- Zestaw wkrętek ERGO™, 6 sztuk
- Do śrub krzyżakowych typu Pozidriv oraz TORX®
- Pakowany w pudełeczku kartonowym

BE-9883	731415 1839291	1	450

BE-8810, BE-8820, BE-8830
PZ1x75, PZ2x100, PZ3x150

BE-8910, BE-8915, BE-8925
T10x75, T15x100, T25x125

BE-9885

ergo®



ZESTAWY WKRETKÓW ERGO

- Zestaw wkrętek ERGO™, 5 sztuk
- Do śrub typu TORX®
- Pakowany w pudełeczku kartonowym

BE-9885	731415 0048465	1	355

BE-8910, BE-8930
T10, T15, T20, T25, T30



BE-9886



ZESTAWY WKRĘTAKÓW ERGO

- Zestaw wkrętaków ERGO™, 6 sztuk
- Do śrub prostych oraz krzyżakowych Phillips i Pozidriv
- Pakowany w pudełeczku kartonowym

	 731415		 g
BE-9886	0048472	1	430
BE-8030 0.6x3.5x75 mm			
BE-8150 1x5.5x100 mm			
BE-8610, BE-8620 PH1x75, PH2x100			
BE-8810, BE-8820 PZ1x75, PZ2x100			

BE-9889



ZESTAWY WKRĘTAKÓW ERGO

- Zestaw wkrętaków ERGO™, 5 sztuk
- Do śrub Pozidriv i TORX®
- Pakowany w pudełeczku kartonowym

	 731415		 g
BE-9889	3010711	1	490
BE-8810, BE-8820 PZ1x75, PZ2x100			
BE-8910, BE-8915, BE-8925 T10x75, T15x100, T-25x125			

BE-9881S



ZESTAWY WKRĘTAKÓW ERGO

- Zestaw wkrętaków izolowanych ERGO™, 5 sztuk
- Do śrub płaskich i krzyżowych typ Phillips
- Pakowany w pudełeczku kartonowym

	 731415		 g
BE-9881S	1839307	1	450
BE-8220S, BE-8040S, BE-8050S 0.5x3x100, 0.8x4x100, 1x5.5x125			
BE-8610S, BE-8620S PH1x80, PH2x100			









BE-9882S

ergo®



ZESTAWY WKRETKÓW ERGO

- Zestaw wkrętek izolowanych ERGO™, 5 sztuk
- Do śrub płaskich i krzyżowych typ Pozidriv
- Pakowany w pudełeczku kartonowym

	 731415		 g
BE-9882S	1839314	1	450
BE-8220S, BE-8040S, BE-8050S 0.5x3x100, 0.8x4x100, 1x5.5x125			
BE-8810S, BE-8820S PZ1x80, PZ2x100			









BE-9888S

ergo®



ZESTAWY WKRETKÓW ERGO

- Zestaw wkrętek izolowanych ERGO™, 7 sztuk
- Do śrub prostych oraz krzyżakowych Pozidriv
- Pakowany w pudełeczku kartonowym

	 731415		 g
BE-9888S	3006158	1	530
BE-8010S, BE-8220S, BE-8040S, BE-8050S 0.4x2.5x75, 0.5x3.0x100, 0.8x4.0x100, 1.0x5.5x125			
BE-8800S, BE-8820S, BE-8830S PZ0x75, PZ2x100, PZ3x150			











BE-9885S

ergo®



ZESTAWY WKRETKÓW IZOLOWANYCH ERGO

- Zestaw wkrętek izolowanych ERGO™, 4 sztuki (8 różnych końcówek) + tester napięcia
- Do śrub prostych, Phillips i Pozidriv
- W pudełeczku kartonowym

	 731415		 g
BE-9885S	0126491	1	445
806-1-1 0.6x3x65			
BE-8510S, BE-8520S 5/PH1, 6/PH2			
BE-8710S, BE-8720S 5/PZ1, 6/PZ2			



020

WKREŃTAK PŁASKI



- Wkrętak do śrub prostych
- Rękojeść: Podwójnie profilowany kształt pozwala na optymalny chwyt i maksymalizację siły dokręcania. Otwór w uchwycie pozwala na użycie pokrętła, co jeszcze bardziej pozwoli zwiększyć siłę dokręcania
- Trwały kolor po obu stronach rękojeści pozwala szybko rozpoznać rodzaj końcówki wkrętaka
- Grot: Wysokiej jakości stal stopowa. W całości utwardzony, pokryty chromem. Końcówka czerniona dokładna
- Oznaczenie: rozmiar i numer narzędzia laserowo znaczone na grocie
- ISO 2380/DIN 5264
- 6-kątny zabierak pozwala na wspomaganie kluczem dla przeniesienia większego momentu obrotowego

	 841281		 mm	 mm	 mm	 mm	 mm	 g
020.040.100	4020419	10	4.0	0.8	100	100		48
020.055.125	4020518	10	5.5	1.0	125	115	9	90
020.065.150	4020617	10	6.5	1.2	150	130	11	143
020.080.175	4020815	10	8.0	1.6	175	145	14	243
020.100.200	4020105	10	10.0	1.6	200	145	14	254
020.120.250	4020129	10	12.0	2.0	250	145	18	372
020.140.250	4020143	10	14.0	2.5	250	145	18	372

021

WKREŃTAK PŁASKI



- Wkrętak do śrub prostych
- Rękojeść: Podwójnie profilowany kształt pozwala na optymalny chwyt i maksymalizację siły dokręcania. Otwór w uchwycie pozwala na użycie pokrętła, co jeszcze bardziej zwiększy siłę dokręcania
- Trwały kolor po obu stronach rękojeści pozwala szybko rozpoznać rodzaj końcówki wkrętaka
- Grot: Wysokiej jakości stal stopowa. W całości utwardzony, pokryty chromem. Końcówka czerniona dokładna
- Oznaczenie: rozmiar i numer narzędzia laserowo znaczone na grocie
- ISO 2380/DIN 5264

	 841281		 mm	 mm	 mm	 mm	 g
021.040.100	4021416	10	4.0	0.8	100	100	46
021.055.125	4021515	10	5.5	1.0	125	115	82
021.065.150	4021614	10	6.5	1.2	150	130	128
021.080.175	4021812	10	8.0	1.6	175	130	154
021.100.200	4021102	10	10.0	1.6	200	145	215



022

WKREŃTAK PŁASKI



- Wkrętak do śrub prostych
- Rękojeść: Podwójnie profilowany kształt pozwala na optymalny chwyt i maksymalizację siły dokręcania. Otwór w uchwycie pozwala na użycie pokrętła, co jeszcze bardziej zwiększy siłę dokręcania
- Trwałe kolorowe oznaczenie po obu stronach rękojeści pozwala szybko rozpoznać rodzaj końcówki wkrętaka
- Grot: Wysokiej jakości stal stopowa. W całości utwardzony, pokryty chromem. Końcówka czerniona dokładnie
- Oznaczenie: rozmiar i numer narzędzia laserowo znaczone na grocie
- ISO 2380/DIN 5264

	 841281		 mm	 mm	 mm	 mm	 g
022.030.100	4022314	10	3.0	0.5	100	100	39
022.030.200	4022321	10	3.0	0.5	200	100	45
022.035.100	4022338	10	3.5	0.6	100	100	41
022.040.125	4022413	10	4.0	0.8	125	100	49
022.040.250	4022420	10	4.0	0.8	250	100	61
022.055.150	4022512	10	5.5	1.0	150	115	83
022.055.300	4022529	10	5.5	1.0	300	115	116
022.065.150	4022611	10	6.5	1.2	150	130	129
022.065.300	4022628	10	6.5	1.2	300	130	167

023

WKREŃTAK PHILLIPS



- Wkrętak do śrub Phillipsa
- Rękojeść: Podwójnie profilowany kształt pozwala na optymalny chwyt i maksymalizację siły dokręcania. Otwór w uchwycie pozwala na użycie pokrętła, co jeszcze bardziej pozwoli zwiększyć siłę dokręcania
- Trwałe, kolorowe oznaczenie po obu stronach rękojeści pozwala szybko rozpoznać rodzaj końcówki wkrętaka
- Grot: Wysokiej jakości stal stopowa. W całości utwardzony, pokryty chromem. Końcówka czerniona dokładnie
- Oznaczenie: rozmiar i numer narzędzia laserowo znaczone na grocie
- ISO 8764 / DIN 5260
- 6-kątny zabierak pozwala na wspomaganie kluczem dla przeniesienia większego momentu obrotowego

	 841281			 mm	 mm	 mm	 g
023.000.075	4023014	10	PH 0	75	100		45
023.001.100	4023113	10	PH 1	100	115	9	86
023.002.125	4023212	10	PH 2	125	130	11	137
023.003.150	4023311	10	PH 3	150	145	14	233
023.004.200	4023410	10	PH 4	200	145	14	338



WKREŃTAKI SERII TEKNO+

024

WKREŃTAK PHILLIPS



- Wkrętak do śrub Phillipsa
- Rękojeść: Podwójnie profilowany kształt pozwala na optymalny chwyt i maksymalizację siły dokręcania. Otwór w uchwycie pozwala na użycie pokrętła, co jeszcze bardziej zwiększy siłę dokręcania
- Trwałe kolorowe oznaczenie po obu stronach rękojeści pozwala szybko rozpoznać rodzaj końcówki wkrętaka
- Grot: Wysokiej jakości stal stopowa. W całości utwardzony, pokryty chromem. Końcówka czerniona dokładna
- Oznaczenie: rozmiar i numer narzędzia laserowo znaczone na grocie
- ISO 8764 / DIN 5260

	 841281			 mm	 mm	 g
024.000.075	4024011	10	PH 0	75	100	38
024.001.100	4024110	10	PH 1	100	115	78
024.001.250	4024127	10	PH 1	250	115	98
024.002.125	4024219	10	PH 2	125	130	122
024.002.300	4024226	10	PH 2	300	130	156
024.003.150	4024318	10	PH 3	150	145	194

025

WKREŃTAK POZIDRIV



- Wkrętak do śrub Pozidriv
- Rękojeść: Podwójnie profilowany kształt pozwala na optymalny chwyt i maksymalizację siły dokręcania. Otwór w uchwycie pozwala na użycie pokrętła, co jeszcze bardziej zwiększy siłę dokręcania
- Trwałe, kolorowe oznaczenie po obu stronach rękojeści pozwala szybko rozpoznać rodzaj końcówki wkrętaka
- Grot: Wysokiej jakości stal stopowa. W całości utwardzony, pokryty chromem. Końcówka czerniona dokładna
- Oznaczenie: rozmiar i numer narzędzia laserowo znaczone na grocie
- ISO 8764
- 6-kątny zabierak pozwala na wspomaganie kluczem dla przeniesienia większego momentu obrotowego

	 841281			 mm	 mm	 mm	 g
025.000.075	4025018	10	PZ 0	75	100	-	45
025.001.100	4025117	10	PZ 1	100	115	9	86
025.002.125	4025216	10	PZ 2	125	130	11	137
025.003.150	4025315	10	PZ 3	150	145	14	233
025.004.200	4025414	10	PZ 4	200	145	14	338

026
WKREŃTAK POZIDRIV

- Wkrętak do śrub Pozidriv
- Rękojeść: Podwójnie profilowany kształt pozwala na optymalny chwyt i maksymalizację siły dokręcania. Otwór w uchwycie pozwala na użycie pokrętła, co jeszcze bardziej zwiększy siłę dokręcania
- Trwałe kolorowe oznaczenie po obu stronach rękojeści pozwala szybko rozpoznać rodzaj końcówki wkrętaka
- Grot: Wysokiej jakości stal stopowa. W całości utwardzony, pokryty chromem. Końcówka czerniona dokładnie
- Oznaczenie: rozmiar i numer narzędzia laserowo znaczone na grocie
- ISO 8764

	 841281			 mm	 mm	 g
026.000.075	4026015	10	PZ 0	75	100	175
026.001.100	4026114	10	PZ 1	100	115	75
026.001.250	4118758	10	PZ 1	250	115	98
026.002.125	4026213	10	PZ 2	125	130	118
026.002.300	4118741	10	PZ 2	300	130	156
026.003.150	4026312	10	PZ 3	150	145	191

027
WKREŃTAK TORX®

- Wkrętak do śrub typu TORX®
- Rękojeść: Podwójnie profilowany kształt pozwala na optymalny chwyt i maksymalizację siły dokręcania. Otwór w uchwycie pozwala na użycie pokrętła, co jeszcze bardziej pozwoli zwiększyć siłę dokręcania
- Trwałe, kolorowe oznaczenie po obu stronach rękojeści pozwala szybko rozpoznać rodzaj końcówki wkrętaka
- Grot: Wysokiej jakości stal stopowa. W całości utwardzony, pokryty chromem. Końcówka czerniona dokładnie
- Oznaczenie: rozmiar i numer narzędzia laserowo znaczone na grocie
- 6-kątny zabierak pozwala na wspomaganie kluczem dla przeniesienia większego momentu obrotowego

	 841281			 mm	 mm	 mm	 g
027.006.075	4027067	10	T 6	75	100	-	38
027.007.075	4027074	10	T 7	75	100	-	38
027.008.075	4027081	10	T 8	75	100	-	38
027.009.075	4027098	10	T 9	75	100	-	38
027.010.075	4027104	10	T 10	75	100	-	38
027.015.100	4027159	10	T 15	100	100	-	48
027.020.100	4027203	10	T 20	100	100	-	48
027.025.125	4027258	10	T 25	125	115	9	90
027.027.125	4027272	10	T 27	125	115	9	90
027.030.150	4027302	10	T 30	150	130	11	143
027.040.150	4027401	10	T 40	150	145	14	233



WKRĘTAKI SERII TEKNO+

028

WKRĘTAK TORX®



- Wkrętak do śrub typu TORX® i TORX® z bolcem centrującym
- Rękojeść: Podwójnie profilowany kształt pozwala na optymalny chwyt i maksymalizację siły dokręcania. Otwór w uchwycie pozwala na użycie pokrętła, co jeszcze bardziej pozwoli zwiększyć siłę dokręcania
- Trwałe, kolorowe oznaczenie po obu stronach rękojeści pozwala szybko rozpoznać rodzaj końcówki wkrętaka
- Grot: Wysokiej jakości stal stopowa. W całości utwardzony, pokryty chromem. Końcówka czerniona dokładna
- Oznaczenie: rozmiar i numer narzędzia laserowo znaczone na grocie
- 6-kątny zabierak pozwala na wspomaganie kluczem dla przeniesienia większego momentu obrotowego

	 841281			 mm	 mm	 mm	 g
028.010.075	4028101	5	TR 10	75	100	-	38
028.015.100	4028156	5	TR 15	100	100	-	45
028.020.100	4028200	5	TR 20	100	100	-	45
028.025.125	4028255	5	TR 25	125	115	9	85
028.027.125	4028279	5	TR 27	125	115	9	85
028.030.150	4028309	5	TR 30	150	130	11	133
028.040.150	4028408	5	TR 40	150	145	14	195

029

WKRĘTAK IMBUSOWY Z KULKĄ



- Wkrętak do śrub imbusowych zakończony kulką 6-kątną. Łatwy do osadzenia pod kątem w gnieździe śruby. Bardziej efektywny niż zwykły klucz imbusowy, oszczędza czas
- Rękojeść: Podwójnie profilowany kształt pozwala na optymalny chwyt i maksymalizację siły dokręcania. Otwór w uchwycie pozwala na użycie pokrętła, co jeszcze bardziej pozwoli zwiększyć siłę dokręcania
- Trwałe, kolorowe oznaczenie po obu stronach rękojeści pozwala szybko rozpoznać rodzaj końcówki wkrętaka
- Grot: Wysokiej jakości stal stopowa. W całości utwardzony, pokryty chromem. Końcówka czerniona dokładna
- Oznaczenie: rozmiar i numer narzędzia laserowo znaczone na grocie
- 6-kątny zabierak pozwala na wspomaganie kluczem dla przeniesienia większego momentu obrotowego

	 841281		 mm	 mm	 mm	 mm	 g
029.020.100	4029207	10	2,0	100	100	-	38
029.025.100	4029252	10	2.5	100	100	-	38
029.030.100	4029306	10	4.5	100	100	-	64
029.040.100	4029405	10	4.0	100	100	-	53
029.050.100	4029504	10	5.0	100	115	9	92
029.060.125	4029603	10	6.0	125	130	11	141



030

WKREŃTAK NASADOWY



- Wkręćak nasadowy
- Rękojeść: Podwójnie profilowany kształt pozwala na optymalny chwyt i maksymalizację siły dokręcania. Otwór w uchwycie pozwala na użycie pokrętki, co jeszcze bardziej pozwoli zwiększyć siłę dokręcania
- Trwałe, kolorowe oznaczenie po obu stronach rękojeści pozwala szybko rozpoznać rodzaj końcówki wkręćaka
- Grot: Wysokiej jakości stal stopowa. W całości utwardzony, pokryty chromem. Końcówka czerniona dokładnie
- Oznaczenie: rozmiar i numer narzędzia laserowo znaczone na grocie

	 841281		 mm	 mm	 mm	 g
030.040.125	4030401	5	4.0	125	100	64
030.045.125	4030456	5	4.5	125	100	64
030.050.150	4030500	5	5.0	125	115	86
030.055.150	4030555	5	5.5	125	115	86
030.060.150	4030609	5	6.0	125	115	89
030.070.150	4030708	5	7.0	125	130	131
030.080.150	4030807	5	8.0	125	130	132
030.090.150	4030906	5	9.0	125	130	134
030.100.150	4030104	5	10.0	125	145	201
030.130.150	4030135	5	13.0	125	145	216
030.140.150	4030142	5	14.0	125	145	217

031

WKREŃTAK DO GNIAZD ROBERTSONA 4-KĄTNYCH



- Wkręćak do gniazd 4-kątnych (Robertsona)
- Rękojeść: Podwójnie profilowany kształt pozwala na optymalny chwyt i maksymalizację siły dokręcania. Otwór w uchwycie pozwala na użycie pokrętki, co jeszcze bardziej pozwoli zwiększyć siłę dokręcania
- Trwałe, kolorowe oznaczenie po obu stronach rękojeści pozwala szybko rozpoznać rodzaj końcówki wkręćaka
- Grot: Wysokiej jakości stal stopowa. W całości utwardzony, pokryty chromem. Końcówka czerniona dokładnie
- Oznaczenie: rozmiar i numer narzędzia laserowo znaczone na grocie

	 841281			 mm	 mm	 g
031.001.100	4031118	10	# 1	100	115	75
031.002.125	4031217	10	# 2	125	115	79
031.003.150	4031316	10	# 3	150	130	123

032.1/4

WKREŃTAK MAGNETYCZNY Z UCHWYTEM DO BITÓW



- Wkręćak magnetyczny nasadowy do końcówek 1/4"
- Podwójnie profilowany kształt pozwala na optymalny chwyt i maksymalizację siły dokręcania. Otwór w uchwycie pozwala na użycie pokrętki, co jeszcze bardziej pozwoli zwiększyć siłę dokręcania
- Trwałe, kolorowe oznaczenie po obu stronach rękojeści pozwala szybko rozpoznać rodzaj wkręćaka
- Grot: Wysokiej jakości stal stopowa
- Oznaczenie: rozmiar i kod narzędzia laserowo wybite na grocie

	 841281		 mm	 mm	 mm	 g
032.1/4.125	4032009	5	1/4"	125	130	130



WKREŃTAKI SERII TEKNO+

032

GIĘTKI WKREŃTAK NASADOWY Z UCHWYTEM DO BITÓW



- Wkrętak nasadowy 1/4"
- Rękojeść: Podwójnie profilowany kształt pozwala na optymalny chwyt i maksymalizację siły dokręcania. Otwór w uchwycie pozwala na użycie pokrętła, co jeszcze bardziej pozwoli zwiększyć siłę dokręcania
- Trwałe, kolorowe oznaczenie po obu stronach rękojeści pozwala szybko rozpoznać rodzaj końcówki wkrętaka
- Grot: Giętki. Wysokiej jakości stal stopowa
- Oznaczenie: rozmiar i numer narzędzia laserowo znaczone na grocie

032.001.125	841281	1	1/4"	125	130	130

037

WKREŃTAK Z GIĘTKIM TRZPIENIEM DO NASADEK 1/4"



- Wkrętak z elastycznym/giętkim trzpieniem do nasadek 1/4"
- Rękojeść: Podwójnie profilowany kształt pozwala na optymalny chwyt i maksymalizację siły dokręcania. Otwór w uchwycie pozwala na użycie pokrętła, co jeszcze bardziej pozwoli zwiększyć siłę dokręcania
- Trwałe, kolorowe oznaczenie po obu stronach rękojeści pozwala szybko rozpoznać rodzaj końcówki wkrętaka
- Grot: Giętki. Wysokiej jakości stal stopowa
- Oznaczenie: rozmiar i numer narzędzia laserowo znaczone na grocie

037.001.115	841281	1	1/4"	115	100	100

232

ZESTAW WKREŃTAKÓW Z UCHWYTEM DO BITÓW



- Wkrętak nasadowy do bitów 1/4" z 30 bitami
- Do śrub prostych, imbusowych, Phillipsa, Pozidriv, TORX® i Robertson
- W metalowej kasetce, zapakowany w blister

232.030	841281	1	1183

032.1/4.125



59S/
0.5x3.0 - 0.6x4.5 - 0.8x5.5 - 1.0x5.5 - 1.2x6.5 - 1.2x8.0



59S/PH
PH0 - PH1 - PH2 - PH3 - PH4



59S/PZ
PZ0 - PZ1 - PZ2 - PZ3 - PZ4



59S/T
T10 - T15 - T20 - T25 - T30 - T40



59S/H
3 - 4 - 5 - 6



59S/R
#1 - #2 - #3 - #4





038

WKRETKI PRZELOTOWE



- Wkrętek do śrub prostych
- Rękojeść: Podwójnie profilowany kształt pozwala na optymalny chwyt i maksymalizację siły dokręcania
- Trwałe, kolorowe oznaczenie po obu stronach rękojeści pozwala szybko rozpoznać rodzaj końcówki wkrętaka
- Grot: Wysokiej jakości stal stopowa. W całości utwardzony i chromowany. Końcówka dokładna czerniona
- Oznaczenie: rozmiar i numer narzędzia laserowo znaczone na grocie
- ISO 2380/DIN 5264
- 6-kątny zabierak pozwala na wspomaganie kluczem dla przeniesienia większego momentu obrotowego
- Przelotowy, 6-kątny trzpień zakończony metalowym kołpakiem przenosi energię podczas pobijania młotkiem chroniąc jednocześnie rękojeść przed pęknięciem.

	 841281		 mm	 mm	 mm	 mm	 mm	 g
038.055.100	4038513	5	5.5	1.0	100	115	9	114
038.065.125	4038612	5	6.5	1.2	125	130	11	164
038.080.150	4038810	5	8.0	1.6	150	145	14	279
038.100.175	4038100	5	10.0	1.6	175	145	14	290
038.120.200	4038124	5	12.0	2.0	200	145	18	430
038.140.200	4038148	5	14.0	2.5	200	145	18	430

039

WKRETKI PRZELOTOWE



- Wkrętek do śrub Phillipsa
- Rękojeść: Podwójnie profilowany kształt pozwala na optymalny chwyt i maksymalizację siły dokręcania
- Trwałe, kolorowe oznaczenie po obu stronach rękojeści pozwala szybko rozpoznać rodzaj końcówki wkrętaka
- Grot: Wysokiej jakości stal stopowa. W całości utwardzony i chromowany. Końcówka dokładna czerniona
- Oznaczenie: rozmiar i numer narzędzia laserowo znaczone na grocie
- ISO 8764/DIN 5260
- 6-kątny zabierak pozwala na wspomaganie kluczem dla przeniesienia większego momentu obrotowego
- Przelotowy, 6-kątny trzpień zakończony metalowym kołpakiem przenosi energię podczas pobijania młotkiem chroniąc jednocześnie rękojeść przed pęknięciem.

	 841281			 mm	 mm	 mm	 g
039.001.100	4039114	5	PH1	100	115	9	114
039.002.125	4039213	5	PH 2	125	130	11	182
039.003.150	4039312	5	PH 3	150	145	14	316
039.004.200	4039411	5	PH 4	200	145	14	430



WKRETKI SERII TEKNO+

040

WKRETKI PRZELOTOWE



- Wkrętek do śrub Pozidriv
- Rękojeść: Podwójnie profilowany kształt pozwala na optymalny chwyt i maksymalizację siły dokręcania
- Trwałe, kolorowe oznaczenie po obu stronach rękojeści pozwala szybko rozpoznać rodzaj końcówki wkrętaka
- Grot: Wysokiej jakości stal stopowa. W całości utwardzony i chromowany. Końcówka dokładna czerniona
- Oznaczenie: rozmiar i numer narzędzia laserowo znaczone na grocie
- ISO 8764
- 6-kątny zabierak pozwala na wspomaganie kluczem dla przeniesienia większego momentu obrotowego
- Przelotowy, 6-kątny trzpień zakończony metalowym kołpakiem przenosi energię podczas pobijania młotkiem chroniąc jednocześnie rękojeść przed pęknięciem

	 841281						
040.001.100	4040110	5	PZ1	100	115	9	114
040.002.125	4040219	5	PZ2	125	130	11	114
040.003.150	4040318	5	PZ3	150	145	14	316

202.020

WKRETKI PRZELOTOWE



- Zestaw wkrętek Tekno+ do pobijania, 6 sztuk
- Do śrub prostych i Phillipsa
- W pudełeczku kartonowym

	 841281		
202.020	4202204	1	1.342
038 5.5x100, 6.5x125, 8x150			
039 PH1x100, PH2x125, PH3x150			

202.021

WKRETKI PRZELOTOWE



- Zestaw wkrętek Tekno+ do pobijania, 6 sztuk
- Do śrub prostych i Pozidriv
- W pudełeczku kartonowym

	 841281		
202.021	4202211	1	1.342
038 5.5x100, 6.5x125, 8x150			
040 PZ1x100, PZ2x125, PZ3x150			



033

WKREŃTAKI IZOLOWANE



IEC 60900 1000V D'E GS

- Wkrętak izolowany do śrub prostych
- Wkrętak pozwala na pracę pod napięciem do 1000 V
- Rękojeść: Podwójnie profilowany kształt pozwala na optymalny chwyt i maksymalizację siły dokręcania. Otwór w uchwycie pozwala na użycie pokrętła, co jeszcze bardziej pozwoli zwiększyć siłę dokręcania
- Trwałe, kolorowe oznaczenie po obu stronach rękojeści pozwala szybko rozpoznać rodzaj końcówki wkrętaka
- Grot: Wysokiej jakości stal stopowa. Izolowany aż do samej końcówki. Końcówka czerniona dokładna
- ISO 2380/DIN 5264
- Indywidualnie poddany kontroli i wykonany zgodnie z międzynarodowymi normami IEC 60900

	 841281		 mm	 mm	 mm	 mm	 g
033.030.100	4033310	10	3.0	0.5	100	100	42
033.035.100	4033327	10	3.5	0.6	100	100	42
033.040.100	4033419	10	4.0	0.8	100	100	42
033.055.125	4033518	10	5.5	1.0	125	115	75
033.065.150	4033617	10	6.5	1.2	175	130	135
033.080.175	4033815	10	8.0	1.2	175	130	135
033.100.200	4033112	10	10.0	1.6	200	145	227

034

WKREŃTAKI IZOLOWANE



IEC 60900 1000V D'E GS

- Wkrętak izolowany do śrub Phillipsa
- Wkrętak pozwala na pracę pod napięciem do 1000 V
- Rękojeść: Podwójnie profilowany kształt pozwala na optymalny chwyt i maksymalizację siły dokręcania. Otwór w uchwycie pozwala na użycie pokrętła, co jeszcze bardziej pozwoli zwiększyć siłę dokręcania
- Trwałe, kolorowe oznaczenie po obu stronach rękojeści pozwala szybko rozpoznać rodzaj końcówki wkrętaka
- Grot: Wysokiej jakości stal stopowa. Izolowany aż do samej końcówki. Końcówka czerniona dokładna
- ISO 8764 / DIN 5260
- Indywidualnie poddany kontroli i wykonany zgodnie z międzynarodowymi normami IEC 60900

	 841281			 mm	 mm	 g
034.000.100	4034010	10	PH 0	100	100	42
034.001.150	4034119	10	PH 1	150	115	91
034.002.175	4034218	10	PH 2	175	130	141
034.003.200	4034317	10	PH 3	200	145	228



WKRETKI SERII TEKNO+

035

WKRETKI IZOLOWANE



IEC 60900 1000V

- Wkrętek izolowany do śrub Pozidriv
- Wkrętek pozwala na pracę pod napięciem do 1000 V
- Rękojeść: Podwójnie profilowany kształt pozwala na optymalny chwyt i maksymalizację siły dokręcania. Otwór w uchwycie pozwala na użycie pokrętła, co jeszcze bardziej pozwoli zwiększyć siłę dokręcania
- Trwałe, kolorowe oznaczenie po obu stronach rękojeści pozwala szybko rozpoznać rodzaj końcówki wkrętaka
- Grot: Wysokiej jakości stal stopowa. Izolowany aż do samej końcówki. Końcówka czerniona dokładnie
- ISO 8764
- Indywidualnie poddany kontroli i wykonany zgodnie z międzynarodowymi normami IEC 60900

	 841281			 mm	 mm	 g
035.000.100	4035017	10	PZ 0	100	100	40
035.001.150	4035116	10	PZ 1	150	115	87
035.002.175	4035215	10	PZ 2	175	130	135
035.003.200	4035314	10	PZ 3	200	145	228

036

WKRETKI IZOLOWANE



IEC 60900 1000V

- Wkrętek nasadowy izolowany do nakrętek
- Wkrętek pozwala na pracę pod napięciem do 1000 V
- Rękojeść: Podwójnie profilowany kształt pozwala na optymalny chwyt i maksymalizację siły dokręcania. Otwór w uchwycie pozwala na użycie pokrętła, co jeszcze bardziej pozwoli zwiększyć siłę dokręcania
- Trwałe, kolorowe oznaczenie po obu stronach rękojeści pozwala szybko rozpoznać rodzaj końcówki wkrętaka
- Grot: Wysokiej jakości stal stopowa. Izolowany aż do samej końcówki. Końcówka dokładnie czerniona
- Indywidualnie poddany kontroli i wykonany zgodnie z międzynarodowymi normami IEC 60900

	 841281		 mm	 mm	 mm	 g
036.055.125	4036519	5	5.5	125	115	103
036.060.125	4036618	5	6.0	125	115	105
036.070.125	4036717	5	7.0	125	130	151
036.080.125	4036816	5	8.0	125	130	155
036.100.125	4036106	5	10.0	125	130	157
036.130.125	4036137	5	13.0	125	145	222

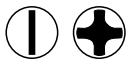
202.005
ZESTAW WKREŃTAKÓW

- Zestaw wkrętek Tekno+, 6 sztuk
- Do śrub prostych i Phillipsa
- W pudełeczku kartonowym

	 841281		 g
202.005	4202051	1	719

022 3.0x100, 4.0x125		
020 5.5x125, 6.5x150		
023 PH1x100, PH2x125		

202.006
ZESTAW WKREŃTAKÓW

- Zestaw wkrętek Tekno+, 6 sztuk
- Do śrub prostych i Pozidriv
- W pudełeczku kartonowym

	 841281		 g
202.006	4202068	1	719

022 3x100, 4x125		
020 5.5x125, 6.5x150		
025 PZ1x100, PZ2x125		

202.007
ZESTAW WKREŃTAKÓW

- Zestaw wkrętek Tekno+, 7 sztuk
- Do śrub prostych i Phillipsa
- W pudełeczku kartonowym

	 841281		 g
202.007	4202075	1	961

022 3.0x100, 4.0x125		
020 5.5x125, 6.5x150, 8x175		
023 PH1x100, PH2x125		



WKRĘTAKI SERII TEKNO+

202.008

ZESTAW WKRĘTAKÓW



- Zestaw wkrętaków Tekno+, 7 sztuk
- Do śrub prostych i Pozidriv
- W pudełeczku kartonowym

	 841281		 g
202.008	4202082	1	961

022 3x100, 4x125		
020 5.5x125, 6.5x150, 8x175		
025 PZ1x100, PZ2x125		



202.030

ZESTAWY WKRĘTAKÓW IZOLOWANYCH



- Zestaw wkrętaków izolowanych Tekno+ , 7 sztuk
- Do śrub prostych i Phillipsa
- W pudełeczku kartonowym

	 841281		 g
202.030	4202303	1	722

033 3x100, 4x100, 5.5x125, 6.5x150		
034 PH0x100, PH1x150, PH2x175		



202.031

ZESTAWY WKRĘTAKÓW IZOLOWANYCH



- Zestaw wkrętaków izolowanych Tekno+ , 7 sztuk
- Do śrub prostych i Pozidriv
- W pudełeczku kartonowym

	 841281		 g
202.031	4202310	1	722

033 3x100, 4x100, 5.5x125, 6.5x150		
035 PZ0x100, PZ1x150, PZ2x175		





202.035

ZESTAWY WKRETKÓW IZOLOWANYCH



- Zestaw wkrętek izolowanych Tekno+, 6 sztuk + tester napięcia
- Do śrub prostych i Phillipsa
- W pudełeczku kartonowym



	 841281		 g
202.035	4108742	1	675
033 3x100, 4x100, 5.5x125			
034 PH0x100, PH1x150, PH2x175			
806-1-2			

202.013

ZESTAWY W POKROWCU



- Zestaw wkrętek Tekno+, 7 sztuk
- Do śrub prostych i Phillipsa
- W pudełeczku kartonowym i zasuwanym futerale



	 841281		 g
202.013	4121406	1	1.250
022 3x100, 4x125			
020 5.5x125, 6.5x150, 8x175			
023 PH1x100, PH2x125			

202.033

ZESTAWY W POKROWCU



- Zestaw wkrętek izolowanych Tekno+, 7 sztuk
- Do śrub prostych i Phillipsa
- W pudełeczku kartonowym i zasuwanym futerale



	 841281		 g
202.033	4121376	1	1.000
033 3x100, 4x100, 5.5x125, 6.5x150			
034 PH0x100, PH1x150, PH2x175			



WKREŃTAKI SERII TEKNO+

202.032

ZESTAWY W POKROWCU



- Zestaw wkrętek izolowanych Tekno+, 7 sztuk
- Do śrub prostych i Pozidriv
- W pudełeczku kartonowym i zasuwanym futerale



202.032	4119298	1	1.000
033 3x100, 4x100, 5.5x125, 6.5x150			
035 PZ0x100, PZ1x150, PZ2x175			

350.011

ZESTAW WYMIENNYCH GROTÓW



- Zestaw: rękojeść Tekno+ z wymiennymi grotami
- 11 grotów, 22 końcówki; do śrub imbusowych, prostych, Phillips, Pozidriv i TORX®
- Pakowany w metalowej kasetce



350.011	4108032	1	1.457
351.130.140 - 351.155.165 3 - 4 - 5 - 6.5			
351.200.201 - 351.202.203 PH 0 - PH 1 - PH 2 - PH 3			
351.310.315 - 351.320.325 - 351.330.340 T 10 - T 15 - T 20 - T 25 - T 30 - T 40			
351.430.440 - 351.450.460 3 - 4 - 5 - 6			
351.500.501 - 351.502.503 PZ 0 - PZ 1 - PZ 2 - PZ 3			
351.000.000			

350.008.1
PORTFEL Z WYMIENNYM GROTAMI

- Zestaw: rękojeść Tekno+ wraz z wymiennymi grotami
- 8 grotów, 16 końcówek; do śrub prostych, imbusowych, Phillipsa i TORX®
- W skórzanym pokrowcu

	 841281		 g
350.008.1	4108070	1	637
351.130.140 - 351.155.165 3-4; 5,5-6,5 mm			
351.200.201 - 351.202.203 PH0-PH1; PH2-PH3			
351.310.315 - 351.320.325 T10-T15; T20-T25			
351.430.440 - 351.450.460 3-4; 5-6mm			
351.000.000			

350.008.2
PORTFEL Z WYMIENNYM GROTAMI

- Zestaw: rękojeść Tekno+ wraz z wymiennymi grotami
- 8 grotów, 16 końcówek; do śrub prostych, imbusowych, Pozidriv i TORX®
- W skórzanym pokrowcu

	 841281		 g
350.008.2	4108087	1	637
351.130.140 - 351.155.165 3-4; 5,5-6,5 mm			
351.500.501 - 351.502.503 PZ0-PZ1; PZ2-PZ3			
351.310.315 - 351.320.325 T10-T15; T20-T25			
351.430.440 - 351.450.460 3-4; 5-6 mm			
351.000.000			



811

WKREŃTAKI DO ŚRUB PROSTYCH



- Wkrętak do śrub prostych
- Rękojeść: dwukomponentowa z otworem, gwarantująca doskonały chwyt narzędzia
- Ułatwiająca identyfikację wkrętaka oznaczenie na zaokrąglonym końcu rękojeści
- Grot: Wysokiej jakości stal stopowa. Chromowany w całości utwardzony. Czerniona końcówka zapewnia większą precyzję dokręcania
- ISO 2380/DIN 5264
- SB: opakowanie detaliczne

	 731415		 mm	 mm	 mm	 mm	 mm	 mm	 g
811-5,5-25	1845971	10	1.0	5.5	25	33x60	85	39	
811-5,5-100	8013738	10	1.0	5.5	100	30x100	200	60	
811-5,5-125	8013745	10	1.0	5.5	125	30x100	225	65	
811-6,5-25	8013783	10	1.2	6.5	25	33x60	85	43	
811-6,5-125	1845865	10	1.2	6.5	125	33x110	235	90	
811-6,5-150	8013752	10	1.2	6.5	150	33x110	260	95	
811-8-150	1845872	10	1.6	8.0	150	33x110	260	110	
811-10-200	8013776	10	1.6	10.0	200	36x120	320	160	
SB811-5,5-25	3001450	1	1.0	5.5	25	33x60	85	43	
SB811-5,5-100	3001153	1	1.0	5.5	100	30x100	200	64	
SB811-5,5-125	3001160	1	1.0	5.5	125	30x100	225	69	
SB811-6,5-25	3001467	1	1.2	6.5	25	33x60	85	47	
SB811-6,5-125	3001177	1	1.2	6.5	125	33x110	235	94	
SB811-6,5-150	3001184	1	1.2	6.5	150	33x110	260	99	
SB811-8-150	3001191	1	1.6	8.0	150	33x110	260	114	
SB811-10-200	3001207	1	1.6	10.0	200	36x120	320	164	

813

WKREŃTAKI DO ŚRUB PROSTYCH



- Wkrętaki do śrub prostych
- Rękojeść: dwukomponentowa z otworem do zawieszenia, gwarantująca doskonały chwyt narzędzia
- Ułatwiająca identyfikację wkrętaka oznaczenie na zaokrąglonym końcu rękojeści
- Grot: Wysokiej jakości stal stopowa. Chromowany w całości utwardzony. Czerniona końcówka zapewnia większą precyzję dokręcania
- ISO 2380/DIN 5264
- SB: opakowanie detaliczne

	 731415		 mm	 mm	 mm	 mm	 mm	 g
813-2,5-75	1845889	10	0.4	2.5	75	27x90	165	35
813-3-75	8013844	10	0.5	3.0	75	27x90	165	36
813-3-100	1845896	10	0.5	3.0	100	27x90	190	40
813-3,5-100	8013851	10	0.6	3.5	100	27x90	190	42
813-4-100	1845902	10	0.8	4.0	100	27x90	190	42
813-4-125	8013868	10	0.8	4.0	125	27x90	215	46
813-5,5-150	8013875	10	1.0	5.5	150	30x100	250	75
SB813-2,5-75	3001214	1	0.4	2.5	75	27x90	165	39
SB813-3-75	3001221	1	0.5	3.0	75	27x90	165	40
SB813-3-100	3001238	1	0.5	3.0	100	27x90	190	44
SB813-3,5-100	3001245	1	0.6	3.5	100	27x90	190	46
SB813-4-100	3001252	1	0.8	4.0	100	27x90	190	46
SB813-4-125	3001269	1	0.8	4.0	125	27x90	215	44
SB813-5,5-150	3001276	1	1.0	5.5	150	30x100	250	79

815
WKREŃTAKI DO ŚRUB PHILLIPS

- Wkrętak do śrub Phillipsa
- Rękojeść: dwukomponentowa z otworem do zawieszenia, anti-poślizgowa
- Ułatwiające identyfikację wkrętaka oznaczenie na zaokrąglonej części rękojeści
- Grot: Wysokiej jakości stal stopowa. Chromowany w całości utwardzony. Czerniona końcówka zapewnia większą precyzję dokręcania
- ISO 8764 / DIN 5260
- SB: opakowanie detaliczne

	 731415			 mm	 mm	 mm	 g
815-0-75	1845919	10	PH 0	75	27x90	165	36
815-1-25	8013967	10	PH 1	25	33x60	85	39
815-1-100	1845926	10	PH 1	100	30x100	200	60
815-2-25	8013974	10	PH 2	25	33x60	85	43
815-2-125	1845933	10	PH 2	125	33x110	235	90
815-3-150	8013943	10	PH 3	150	36x120	270	145
SB815-0-75	3001283	1	PH 0	75	27x90	165	40
SB815-1-25	3001474	1	PH 1	25	33x60	85	43
SB815-1-100	3001290	1	PH 1	100	30x100	200	64
SB815-2-25	3001481	1	PH 2	25	33x60	85	47
SB815-2-125	3001306	1	PH 2	125	33x110	235	94
SB815-3-150	3001313	1	PH 3	150	36x120	270	149

816
WKREŃTAKI DO ŚRUB POZIDRIV

- Wkrętak do śrub Pozidriv
- Rękojeść: dwukomponentowa z otworem do zawieszenia, anti-poślizgowa
- Ułatwiające identyfikację wkrętaka oznaczenie na zaokrąglonej części rękojeści
- Grot: Wysokiej jakości stal stopowa. Chromowany w całości utwardzony. Czerniona końcówka zapewnia większą precyzję dokręcania
- ISO 8764
- SB: opakowanie detaliczne

	 731415			 mm	 mm	 mm	 g
816-0-75	1845940	10	PZ 0	75	27x90	165	36
816-1-25	8014032	10	PZ 1	25	33x60	85	39
816-1-100	1845957	10	PZ 1	100	30x100	200	60
816-2-25	8014049	10	PZ 2	25	33x60	85	43
816-2-125	1845964	10	PZ 2	125	33x110	235	90
816-3-150	8014018	10	PZ 3	150	36x120	270	145
SB816-0-75	3001320	1	PZ 0	75	27x90	165	40
SB816-1-100	3001337	1	PZ 1	100	30x100	200	64
SB816-2-25	3001504	1	PZ 2	25	33x60	85	47
SB816-2-125	3001344	1	PZ 2	125	33x110	235	94
SB816-3-150	3001351	1	PZ 3	150	36x120	270	149



WKREŃTAKI SERIA 800

818

WKREŃTAKI DO ŚRUB TORX®



- Wkrętak do śrub typu TORX®
- Rękojeść: dwukomponentowa z otworem do zawieszenia, antypoślizgowa
- Ułatwiająca identyfikację wkrętaka oznaczenie na zaokrąglonej części rękojeści
- Grot: Wysokiej jakości stal stopowa. Chromowany w całości utwardzony. Czerniona końcówka zapewnia większą precyzję dokręcania
- SB: opakowanie detaliczne

	 731415			 mm	 mm	 mm	 mm	 g
818-6-75	1846565	10	T 6	1.65	75	27x90	165	35
818-7-75	1845988	10	T 7	1.97	75	27x90	165	35
818-8-75	1845995	10	T 8	2.30	75	27x90	165	35
818-9-75	1846008	10	T 9	2.49	75	27x90	165	35
818-10-75	1846015	10	T 10	2.72	75	27x90	165	35
818-15-100	1846022	10	T 15	3.26	100	27x90	190	42
818-20-100	1846039	10	T 20	3.84	100	27x90	190	42
818-25-125	1846046	10	T 25	4.40	125	30x100	225	65
818-30-150	1846053	10	T 30	5.49	150	33x110	260	95
SB818-6-75	3001368	1	T 6	1.65	75	27x90	165	39
SB818-7-75	3001375	1	T 7	1.97	75	27x90	165	39
SB818-15-100	3001412	1	T 15	3.26	100	27x90	190	46
SB818-20-100	3001429	1	T 20	3.84	100	27x90	190	46

819

WKREŃTAKI DO ŚRUB IMBUSOWYCH



- Wkrętak do śrub 6-kątnych. Zakończony kulką, dzięki czemu można go szybko umieścić w gnieździe śruby i zaoszczędzić czas. Bardziej efektywny niż standardowy klucz imbusowy
- Rękojeść: dwukomponentowa, antypoślizgowa z otworem do zawieszania
- Ułatwiająca identyfikację wkrętaka oznaczenie na zaokrąglonej części rękojeści
- Grot: Wysokiej jakości stal stopowa. W całości utwardzony i chromowany. Końcówka czerniona
- SB: opakowanie detaliczne



	 731415		 mm	 mm	 mm	 mm	 g
819-2-100	1846060	10	2	100	27x90	190	35
819-2,5-100	1846077	10	2.5	100	27x90	190	35
819-3-100	1846084	10	3	100	27x90	190	40
819-4-100	1846091	10	4	100	27x90	190	60
819-5-100	1846107	10	5	100	30x100	200	85
819-6-125	1846114	10	6	125	33x110	235	105
819-8-150	1846121	5	8	150	36x120	270	155

813VDE
WKREŃTAKI IZOLOWANE VDE

IEC 60900 1000V D'E GS

- Wkrętak izolowany do śrub prostych
- Wkrętak pozwala na pracę pod napięciem do 1000 V
- Rękojeść: Dwukomponentowa z otworem do zawieszania. Antypoślizgowa powierzchnia
- Szybka identyfikacja rodzaju końcówki dzięki oznaczeniu wkrętaka na górnym zaokrągleniu rękojeści
- Grot: Wysokiej jakości stal stopowa. Izolowany aż do samej końcówki. Końcówka czerniona zapewnia lepszą precyzję
- ISO 2380/DIN 5264
- Indywidualnie poddany kontroli i wykonany zgodnie z międzynarodowymi normami IEC 60900
- SB = opakowanie detaliczne

	731415		mm	mm	mm	mm	mm	mm	g
813VDE-3-100	1846176	10	0.5	3.0	100	27x90	190	40	
813VDE-3,5-100	1846183	10	0.6	3.5	100	27x90	190	40	
813VDE-4-100	1846190	10	0.8	4.0	100	27x90	190	40	
813VDE-5,5-125	1846206	10	1.0	5.5	125	30x100	225	60	
813VDE-6,5-150	1846213	10	1.2	6.5	150	33x110	260	90	
813VDE-8-175	1846220	10	1.2	8.0	175	33x110	285	110	
813VDE-10-200	1846237	10	1.6	10.0	200	36x120	320	175	
813VDE-12-200	1846244	10	2.0	12.0	200	36x120	320	205	
SB813VDE-3-100	3001627	1	0.5	3.0	100	27x90	190	44	
SB813VDE-3,5-100	3001634	1	0.6	3.5	100	27x90	190	44	
SB813VDE-4-100	3001641	1	0.8	4.0	100	27x90	190	44	
SB813VDE-5,5-125	3001658	1	1.0	5.5	125	30x100	225	64	
SB813VDE-6,5-150	3001665	1	1.2	6.5	150	33x110	260	94	
SB813VDE-8-175	3001672	1	1.2	8.0	175	33x110	285	114	

815VDE
WKREŃTAKI IZOLOWANE VDE

IEC 60900 1000V D'E GS

- Wkrętak izolowany do śrub Phillipsa
- Wkrętak pozwala na pracę pod napięciem do 1000 V
- Rękojeść: Dwukomponentowa z otworem do zawieszania. Antypoślizgowa powierzchnia
- Szybka identyfikacja rodzaju końcówki dzięki oznaczeniu wkrętaka na górnym zaokrągleniu rękojeści
- Grot: Wysokiej jakości stal stopowa. Izolowany aż do samej końcówki. Końcówka czerniona zapewnia lepszą precyzję
- ISO 8764 / DIN 5260
- Indywidualnie poddany kontroli i wykonany zgodnie z międzynarodowymi normami IEC 60900
- SB = opakowanie detaliczne

	731415			mm	mm	mm	mm	g
815VDE-0-100	1846251	10	PH 0	100	27x90	190	40	
815VDE-1-150	1846268	10	PH 1	150	30x110	250	75	
815VDE-2-175	1846275	10	PH 2	175	33x110	285	110	
815VDE-3-200	1846282	10	PH 3	200	36x120	320	175	
815VDE-4-200	1846299	10	PH 4	200	36x120	320	205	
SB815VDE-0-100	3001702	1	PH 0	100	27x90	190	64	
SB815VDE-1-150	3001719	1	PH 1	150	30x110	250	79	
SB815VDE-2-175	3001726	1	PH 2	175	33x110	285	114	
SB815VDE-3-200	3001733	1	PH 3	200	36x120	320	179	



WKREŃTAKI SERIA 800

816VDE

WKREŃTAKI IZOLOWANE VDE



IEC 60900



- Wkrętak izolowany do śrub Pozidriv
- Wkrętak pozwala na pracę pod napięciem do 1000 V
- Rękojeść: Dwukomponentowa z otworem do zawieszania. Antypoślizgowa powierzchnia
- Ułatwiające identyfikację rodzaju końcówki oznaczenie wkrętaka
- Grot: Wysokiej jakości stal stopowa. Izolowany aż do samej końcówki. Końcówka czerniona zapewnia lepszą precyzję
- ISO 8764
- Indywidualnie poddany kontroli i wykonany zgodnie z międzynarodowymi normami IEC 60900
- SB = opakowanie detaliczne

	 731415			 mm	 mm	 mm	 g
816VDE-0-100	1846138	10	PZ 0	100	27x90	190	40
816VDE-1-150	1846145	10	PZ 1	150	30x110	250	75
816VDE-2-175	1846152	10	PZ 2	175	33x110	285	110
816VDE-3-200	1846169	10	PZ 3	200	36x120	320	175
SB816VDE-0-100	3001580	1	PZ 0	100	27x90	190	44
SB816VDE-1-150	3001597	1	PZ 1	150	30x110	250	79
SB816VDE-2-175	3001603	1	PZ 2	175	33x110	285	114

817V

WKREŃTAKI IZOLOWANE VDE



IEC 60900



1000V

- Izolowany wkrętak nasadowy do nakrętek
- Wkrętak pozwala na pracę pod napięciem do 1000 V
- Rękojeść: Dwukomponentowa z otworem do zawieszania. Antypoślizgowa powierzchnia
- Szybka identyfikacja rodzaju końcówki dzięki oznaczeniu wkrętaka na górnym zaokrągleniu rękojeści
- Grot: Wysokiej jakości stal stopowa. Izolowany aż do samej końcówki. Końcówka czerniona zapewnia lepszą precyzję
- Indywidualnie poddany kontroli i wykonany zgodnie z międzynarodowymi normami IEC 60900
- SB = opakowanie detaliczne

	 731415		 mm	 mm	 mm	 mm	 g
817V-6	0128976	5	6	125	30x100	225	85
817V-7	0128983	5	7	125	33x110	235	120
817V-8	0128990	5	8	125	33x110	235	120
817V-10	0129003	5	10	125	36x120	245	145
817V-13	0129010	5	13	125	36x120	245	170



814

RYSIK



- Nakłuwak/przebijak używany aby ułatwić wiercenie dziur w oznaczonym miejscu
- Rękojeść: dwukomponentowa z otworem, gwarantująca doskonały chwyt narzędzia
- Ułatwiająca identyfikację wkrętaka oznaczenie na obu zaokrąglonych końcach rękojeści
- Grot: Wysokiej jakości stal stopowa. Chromowany w całości utwardzony
- SB: opakowanie detaliczne

	 731415		\varnothing mm	 mm	 mm	 mm	 g
814-100	1846572	10	6.0	100	33x110	210	79
SB814-100	3001757	1	6.0	100	33x110	210	83

817

RYLEC



- Rylec do powiększania i rozwiercania dziur
- Rękojeść: dwukomponentowa z otworem, gwarantująca doskonały chwyt narzędzia
- Ułatwiająca identyfikację oznaczenie na zaokrąglonej części rękojeści
- Grot: Wysokiej jakości stal stopowa. Chromowany w całości utwardzony
- SB: opakowanie detaliczne

	 731415		\varnothing mm	 mm	 mm	 mm	 g
817-100	8014254	10	6.0	100	33x110	210	79
SB817-100	3001764	1	6.0	100	33x110	210	83

800-4

ZESTAWY WKRETKÓW



- Zestaw 4 wkrętek serii 800
- Do śrub prostych i Phillipsa
- W pudełeczku kartonowym

	 731415		 g
800-4	1846497	1	354

813-
0.8x4x100 mm



811-
1.0x5.5x100 mm



815-
PH 1x100 PH 2x125





WKREŃTAKI SERIA 800

804-6

ZESTAWY WKREŃTAKÓW



- Zestaw 6 wkrętek serii 800
- Do śrub prostych i Phillipsa
- W pudełeczku kartonowym

	731415		g
804-6	1846510	1	360

813-
0.5x3x75 0.8x4x100 mm



811-
1.0x5.5x100 1.2x6.5x125 mm



815-
PH 1x100 PH 2x125



805-6

ZESTAWY WKREŃTAKÓW



- Zestaw wkrętek serii 800, 6 sztuk
- Do śrub prostych, Phillips i Pozidriv
- W pudełeczku kartonowym

	731415		g
805-6	0138685	1	450

813
3x75, 4x100



815
1x100, 2x125



816
1x100, 2x125



806-6

ZESTAWY WKREŃTAKÓW



- Zestaw wkrętek serii 800
- Do śrub prostych i Pozidriv
- W pudełeczku kartonowym

	731415		g
806-6	1846527	1	492

813-
0.5x3x75 0.8x4x100 mm



811-
1.0x5.5x100 1.2x6.5x125 mm



816-
PZ 1x100 PZ 2x125





807-5



ZESTAWY WKRETKÓW

- Zestaw wkrętek serii 800, 5 sztuk
- Do śrub Pozidriv i TORX®
- W pudełeczku kartonowym

	 731415		 g
807-5	3010704	1	287
816- PZ 1x100 PZ 2x125			
818- T10x75 T15x100 T25x125			

808-9



ZESTAWY WKRETKÓW

- Zestaw 9 wkrętek serii 800
- Do śrub prostych i Phillipsa
- W pudełeczku kartonowym

	 731415		 g
808-9	1846534	1	809
813- 0.5x3x75 0.8x4x100 mm			
811- 1.0x5.5x100 1.2x6.5x125 1.2x8x150 mm			
815- PH0x75 PH1x100 PH2x125 PH3x150			

808-10



ZESTAWY WKRETKÓW

- Zestaw wkrętek serii 800, 10 sztuk
- Do śrub prostych, Phillipsa, Pozidriv i TORX®
- W pudełeczku kartonowym

	 731415		 g
808-10	3010797	1	630
813 3.5x100			
815 PH2x125			
816 PZ1x100, PZ 2x125			
816 PZ2x25			
818 T15x100, T20x100, T25x125			
814			



WKRĘTAKI SERIA 800

810-5

ZESTAWY WKRĘTAKÓW



- Zestaw wkrętaków serii 800, 5 sztuk
- Do śrub typu TORX®
- W pudełeczku kartonowym

	 731415		 g
810-5	1846541	1	397

818-
T10x75, T15x100, T20x100, T25x125, T30x150



820VDE

ZESTAWY WKRĘTAKÓW



- Zestaw wkrętaków serii 800, 5 sztuk
- Do śrub prostych i Pozidriv
- W pudełeczku kartonowym

	 731415		 g
820VDE-5	3001146	1	360

813VDE
3.5-100, 4-100, 6.5-150 mm



816VDE
PZ1-150, PZ2-175



822VDE

ZESTAWY WKRĘTAKÓW



- Zestaw wkrętaków izolowanych serii 800, 5 sztuk
- Do śrub prostych i Phillipsa
- W pudełeczku kartonowym

	 731415		 g
822VDE-5	3002365	1	360

813VDE
3-100, 4-100, 5.5-125 mm



815VDE
PH1-150, PH2-175





190

WKREŃTAK PŁASKI



- Wkrętak płaski
- Rękojeść: Dwukomponentowa w kształcie stożka z otworem do zawieszania. Stworzona do efektywnego przenoszenia sił
- Grot: Wysokiej jakości stal stopowa. W całości utwardzony, pokryt chromem. Powlekana końcówka gwarantuje większą precyzję i bardziej efektywną pracę
- Oznaczenie: rozmiar i kod produktu laserowo wybite na grocie
- ISO 2380/DIN 5264

	 841281		 mm	 mm	 mm	 mm	 g
190.040.075	4190419	10	4.0	0.8	75	88	44
190.040.100	4190426	10	4.0	0.8	100	88	46
190.055.100	4190518	10	5.5	1.0	100	100	67
190.055.125	4190525	10	5.5	1.0	125	100	73
190.065.125	4190617	10	6.5	1.2	125	110	98
190.065.150	4190624	10	6.5	1.2	150	110	105
190.080.150	4190815	10	8.0	1.6	150	110	119
190.080.175	4190822	10	8.0	1.6	175	110	126
190.100.200	4190112	10	10.0	1.6	200	120	175
190.120.250	4190129	10	12.0	2.0	250	120	228

191

WKREŃTAK PŁASKI



- Wkrętak do śrub płaskich
- Rękojeść: Dwukomponentowa w kształcie stożka z otworem do zawieszania. Stworzona do efektywnego przenoszenia sił
- Grot: Wysokiej jakości stal stopowa. W całości utwardzony, pokryt chromem. Powlekana końcówka gwarantuje większą precyzję i ochronę przed rdzą jak i bardziej efektywną pracę
- Oznaczenie: rozmiar i kod produktu laserowo wybite na grocie
- ISO 2380/DIN 5264

	 841281		 mm	 mm	 mm	 mm	 g
191.025.075	4107486	10	2.5	0.4	75	75	26
191.030.075	4191317	10	3.0	0.5	75	75	27
191.030.100	4191324	10	3.0	0.5	100	75	28
191.030.200	4191331	10	3.0	0.5	200	75	38
191.035.100	4191348	10	3.5	0.6	100	75	31
191.040.100	4191416	10	4.0	0.8	100	88	46
191.040.125	4191423	10	4.0	0.8	125	88	48
191.040.250	4191430	10	4.0	0.8	250	88	67
191.055.125	4191515	10	5.5	1.0	125	100	81
191.055.150	4191522	10	5.5	1.0	150	100	82
191.055.300	4191539	10	5.5	1.0	300	100	113
191.065.150	4191614	10	6.5	1.2	150	110	111
191.065.300	4191621	10	6.5	1.2	300	110	153



WKREŃTAKI SERII PREMIUM

192

WKREŃTAK PHILLIPSA



- Wkrętek do śrub Phillipsa
- Rękojeść: Dwukomponentowa w kształcie stożka z otworem do zawieszania. Stworzona do efektywnego przenoszenia sił
- Grot: Wysokiej jakości stal stopowa. W całości utwardzony i pokryt chromem. Powlekana końcówka gwarantuje większą precyzję i ochronę przed rdzą jak i bardziej efektywną pracę
- Oznaczenie: rozmiar i kod produktu laserowo wybite na grocie
- ISO 8764 / DIN 5260

	 841281			 mm	 mm	 g
192.000.075	4192000	10	PH 0	75	75	27
192.000.200	4192055	10	PH 0	200	75	38
192.001.100	4192017	10	PH 1	100	100	67
192.001.250	4192154	10	PH 1	250	100	96
192.002.125	4192024	10	PH 2	125	100	99
192.002.300	4192253	10	PH 2	300	110	127
192.003.150	4192031	10	PH 3	150	120	157
192.004.200	4192048	10	PH 4	200	120	202

193

WKREŃTAK POZIDRIV



- Wkrętek do śrub Pozidriv
- Rękojeść: Dwukomponentowa w kształcie stożka z otworem do zawieszania. Stworzona do efektywnego przenoszenia sił
- Grot: Wysokiej jakości stal stopowa. W całości utwardzony i pokryt chromem. Powlekana końcówka gwarantuje większą precyzję i ochronę przed rdzą jak i bardziej efektywną pracę
- Oznaczenie: rozmiar i kod produktu laserowo wybite na grocie
- ISO 8764

	 841281			 mm	 mm	 g
193.000.075	4193007	10	PZ 0	75	75	27
193.001.100	4193014	10	PZ 1	100	100	67
193.002.125	4193021	10	PZ 2	125	110	99
193.003.150	4193038	10	PZ 3	150	120	157
193.004.200	4193045	10	PZ 4	200	120	202



194

WKREŃTAK TORX®



- Wkrętak do śrub typu TORX®
- Rękojeść: Dwukomponentowa w kształcie stożka z otworem do zawieszania. Stworzona do efektywnego przenoszenia sił
- Grot: Wysokiej jakości stal stopowa. W całości utwardzony i pokryty chromem. Powlekana końcówka gwarantuje większą precyzję i ochronę przed rdzą jak i bardziej efektywną pracę
- Oznaczenie: rozmiar i kod produktu laserowo wybite na grocie

	 841281			 l mm	 mm	 g
194.004.075	4194042	10	T 4	75	75	27
194.005.075	4194059	10	T 5	75	75	27
194.006.075	4194066	10	T 6	75	75	27
194.007.075	4194073	10	T 7	75	75	27
194.008.075	4194080	10	T 8	75	75	27
194.009.075	4194097	10	T 9	75	75	27
194.010.075	4194103	10	T 10	75	75	27
194.015.100	4194158	10	T 15	100	88	46
194.020.100	4194202	10	T 20	100	88	46
194.025.125	4194257	10	T 25	125	100	73
194.027.125	4194271	10	T 27	125	100	73
194.030.150	4194301	10	T 30	150	110	105
194.040.150	4194400	10	T 40	150	110	120

141

WKREŃTAK TORX® Z OTWOREM



- Wkrętak do śrub typu TORX® i TORX® z bolcem centrującym
- Rękojeść: Dwukomponentowa w kształcie stożka z otworem do zawieszania. Stworzona do efektywnego przenoszenia sił
- Grot: Wysokiej jakości stal stopowa. W całości utwardzony i pokryty chromem. Powlekana końcówka gwarantuje większą precyzję i ochronę przed rdzą jak i bardziej efektywną pracę
- Oznaczenie: rozmiar i kod produktu laserowo wybite na grocie

	 841281			 l mm	 mm	 g
141.007.075	4141077	5	TR 7	75	75	27
141.008.075	4141084	5	TR 8	75	75	27
141.009.075	4141091	5	TR 9	75	75	27
141.010.075	4141107	5	TR 10	75	75	27
141.015.100	4141152	5	TR 15	100	88	46
141.020.100	4141206	5	TR 20	100	88	46
141.025.125	4141251	5	TR 25	125	100	73
141.027.125	4141275	5	TR 27	125	100	73
141.030.150	4141305	5	TR 30	150	110	105
141.040.150	4141404	5	TR 40	150	110	120



WKREŃTAKI SERII PREMIUM

195

WKREŃTAKI KRÓTKIE



- Wkrętak do śrub Phillipsa, krótki, do prac z ograniczoną przestrzenią
- Rękojeść: Dwukomponentowa z otworem do zawieszania
- Grot: Wysokiej jakości stal stopowa. W całości utwardzony i pokryty chromem. Powlekana końcówka gwarantuje większą precyzję i ochronę przed rdzą jak i bardziej efektywną pracę
- Oznaczenie: rozmiar i kod produktu laserowo wybite na grocie

	 84128			 mm	 mm	 g
195.001.025	4195001	10	PH 1	25	60	39
195.002.025	4195025	10	PH 2	25	60	43

195

WKREŃTAKI KRÓTKIE



- Wkrętak do śrub prostych, krótki, do prac z ograniczoną przestrzenią
- Rękojeść: Dwukomponentowa z otworem do zawieszania
- Grot: Wysokiej jakości stal stopowa. W całości utwardzony i pokryty chromem. Powlekana końcówka gwarantuje większą precyzję i ochronę przed rdzą jak i bardziej efektywną pracę
- Oznaczenie: rozmiar i kod produktu laserowo wybite na grocie

	 841281		 mm	 mm	 mm	 mm	 mm	 g
195.055.025	4107523	10	5.5	1.2	25	60	39	
195.060.025	4195612	10	6.5	1.2	25	60	43	

195

WKREŃTAKI KRÓTKIE



- Wkrętak do śrub Pozidriv, krótki, do prac z ograniczoną przestrzenią
- Rękojeść: Dwukomponentowa z otworem do zawieszania
- Grot: Wysokiej jakości stal stopowa. W całości utwardzony i pokryty chromem. Powlekana końcówka gwarantuje większą precyzję i ochronę przed rdzą jak i bardziej efektywną pracę
- Oznaczenie: rozmiar i kod produktu laserowo wybite na grocie

	 841281			 mm	 mm	 g
195.901.025	4195919	10	PZ 1	25	60	39
195.902.025	4195926	10	PZ 2	25	60	43



143

WKREŃTAK IMBUSOWY Z KULKĄ



- Wkrętak do śrub z gniazdem 6-kątnym, z końcówką kulistą dzięki czemu można go szybko umieścić w gnieździe śruby i zaoszczędzić czas. Bardziej efektywny niż standardowy klucz imbusowy
- Rękojeść: Dwukomponentowa w kształcie stożka z otworem do zawieszania. Stworzona do efektywnego przenoszenia sił
- Grot: Wysokiej jakości stal stopowa. W całości utwardzony i pokryty chromem. Powlekana końcówka gwarantuje większą precyzję i ochronę przed rdzą jak i bardziej efektywną pracę
- Oznaczenie: rozmiar i kod produktu laserowo wybite na grocie

	 841281			 mm	 mm	 g
143.025.100	4143255	10	2.5	100	75	28
143.030.100	4143309	10	3.0	100	75	31
143.040.100	4143408	10	4.0	100	88	54
143.050.100	4143507	10	5.0	100	100	77
143.060.125	4143606	10	6.0	125	110	111

198

WKREŃTAK NASADOWY DO NAKRĘTEK



- Wkrętak nasadowy
- Rękojeść: Dwukomponentowa z otworem do zawieszania. Stworzona do efektywnego przenoszenia sił
- Grot: Wysokiej jakości stal stopowa. W całości utwardzony i pokryty chromem
- Oznaczenie: rozmiar i kod produktu laserowo wybite na grocie

	 841281		 mm	 mm	 mm	 g
198.032.125	4198323	5	3,2	125	88	64
198.040.125	4198415	10	4.0	125	88	67
198.045.125	4198422	10	4.5	125	88	69
198.050.150	4198514	5	5.0	150	100	86
198.055.150	4198521	5	5.5	150	100	85
198.060.150	4198613	5	6.0	150	100	88
198.070.150	4198712	5	7.0	150	110	120
198.080.150	4198811	5	8.0	150	110	124
198.090.150	4198910	5	9.0	150	110	124
198.100.150	4198101	5	10.0	150	110	169
198.110.150	4198118	5	11.0	150	120	182
198.120.150	4198125	5	12.0	150	120	183
198.130.150	4198132	5	13.0	150	120	184
198.140.150	4198149	5	14.0	150	120	185



WKREŃTAKI SERII PREMIUM

705

WKREŃTAK Z UCHWYTEM NA BITY



- Wkrętak magnetyczny nasadowy do końcówek 1/4"
- Dwukomponentowa w kształcie stożka z otworem do zawieszania. Stworzona do efektywnego przenoszenia sił
- Grot: Wysokiej jakości stal stopowa
- Oznaczenie: rozmiar i kod narzędzia laserowo wybite na grocie

	 841281			 mm	 mm	 g
705.1/4.125	4705002	5	1/4"	125	110	235

196

WKREŃTAKI IZOLOWANE



IEC 60900

- Wkrętak izolowany do śrub prostych
- Wkrętak pozwala na pracę pod napięciem do 1000 V
- Rękojeść: Dwukomponentowa w kształcie stożka z otworem do zawieszania. Stworzona do efektywnego przenoszenia sił
- Grot: Wysokiej jakości stal stopowa, izolowany aż do samej końcówki. Czarne wykończenie dla dokładności
- Oznaczenie: rozmiar i kod produktu laserowo wybite na grocie
- ISO 2380/DIN 5264
- Indywidualnie poddany kontroli i wykonany zgodnie z międzynarodowymi normami IEC 60900

	 841281		 mm	 mm	 mm	 mm	 g
196.025.100	4107516	10	2.5	0.4	100	75	28
196.030.100	4196312	10	3.0	0.5	100	75	31
196.035.100	4196329	10	3.5	0.6	100	75	31
196.040.100	4196411	10	4.0	0.8	100	88	43
196.055.125	4196510	10	5.5	1.0	125	100	68
196.065.150	4196619	10	6.5	1.2	150	110	100
196.080.175	4196817	10	8.0	1.2	175	110	118
196.100.200	4196114	10	10.0	1.6	200	120	191
196.120.200	4196121	10	12.0	2.0	200	120	217



197

WKRETKI IZOLOWANE



IEC 60900 1000V DE GS

- Wkrętek izolowany do śrub Phillipsa
- Wkrętek pozwala na pracę pod napięciem do 1000 V
- Rękojeść: Dwukomponentowa w kształcie stożka z otworem do zawieszania. Stworzona do efektywnego przenoszenia sił
- Grot: Wysokiej jakości stal stopowa, izolowany aż do samej końcówki. Czerniony dla większej dokładności
- Oznaczenie: rozmiar i kod produktu laserowo wybite na grocie
- ISO 8764 / DIN 5260
- Indywidualnie poddany kontroli i wykonany zgodnie z międzynarodowymi normami IEC 60900

	 841281			 mm	 mm	 g
197.000.100	4197005	10	PH 0	100	75	31
197.001.150	4197012	10	PH 1	150	100	84
197.002.175	4197029	10	PH 2	175	110	121
197.003.200	4197036	10	PH 3	200	120	190
197.004.200	4197043	10	PH 4	200	120	218

142

WKRETKI IZOLOWANE



IEC 60900 1000V DE GS

- Wkrętek izolowany do śrub Pozidriv
- Wkrętek pozwala na pracę pod napięciem do 1000 V
- Rękojeść: Dwukomponentowa w kształcie stożka z otworem do zawieszania. Stworzona do efektywnego przenoszenia sił
- Grot: Wysokiej jakości stal stopowa, izolowany aż do samej końcówki. Czerniony dla większej dokładności
- Oznaczenie: rozmiar i kod produktu laserowo wybite na grocie
- ISO 8764
- Indywidualnie poddany kontroli i wykonany zgodnie z międzynarodowymi normami IEC 60900

	 841281			 mm	 mm	 g
142.000.100	4142098	10	PZ 0	100	75	31
142.001.150	4142012	10	PZ 1	150	100	84
142.002.175	4142029	10	PZ 2	175	110	122
142.003.200	4142036	10	PZ 3	200	120	190



WKREŃTAKI SERII PREMIUM

199

WKREŃTAKI IZOLOWANE



IEC 60900



1000V



- Wkrętak nasadowy izolowany do nakrętek
- Wkrętak pozwala na pracę pod napięciem do 1000 V
- Rękojeść: Dwukomponentowa w kształcie stożka z otworem do zawieszania. Stworzona do efektywnego przenoszenia sił
- Grot: Wysokiej jakości stal stopowa, izolowany aż do samej końcówki. Czerniony dla większej dokładności
- Oznaczenie: rozmiar i kod produktu laserowo wybite na grocie
- Indywidualnie poddany kontroli i wykonany zgodnie z międzynarodowymi normami IEC 60900

	 841281		 mm	 mm	 mm	 g
199.050.125	4108759	5	5,0	125	100	101
199.055.125	4199511	5	5,5	125	100	101
199.060.125	4199610	5	6,0	125	100	127
199.070.125	4199719	5	7,0	125	110	151
199.080.125	4199818	5	8,0	125	110	142
199.090.125	4199917	5	9,0	125	110	142
199.100.125	4199108	5	10,0	125	110	142
199.110.125	4199115	5	11,0	125	120	181
199.120.125	4199122	5	12,0	125	120	183
199.130.125	4199139	5	13,0	125	120	188

219.100

ZESTAWY WKREŃTAKÓW



- Zestaw wkrętaków Premium, 6 sztuk
- Do śrub prostych i Phillipsa
- Pakowane w plastikowym blistrze

	 841281		 g
219.100	4219103	1	412
190 5.5x125, 6.5x125			
191 3.5x100, 4.0x125			
192 PH0x75, PH1x100			



219.101

ZESTAWY WKRETKÓW

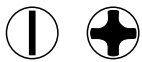

- Zestaw wkrętek Premium, 6 sztuk
- Do śrub prostych i Phillipsa
- Pakowane w plastikowym blistrze

	 841281		 g
219.101	4219110	1	412
190 6.5x125, 8.0x150			
191 3.5x100, 4.0x125, 5.5x150			
192 PH1x100, PH2x125			

219.102

ZESTAWY WKRETKÓW



- Zestaw wkrętek Premium, 8 sztuk
- Do śrub prostych i Phillipsa
- Pakowane w plastikowym blistrze

	 841281		 g
219.102	4219127	1	598
190 5.5x125, 6.5x125, 8x150			
192 PH0x75, PH1x100, PH2x125			
		195 6.5x25	
		195 PH2x25	

219.105

ZESTAWY WKRETKÓW



- Zestaw wkrętek Premium, 7 sztuk
- Do śrub prostych i Pozidriv
- Pakowane w plastikowym blistrze

	 841281		 g
219.105	4107837	1	717
190 6.5x125, 8.0x150			
191 3.5x100, 4.0x125, 5.5x150			
193 PZ1x100, PZ2x125			



WKRETKI SERII PREMIUM

219.109

ZESTAWY WKRETKÓW



- Zestaw wkrętek Premium, 5 sztuk
- Do śrub prostych i Phillipsa
- Pakowane w plastikowym blistrze

	 841281		 g
219.109	4219196	1	438
190 4x100, 6.5x125			
191 3.5x100			
192 PH1x100, PH2x125			

219.110

ZESTAWY WKRETKÓW



- Zestaw wkrętek Premium, 5 sztuk
- Do śrub typu TORX®
- Pakowane w plastikowym blistrze

	 841281		 g
219.110	4219134	1	438
194 T10, T20, T25, T30, T40			

219.000

ZESTAWY WKRETKÓW



- Zestaw wkrętek Premium, 6 sztuk
- Do śrub prostych i Phillipsa
- W pudełeczku kartonowym

	 841281		 g
219.000	4219004	1	536
190 5.5x125, 6.5x125			
191 3.5x100, 4.0x125			
192 PH0x75, PH1x100			



219.001

ZESTAWY WKRETKÓW



- Zestaw wkrętek Premium, 7 sztuk
- Do śrub prostych i Phillipsa
- W pudełeczku kartonowym

	 841281		 g
219.001	4219011	1	717
190 6.5x125, 8.0x150			
191 3.5x100, 4.0x125, 5.5x150			
192 PH1x100, PH2x125			

219.002

ZESTAWY WKRETKÓW



- Zestaw wkrętek Premium, 8 sztuk
- Do śrub prostych i Phillipsa
- W pudełeczku kartonowym

	 841281		 g
219.002	4219028	1	788
190 5.5x125, 6.5x125, 8x150			195 6.5x25
192 PH0x75, PH1x100, PH2x125			195 PH2x25

219.003

ZESTAWY WKRETKÓW



- Zestaw wkrętek Premium, 8 sztuk
- Do śrub prostych, Phillipsa i Pozidriv
- Pakowane w pudełeczku kartonowym

	 841281		 g
219.003	4109503	1	788
190 5.5x125, 6.5x125, 8.0x150			195 PH2x25
193 PZ0x75, PZ1x100, PZ2x125			195 6.5x25



WKREŃTAKI SERII PREMIUM

219.005

ZESTAWY WKREŃTAKÓW



- Zestaw wkrętek Premium, 7 sztuk
- Do śrub prostych i Pozidriv
- W pudełeczku kartonowym

	 841281		 g
219.005	4121147	1	717
190 6.5x125, 8.0x150			
191 3.5x100, 4.0x125, 5.5x150			
193 PZ1x100, PZ2x125			

219.600

ZESTAWY WKREŃTAKÓW IZOLOWANYCH



- Zestaw wkrętek izolowanych Premium, 7 sztuk
- Do śrub prostych i Phillipsa
- W pudełeczku kartonowym

	 841281		 g
219.600	4219608	1	717
196 3x100, 4x100, 5.5x125, 6.5x150			
197 PH0x100, PH1x150, PH2x175			

219.605

ZESTAWY WKREŃTAKÓW IZOLOWANYCH



- Zestaw wkrętek izolowanych Premium, 7 sztuk
- Do śrub prostych i Pozidriv
- W pudełeczku kartonowym

	 841281		 g
219.605	4219653	1	717
196 3x100, 4x100, 5.5x125, 6.5x150			
142 PZ0x100, PZ1x150, PZ2x175			



219.601

ZESTAWY WKRETKÓW IZOLOWANYCH



- Zestaw wkrętek izolowanych Premium, 6 sztuk + tester napięcia
- Do śrub prostych i Phillipsa
- W pudełeczku kartonowym



	 841281		 9
219.601	4107820	1	638
196 3x100, 4x100, 5.5x125			
197 PH0x100, PH1x150, PH2x175			
806-1-1			

219.602

ZESTAWY WKRETKÓW PREMIUM W POKROWCACH



- Zestaw wkrętek izolowanych Premium, 7 sztuk
- Do śrub prostych i Pozidriv
- W pudełeczku kartonowym i zasuwanym futerale



	 841281		 9
219.602	4119304	1	900
196 3x100, 4x100, 5.5x125, 6.5x150			
142 PZ0x100, PZ1x150, PZ2x175			



WKREŃTAKI SERII 600

611

WKREŃTAK PŁASKI



- Wkrętak do śrub prostych
- Rękojeść: Dwukomponentowa z otworem do zawieszania. Antypoślizgowa powierzchnia
- Grot: Wysokiej jakości stal stopowa. W całości utwardzony, pokryty niklem
- Oznaczenie: rozmiar i symbol na rękojeści
- ISO 2380/DIN 5264



	 731415		 mm	 mm	 mm	 mm	 mm	 g
611-3.5-50	0124312	10	0.6	3.5	50	80	130	29
611-3.5-75	0124329	10	0.6	3.5	50	80	130	30
611-3.5-100	0124336	10	0.6	3.5	100	80	130	31
611-4-75	0124343	10	0.8	4.0	75	80	155	35
611-4-100	0124350	10	0.8	4.0	100	80	180	37
611-5.5-125	0124381	10	1.0	5.5	100	97	197	68
611-6.5-25	0124602	10	1.2	6.5	125	110	135	43
611-6.5-125	0124374	10	1.2	6.5	125	110	135	100
611-6.5-150	0124398	10	1.2	6.5	150	110	165	103
611-8-150	0124404	10	1.2	8.0	150	110	160	115
611-8-175	0124411	10	1.2	8.0	175	110	185	127
611-10-200	0124428	10	1.6	10.0	200	110	310	160

613

WKREŃTAK PŁASKI



- Wkrętak do śrub prostych
- Rękojeść: Dwukomponentowa z otworem do zawieszania. Antypoślizgowa powierzchnia
- Grot: Wysokiej jakości stal. W całości utwardzony, pokryty niklem
- Oznaczenie: rozmiar i symbol na rękojeści
- ISO 2380/DIN 5264

	 731415		 mm	 mm	 mm	 mm	 mm	 g
613-3-75	0124435	10	0.5	3.0	75	80	155	30
613-3-100	0124442	10	0.5	3.0	100	80	180	31
613-3.5-100	0124459	10	0.60	3.5	100	80	180	33
613-4-100	0124466	10	0.80	4.0	100	80	180	37
613-4-125	0124473	10	0.80	4.0	125	80	205	41
613-5.5-125	0124480	10	1.0	5.5	125	97	222	73
613-5.5-150	0124497	10	1.0	5.5	150	97	247	78
613-6.5-150	0124503	10	1.20	6.5	150	110	260	110

615

WKREŃTAK PHILLIPS



- Wkrętak do śrub Phillipsa
- Rękojeść: Dwukomponentowa w otworem do zawieszania. Antypoślizgowa powierzchnia
- Grot: Wysokiej jakości stal. W całości utwardzony, pokryty niklem
- Oznaczenie: rozmiar i symbol na rękojeści
- ISO 8764 / DIN 5260

	 731415			 mm	 mm	 mm	 g
615-0-75	0124558	10	PH 0	75	80	155	30
615-1-100	0124565	10	PH 1	100	97	197	63
615-2-25	0124596	10	PH 2	25	60	85	43
615-2-125	0124572	10	PH 2	125	110	235	98
615-3-150	0124589	10	PH 3	150	110	260	113



616

WKRETKA POZIDRIV



- Wkrętek do śrub Pozidriv
- Rękojeść: Dwukomponentowa z otworem do zawieszania. Antypoślizgowa powierzchnia
- Grot: Wysokiej jakości stal. W całości utwardzony, pokryty niklem
- Oznaczenie: rozmiar i symbol na rękojeści
- ISO 8764

	 731415			 mm	 mm	 mm	 g
616-0-75	0124510	10	PZ 0	75	80	155	30
616-1-100	0124527	10	PZ 1	100	97	197	63
616-2-125	0124534	10	PZ 2	125	110	235	98
616-3-150	0124541	10	PZ 3	150	110	260	113

618

WKRETKA TORX®



- Wkrętek do śrub typu TORX®
- Rękojeść: Dwukomponentowa z otworem do zawieszania. Antypoślizgowa powierzchnia
- Grot: Wysokiej jakości stal. W całości utwardzony, pokryty niklem
- Oznaczenie: rozmiar i symbol na rękojeści

	 731415			 D mm	 mm	 mm	 mm	 g
618-10-75	0124619	10	T 10	2.72	75	80	155	30
618-15-100	0124626	10	T 15	3.26	100	80	180	37
618-20-100	0124633	10	T 20	3.84	100	80	180	37
618-25-125	0124640	10	T 25	4.40	125	97	222	68
618-27-125	0124657	10	T 27	4.96	125	97	222	68
618-30-150	0124664	10	T 30	5.49	150	110	260	103
618-40-150	0124671	10	T 40	6.60	150	110	260	115

614

SZYDŁO AWL



- Szzydło używane do nakłucia miejsca, ułatwiający wiercenie dziur
- Rękojeść: Dwukomponentowa z otworem do zawieszania. Doskonale trzyma się dłoni
- Grot: Wysokiej jakości stal. W całości utwardzony, pokryty niklem
- Oznaczenie: rozmiar i symbol na rękojeści

	 731415		 mm	 mm	 mm	 mm	 g
614-100	0124688	10	6.0	100	97	197	92



WKREŃTAKI SERII 600

617

NAKŁUWAK KWADRATOWY



- Nakłuwak do powiększania i rozwiercania dziur
- Rękojeść: Dwukomponentowa z otworem do zawieszania. Antypoślizgowa powierzchnia
- Grot: Wysokiej jakości stal. W całości utwardzony, pokryty niklem
- Oznaczenie: rozmiar i symbol na rękojeści

617-100	731415	10	6.0 mm	100 mm	97 mm	197 mm	92 g

623

WKREŃTAKI IZOLOWANE



- Wkrętak izolowany do śrub prostych
- Wkrętak pozwala na pracę pod napięciem do 1000 V
- Rękojeść: Dwukomponentowa z otworem do zawieszania. Antypoślizgowa powierzchnia
- Grot: Wysokiej jakości stal, izolowany aż do samej końcówki. Końcówka czerniona zapewnia lepszą precyzję
- Oznaczenie: rozmiar i symbol na rękojeści
- ISO 2380/DIN 5264
- Indywidualnie kontrolowany i wykonany zgodnie z międzynarodowymi normami IEC 60900

623-3-100	731415	10	0.5 mm	3.0 mm	100 mm	80 mm	180 mm	32 g
623-3.5-100	0128518	10	0.6 mm	3.5 mm	100 mm	80 mm	180 mm	32 g
623-4-100	0128525	10	0.8 mm	4.0 mm	100 mm	80 mm	180 mm	33 g
623-5.5-125	0128532	10	1.0 mm	5.5 mm	125 mm	97 mm	223 mm	61 g
623-6.5-150	0128549	10	1.2 mm	6.5 mm	150 mm	100 mm	250 mm	94 g

625

WKREŃTAKI IZOLOWANE



- Wkrętak izolowany do śrub Phillipsa
- Wkrętak pozwala na pracę pod napięciem do 1000 V
- Rękojeść: Dwukomponentowa z otworem do zawieszania. Antypoślizgowa powierzchnia
- Grot: Wysokiej jakości stal, izolowany aż do samej końcówki. Końcówka czerniona zapewnia lepszą precyzję
- Oznaczenie: rozmiar i symbol na rękojeści
- ISO 8764 / DIN 5260
- Indywidualnie poddany kontroli i wykonany zgodnie z międzynarodowymi normami IEC 60900

625-0-100	731415	10	PH 0	100 mm	80 mm	180 mm	32 g
625-1-150	0128563	10	PH 1	150 mm	97 mm	247 mm	68 g
625-2-175	0128570	10	PH 2	175 mm	110 mm	285 mm	116 g



600-3

ZESTAWY WKREŃTAKÓW



- Zestaw wkrętek serii 600, 3 sztuki
- Do śrub prostych i Phillipsa
- Pakowane i zgrzewane w plastikowym pudełku

	 731415		 g
600-3	0124787	1	210

613 3x100		
611 5.5x125		
615 PH1x100		



602-4

ZESTAWY WKREŃTAKÓW



- Zestaw wkrętek serii 600, 4 sztuki
- Do śrub prostych i Phillipsa
- Pakowane i zgrzewane w plastikowym pudełku

	 731415		 g
602-4	0124794	1	315

613 3x100, 6.5x150		
611 5.5x125		
615 PH1x100		



604-5

ZESTAWY WKREŃTAKÓW



- Zestaw wkrętek serii 600, 5 sztuk
- Do śrub prostych i Phillipsa
- Pakowane i zgrzewane w plastikowym pudełku

	 731415		 g
604-5	0124800	1	385

613 3x100		
611 4x100, 6.5x125		
615 PH1x100, PH2x125		





WKREŃTAKI SERII 600

605-6

ZESTAWY WKREŃTAKÓW



- Zestaw wkrętaków serii 600, 6 sztuk
- Do śrub prostych, Phillipsa i Pozidriv
- Pakowane i zgrzane w plastikowym pudełku



	 731415		 g
605-6	0153770	1	445
613 3x75, 4x100			
615 PH1x100, PH2x125			
616 PZ1x100, PZ2x125			

606-6

ZESTAWY WKREŃTAKÓW



- Zestaw wkrętaków serii 600, 6 sztuk
- Do śrub prostych i Phillipsa
- Pakowane i zgrzewane w plastikowym pudełku



	 731415		 g
606-6	0124824	1	445
611 5.5x100, 6.5x125			
613 3x75, 4x100			
615 PH1x100, PH2x125			

608-6

ZESTAWY WKREŃTAKÓW



- Zestaw wkrętaków serii 600, 6 sztuk
- Do śrub prostych i Phillipsa
- Pakowane i zgrzewane w plastikowym pudełku



	 731415		 g
608-6	0124831	1	385
611 5.5x100, 6.5x125			
613 3.0x75, 4.0x100			
615 PH0x75, PH1x100			



610-6

ZESTAWY WKREŃTAKÓW

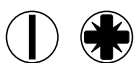

- Zestaw wkrętek serii 600, 6 sztuk
- Do śrub prostych i Pozidriv
- Pakowane i zgrzewane w plastikowym pudełku

	 731415		 g
610-6	0124848	1	445

611
5.5x100, 6.5x125

613
3.0x75, 4.0x100

616
PZ1x100, PZ2x125

612-5

ZESTAWY WKREŃTAKÓW



- Zestaw wkrętek serii 600, 5 sztuk
- Do śrub typu TORX®
- Pakowane i zgrzane w plastikowym pudełku

	 731415		 g
612-5	0124817	1	348

618
T10, T15, T20, T25, T30

620-6

ZESTAWY WKREŃTAKÓW



- Zestaw wkrętek izolowanych serii 600, 6 sztuk
- Do śrub prostych i Phillipsa
- Pakowane i zgrzane w plastikowym pudełku

	 731415		 g
620-6	0128594	1	465

623
3x100, 4x100, 5.5x125, 6.5x150

625
PH1x150, PH2x175



WKRETKI SERIA 9000

9710

WKRETKI DO ŚRUB PROSTYCH



- Wkrętek do śrub prostych
- Rękojeść: Drewniana, lakierowana
- Grot: Wysokiej jakości stal. Polerowany i chromowany. Końcówka czerniona - dokładna. Trzpień przelotowy z 6-kątnym kołnierzem, pozwalającym na wspomaganie kluczem zakończony kołpakiem do pobijania
- Oznaczenie: rozmiar i numer wkrętaka wybite na rękojeści
- ISO 2380/DIN 5264

	 731415		 mm	 mm	 mm	 mm	 mm	 mm	 g
9710-3.5-75	1785192	10	0.6	3.5	75	22x95	170	7	47
9710-5.5-100	1785352	10	1.0	5.5	100	24x100	200	8	67
9710-6.5-125	1785437	10	1.2	6.5	125	27x110	235	10	114
9710-8-150	1785512	5	1.2	8.0	150	30x120	270	13	174
9710-10-175	1785789	5	1.6	10.0	175	32x125	300	13	223

9778

WKRETKI DO ŚRUB PHILLIPS



- Wkrętek do śrub Phillipsa
- Rękojeść: Drewniana, lakierowana
- Grot: Wysokiej jakości stal. Polerowany i chromowany. Końcówka czerniona - dokładna. Trzpień przelotowy z 6-kątnym kołnierzem, pozwalającym na wspomaganie kluczem zakończony kołpakiem do pobijania
- Oznaczenie: rozmiar i numer wkrętaka wybite na rękojeści
- ISO 8764 / DIN 5260

	 731415			 mm	 mm	 mm	 mm	 g
9778-1	1793524	10	PH 1	80	24x100	180	6	45
9778-2	1793531	10	PH 2	110	27x110	220	10	90
9778-3	1793548	5	PH 3	150	30x120	270	13	160

9778PZD

WKRETKI DO ŚRUB POZIDRIV



- Wkrętek do śrub Pozidriv
- Rękojeść: drewniana, lakierowana
- Grot: Wysokiej jakości stal. Polerowany i chromowany. Końcówka czerniona - dokładna. Trzpień przelotowy z 6-kątnym kołnierzem, pozwalającym na wspomaganie kluczem zakończony kołpakiem do pobijania
- Oznaczenie: rozmiar i numer wkrętaka wybite na rękojeści
- Końcówka wg DIN ISO 8764-1, ISO 8764-1

	 731415			 mm	 mm	 mm	 mm	 g
9778PZD-1	1823535	10	PZ 1	80	24x100	180	6	45
9778PZD-2	1823542	10	PZ 2	110	27x110	220	10	90



9710/S6

ZESTAWY WKREŃTAKÓW



- Zestaw wkrętaków, 6 sztuk
- Do śrub prostych i Phillipsa
- W pudełeczku kartonowym

	 731415		 g
9710/S6	1802301	1	650

9710
0.8x4.5x90 1x5.5x100 1.2x6.5x125 1.2x8x150 mm



9778
PH 1x80 PH 2x110



WKREŃTAKI SERII 8000/9000



9715

WKREŃTAK PRZELOTOWY



- Wkrętak do pobijania do śrub prostych
- Rękojeść: czarna z tworzywa, kwadratowa odporna na uderzenia. Z kołpakiem do pobijania
- Grot: Wysokiej jakości stal stopowa. Trzpień 6-kątny. Końcówka czerniona



	 731415		 mm	 mm	 mm	 mm	 mm	 mm	 mm	 g
9715-14-250	3010148	5	2.5	14.0	250	140	395	12	460	

8052

WKREŃTAK DWUSTRONNY



- Wkrętak z dwustronnym (odwracającym) grotem do śrub prostych i Phillipsa
- Rękojeść: z czarnego tworzywa, kwadratowa
- Grot: Wysokiej jakości stal stopowa. Końcówka czerniona

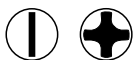

	 731415			 mm	 mm	 mm	 mm	 mm	 mm	 g
8052	1318406	5	PH 2	1.0	6.0	80	110	190	90	



WKREŃTAKI GRZECHOTKOWE

808050

WKREŃTAK Z GRZECHOTKĄ



- Wkrętak nasadowy z grzechotką do bitów 1/4"
- Rękojeść: trzykomponentowa o powierzchni zapewniającej doskonały chwyt i maksymalne przełożenie siły
- Wymowany i chowany w rękojeści magazynek z bitami z przyciskiem zwalniającym
- 6 różnych bitów do śrub prostych 4,5 i 5,5 , Phillipsa PH1 i PH 2 oraz Pozidriv PZ 1 i PZ 2
- Końcówka trzpienia z magnesem utrzymującym zarówno bit jak i śrubę
- Radełkowany trzpień zapewnia lepszą kontrolę pracy końcówki w czasie szybkiego obracania
- Delikatna praca grzechotki z 3 stopniowym mechanizmem: obrót w prawo, lewo i bez obrotu

808050	731415 3017642	1	1/4"	125	255	230

808050L

WKREŃTAK GRZECHOTKOWY Z LAMPKĄ LED



- Wkrętak nasadowy z grzechotką na bity 1/4"
- Rękojeść: trzykomponentowa o powierzchni zapewniającej doskonały chwyt i maksymalne przełożenie siły
- Wymowany i chowany w rękojeści magazynek z bitami z przyciskiem zwalniającym
- 6 różnych bitów do śrub prostych 4,5 i 5,5 , Phillipsa PH1 i PH 2 oraz Pozidriv PZ 1 i PZ 2
- Końcówka trzpienia z magnesem utrzymującym zarówno bit jak i śrubę
- Radełkowany trzpień zapewnia lepszą kontrolę pracy końcówki w czasie szybkiego obracania
- Delikatna praca grzechotki z 3 stopniowym mechanizmem: obrót w prawo, lewo i bez obrotu
- Światło LEDowe zamontowane w pierścieniu tuż przy grocie ułatwia pracę w ciemnych miejscach
- 3 baterie AG-3 4.5V i 2 diody. Spełniają normę ROHS
- 808050L-SP1: zapasowy panel + 3 baterie AG-3, 4.5V

808050L	731415 0128075	1	1/4"	135	250	215
808050L-SP1	0129218	1				

808050P

WKREŃTAK PISTOLETOWY Z GRZECHOTKĄ



- Wkrętak pistoletowy z grzechotką na bity 1/4"
- Rękojeść: trzykomponentowa o powierzchni zapewniającej doskonały chwyt i maksymalne przełożenie siły
- Rękojeść obraca się ("łamię") i blokuje przy 30° z możliwością zastosowania większej siły
- W razie potrzeby, możliwa jest także blokada w normalnej pozycji przy kącie 180°
- Wymowany i chowany w rękojeści magazynek z bitami z przyciskiem zwalniającym
- 6 różnych bitów do śrub prostych 4,5 i 5,5 , Phillipsa PH1 i PH 2 oraz Pozidriv PZ 1 i PZ 2
- Końcówka trzpienia z magnesem utrzymującym zarówno bit jak i śrubę
- Radełkowany trzpień zapewnia lepszą kontrolę pracy końcówki w czasie szybkiego obracania
- Delikatna praca grzechotki z 3 stopniowym mechanizmem: obrót w prawo, lewo i bez obrotu

808050P	731415 0128105	1	1/4"	135	260	270



808050P-

WKREŃTAK PISTOLETOWY Z GRZECHOTKĄ



- Zestaw: pistoletowy wkrętak grzechotkowy oraz klucze grzechotkowe
- Zestaw w lekkiej okrągłej walizeczce
- Zawiera: 25 elementów
 - 1 pistoletowy wkrętak z grzechotką z
 - 6 różnymi bitami dłg. 25mm: do śrub prostych 4,5 i 5,5 , Phillipsa PH1 i PH 2 oraz Pozidriv PZ 1 i PZ 2
 - 3 klucze grzechotkowe każdy z rozmiarami: 8x10-9x11 mm, 12x14-13x15 mm oraz 16x17-18x19 mm
 - 1 sztuka adaptor 1/4" do nasadek 1/4"
 - 1 sztuka adaptor 10mm do bitów 1/4"
 - 13 sztuk 25 mm bitów 1/4"; w dwóch przegródkach; PH3, PZ3, SL 6.5, HEX3, HEX 4, HEX5, T-10, T-15, T-20, T-25, T-27, T-30, T-40

808050P-25	731415	1	285x158x70	1400

808050TS

WKREŃTAK GRZECHOTKOWY T-KSZTAŁTNY KRÓTKI



- Wkrętak krótki T-kształtny z grzechotką do bitów 1/4"
- Rękojeść: trzykomponentowa o powierzchni zapewniającej doskonały chwyt i maksymalne przełożenie siły
- Końcówka trzpienia z magnesem utrzymującym zarówno bit jak i śrubę
- Delikatna praca grzechotki z 3 stopniowym mechanizmem: obrót w prawo, lewo i bez obrotu

808050TS	731415	1	1/4	68	95	165

808050S

WKREŃTAK GRZECHOTKOWY KRÓTKI



- Wkrętak grzechotkowy krótki do bitów 1/4"
- Rękojeść: trzykomponentowa o powierzchni zapewniającej doskonały chwyt i maksymalne przełożenie siły
- Końcówka trzpienia z magnesem utrzymującym zarówno bit jak i śrubę
- Delikatna praca grzechotki z 3 stopniowym mechanizmem: obrót w prawo, lewo i bez obrotu

808050S	731415	1	1/4	68	95	135



WKREŃTAKI GRZECHOTKOWE

808050S-

WKREŃTAK GRZECHOTKOWY KRÓTKI



- Zestaw: wkrętak grzechotkowy krótki do bitów 1/4" wraz z bitami i nasadkami
- Zestaw w lekkiej i podręcznej walizeczce
- Odczepiany grot wpuszczany
- **808050S-18**
 - 1 szt. wyjmowany grot wpuszczany do wkrętaka grzechotkowego
 - 8 szt. bitów S2 z ortofosforanem trójcynekowym: PH1, PH2, PZ1, PZ2, T15, T20, SL 4, HEX 3
 - 1 szt. 1/4"x1/4" adaptor do nasadek
 - 1 szt. 1/4"■x1/4" adaptor do bitów 50 mm
 - 1 szt. 1/4"■x1/4" giętki adaptor 150 mm do nasadek
 - 1 szt. 1/4"x1/4" adaptor do bitów
 - 5 szt. nasadek 1/4": 4, 5, 6, 7, 8 mm
- **808050S-22**
 - 1 szt. wyjmowany grot wpuszczany do wkrętaka grzechotkowego
 - 17 szt. bitów S2 z ortofosforanem trójcynekowym: PH1, PH2, PH3, PZ1, PZ2, T10, T15, T20, T25, T27, T30, T40, SL 4, SL 5, SL 5.5, SL 6.5, SL 1/4"
 - 1 szt. 1/4"x1/4" adaptor do nasadek
 - 1 szt. 1/4"■x1/4" adaptor do bitów 50 mm
 - 1 szt. 1/4"■x1/4" adaptor giętki 150 mm do nasadek
 - 1 szt. 1/4"x1/4" adaptor do bitów

	 731415		 mm	 g
808050S-18	0128921	1	195x130x46	530
808050S-22	0128938	1	195x130x46	530

808050A/TORX

WKREŃTAKI NASADOWY DO BITÓW



- Wkrętak nasadowy na bity 1/4"
- Rękojeść: trzykomponentowa o powierzchni zapewniającej doskonały chwyt i maksymalne przełożenie siły
- Wyjmowany i chowany w rękojeści magazynek z bitami z przyciskiem zwalnającym
- 6 różnych bitów w wysuwanym magazynku:
 - 808050A: PH 1, PH 2, PZ 1, PZ 2, Proste 4,5 i 5,5
 - 808050TORX®: T10, T15, T20, T25, T30, T40
- Końcówka trzpienia z magnesem utrzymującym zarówno bit jak i śrubę
- Radelkowany trzpień zapewnia lepszą kontrolę pracy końcówki w czasie szybkiego obracania

	 731415			 mm	 mm	 g
808050A	0127306	1	1/4	115	230	150
808050TORX	0127313	1	1/4	115	230	150



700

WKREŃTAKI PŁASKIE



- Wkrętak precyzyjny do śrub prostych
- Rękojeść: Dwukomponentowa. Obrotowy kaptur pozwala na szybkie i wygodne obracanie wkrętakiem palcami
- Głowa wkrętaka innego koloru dla szybszej identyfikacji
- Grot: Wysokiej jakości stal stopowa. W całości utwardzony i pokryty chromem
- Czerniona i obrabiana końcówka gwarantuje najwyższą precyzję
- Oznaczenie: rozmiar i kod produktu laserowo znaczone na grocie

	731415		mm	mm	mm	mm	mm	g
700-1-50	3017673	5	0.18	1	50	87	137	20
700-1.2-50	3017680	5	0.20	1.2	50	87	137	20
700-1.5-50	3017697	5	0.25	1.5	50	87	137	20
700-1.8-50	3017703	5	0.30	1.8	50	87	137	20
700-2-50	3017710	5	0.40	2	50	87	137	20
700-2-75	3017727	5	0.40	2	75	87	162	22
700-2.5-50	3017741	5	0.40	2.5	50	87	137	22
700-2.5-100	3017758	5	0.40	2.5	100	87	187	23
700-3-50	3017765	5	0.50	3	50	87	137	23
700-3-100	3017772	5	0.50	3	100	87	187	24
700-3-200	3017789	5	0.50	3	200	87	287	39
700-3.5-75	3017796	5	0.60	3.5	75	87	162	26
700-4-75	3017802	5	0.80	4	75	87	162	29
700-4-250	3017819	5	0.80	4	250	87	337	61

701

WKREŃTAKI PHILLIPS



- Wkrętak precyzyjny do śrub Phillipsa
- Rękojeść: Dwukomponentowa. Obrotowy kaptur pozwala na szybkie i wygodne obracanie wkrętakiem palcami
- Głowa wkrętaka innego koloru dla szybszej identyfikacji końcówki
- Grot: Wysokiej jakości stal stopowa. W całości utwardzony i pokryty chromem
- Czerniona i obrabiana końcówka gwarantuje najwyższą precyzję
- Oznaczenie: rozmiar i kod produktu laserowo znaczone na grocie

	731415			mm	mm	mm	mm	g
701-00-50	3017833	5	PH 00	50	87	137	20	
701-0-50	3017840	5	PH 0	50	87	137	23	
701-0-200	3017857	5	PH 0	200	87	287	39	
701-1-75	3017864	5	PH 1	75	87	162	29	
701-1-250	3017871	5	PH 1	250	87	337	61	



WKREŃTAKI PRECYZYJNE

702

WKREŃTAKI POZIDRIV



- Wkrętek precyzyjny do śrub Pozidriv
- Rękojeść: Dwukomponentowa. Obrotowy kaptur pozwala na szybkie i wygodne obracanie wkrętkiem palcami
- Głowa wkrętaka innego koloru dla szybszej identyfikacji końcówki
- Grot: Wysokiej jakości stal stopowa. W całości utwardzony i pokryty chromem
- Czerniona i obrabiana końcówka gwarantuje najwyższą precyzję
- Oznaczenie: rozmiar i kod produktu laserowo znaczone na grocie

	 731415			 mm	 mm	 mm	 g
702-0-50	3017888	5	PZ 0	50	87	137	23
702-1-75	3017895	5	PZ 1	75	87	162	29

703

WKREŃTAKI TORX®



- Wkrętek precyzyjny do śrub TORX®
- Rękojeść: Dwukomponentowa. Obrotowy kaptur pozwala na szybkie i wygodne obracanie wkrętkiem palcami
- Głowa wkrętaka innego koloru dla szybszej identyfikacji rodzaju końcówki
- Grot: Wysokiej jakości stal stopowa. W całości utwardzony i pokryty chromem
- Czerniona i obrabiana końcówka gwarantuje najwyższą precyzję
- Oznaczenie: rozmiar i kod produktu laserowo znaczone na grocie

	 731415			 D mm	 mm	 mm	 mm	 g
703-4-50	3017901	5	T 4	1,30	50	87	137	21
703-5-50	3017918	5	T 5	1,37	50	87	137	21
703-6-50	3017925	5	T 6	1,65	50	87	137	21
703-7-50	3017932	5	T 7	1,97	50	87	137	21
703-8-50	3017949	5	T 8	2,30	50	87	137	23
703-9-50	3017956	5	T 9	2,48	50	87	137	23
703-10-50	3017963	5	T 10	2,72	50	87	137	23
703-15-75	3017970	5	T 15	3,26	75	87	162	30
703-20-75	3017987	5	T 20	3,84	75	87	162	30

704

WKREŃTAKI IMBUSOWE Z KULKĄ



- Wkrętek precyzyjny do śrub imbusowych
- Rękojeść: Dwukomponentowa. Obrotowy kaptur pozwala na szybkie i wygodne obracanie wkrętkiem palcami
- Głowa wkrętaka innego koloru dla szybszej identyfikacji końcówki
- Grot: Wysokiej jakości stal stopowa. W całości utwardzony i pokryty chromem
- Czerniona i obrabiana końcówka gwarantuje najwyższą precyzję
- Oznaczenie: rozmiar i kod produktu laserowo znaczone na grocie

	 731415		 mm	 mm	 mm	 mm	 g
704-1.5-50	3017994	5	1.5	50	87	137	21
704-2-50	3018007	5	2	50	87	137	21
704-2.5-50	3018014	5	2.5	50	87	137	21
704-3-75	3018021	5	3	75	87	162	26
704Z-3/32	0137428	5	3/32	75	87	162	26



706-1

ZESTAWY



- Zestaw wkrętek precyzyjnych, 6 sztuk
- Do śrub prostych i Phillipsa
- W plastikowej kasetce z otworem do zawieszania

	 731415		 g
706-1	3018045	1	240

700
1.5x50, 2.0x50, 2.5x50, 3.0x50



701
PH0x50, PH1x75



706-2

ZESTAWY



- Zestaw wkrętek precyzyjnych, 6 sztuk
- Do śrub prostych i Phillipsa
- W plastikowej kasetce z otworem do zawieszania

	 731415		 g
706-2	3018052	1	226

700
1.0x50, 1.2x50, 1.5x50, 1.8x50



701
PH00x50, PH0x50



706-3

ZESTAWY



- Zestaw wkrętek precyzyjnych, 6 sztuk
- Do śrub prostych
- W plastikowej kasetce z otworem do zawieszania

	 731415		 g
706-3	3018069	1	222

700
1.0x50, 1.2x50, 1.5x50, 1.8x50, 2.0x50, 2.5x50





WKRETKI PRECYZYJNE

706-4



ZESTAWY

- Zestaw wkrętek precyzyjnych, 7 sztuk
- Do śrub prostych, Phillips i TORX®
- W plastikowej kasetce z otworem do zawieszania

	 731415		 g
706-4	3018076	1	350
700			1.5x50, 2.5x50, 3.5x75
701			PH0x50, PH1x75
703			T6x50, T8x50

706-5



ZESTAWY

- Zestaw wkrętek precyzyjnych, 24 sztuki
- Do śrub prostych, imbusowych, Phillips, Pozidriv i TORX®
- W plastikowej kasetce z otworem do zawieszania

	 731415		 g
706-5	3018083	1	820
700			1.0x50, 1.2x50, 1.5x50, 1.8x50, 2.0x50, 3.0x50, 3.5x75, 4x75
701			PH00x50, PH0x50, PH1x75
702			PZ0x50, PZ1x75
703			T6x50, T7x50, T8x50, T9x50, T10x50, T15x75, T20x75
704			H1.5x50, H2x50, H2.5x50, H3x75



WKRETKI DLA ELEKTRYKÓW

7372I



WKRETKA PŁASKI

- Wkrętak precyzyjny do śrub prostych
- Rękojeść: Stożkowa, smukła z tworzywa sztucznego. Odporana na uderzenia
- Grot: Wysokiej jakości stal. W całości utwardzony, chromowany. Końcówka czerniona - dokładna
- Grot powyżej końcówki pokryty tworzywem
- ISO 2380-1A

	 731415		 mm	 mm	 mm	 mm	 mm	 g
7372I-2-63	1398668	10	0.4	2.0	63	13x80	143	10
7372I-2.5-75	1399047	10	0.4	2.5	75	13x80	155	13
7372I-3-80	1341602	10	0.5	3.0	80	13x80	165	27



900T

DO ŚRUB IMBUSOWYCH



- Wkrętak T-kształtny do śrub imbusowych
- Rękojeść: Dwukomponentowa, gwarantuje doskonały chwyt i redukcję drgań
- Grot: Wysokiej jakości stal. W całości utwardzony i chromowany. Końcówka czerniona zwiększa precyzję
- Długi grot pozwala na lepsze wycucie siły dokręcania i dojście do śruby i głębsze wejście
- Krótszy grot używany do lepszego dokręcania w miejscach, gdzie przestrzeń nad śrubą jest ograniczona
- Łatwe w identyfikacji oznaczenie rozmiaru i rodzaju wkrętaka

	 731415		 mm				 g
900T-020-100	3018106	5	2	150	103	50x85	23
900T-025-100	3018113	5	2.5	150	103	50x85	25
900T-030-100	3018120	5	3	150	103	50x85	28
900T-040-150	3018137	5	4	188	136	50x85	48
900T-050-150	3018144	5	5	195	136	60x105	59
900T-060-200	3018151	5	6	245	185	60x105	73
900T-080-200	3018168	5	8	245	185	60x105	150
900T-100-200	3018175	5	10	245	185	60x105	210

901T

DO ŚRUB TORX®



- Wkrętak T-kształtny do śrub typu TORX®
- Rękojeść: Dwukomponentowa, gwarantuje doskonały chwyt i redukcję drgań
- Grot: Wysokiej jakości stal. W całości utwardzony i chromowany. Końcówka czerniona zwiększa precyzję
- Długi grot pozwala na lepsze wycucie siły dokręcania i dojście do śruby i głębsze wejście
- Krótszy grot używany do lepszego dokręcania w miejscach, gdzie przestrzeń nad śrubą jest ograniczona
- Oznaczenie:
- Łatwe w identyfikacji oznaczenie rozmiaru i rodzaju wkrętaka, symbol wkrętaka wybity na grocie

	 731415			 mm				 g
901T-006-100	3018182	5	T 6	1,65	153	103	50x85	37
901T-007-100	3018199	5	T 7	1,97	153	103	50x85	37
901T-008-100	3018205	5	T 8	2,30	153	103	50x85	37
901T-009-100	3018212	5	T 9	2,48	153	103	50x85	37
901T-010-100	3018229	5	T 10	2,72	153	103	50x85	37
901T-015-150	3018236	5	T 15	3,26	186	136	50x85	42
901T-020-150	3018243	5	T 20	3,84	186	136	50x85	42
901T-025-150	3018250	5	T 25	4,40	196	136	60x105	49
901T-027-150	3018267	5	T 27	4,96	196	136	60x105	52
901T-030-200	3018274	5	T 30	5,49	245	185	60x105	61
901T-040-200	3018281	5	T 40	6,60	245	185	60x105	135
901T-045-200	3018298	5	T 45	7,70	245	185	60x105	135
901T-050-200	3018304	5	T 50	8,79	245	185	60x105	139



WKREŃTAKI T - KSZTAŁTNE

902T

DO ŚRUB/NAKRĘTEK



- Wkrętak T-kształtny nasadowy do nakrętek 6-kątnych
- Rękojeść: Dwukomponentowa, gwarantuje doskonały chwyt i redukcje drgań
- Grot: Wysokiej jakości stal. W całości utwardzony i chromowany
- Łatwe w identyfikacji oznaczenie rozmiaru i rodzaju wkrętaka, symbol wkrętaka wybity na grocie

	 731415		 mm				 g
902T-050-150	3018311	5	5	186	136	50x85	77
902T-055-150	3018328	5	5.5	186	136	50x85	77
902T-060-150	3018335	5	6	186	136	50x85	77
902T-070-175	3018342	5	7	220	160	60x105	77
902T-080-175	3018359	5	8	220	160	60x105	112
902T-090-175	3018366	5	9	220	160	60x105	98
902T-100-175	3018373	5	10	220	160	60x105	155
902T-110-175	3018380	5	11	220	160	60x105	155
902T-120-175	3018397	5	12	220	160	60x105	155
902T-130-175	3018403	5	13	220	160	60x105	155

904T

UCHWYT DO BITÓW



- Wkrętak T-kształtny na bity 1/4"
- Rękojeść: Dwukomponentowa, gwarantuje doskonały chwyt i redukcje drgań
- Grot: Wysokiej jakości stal. W całości utwardzony i chromowany
- Łatwe w identyfikacji oznaczenie rozmiaru i rodzaju wkrętaka, symbol wkrętaka wybity na grocie

	 731415		 mm				 g
904T-060-150	3019837	5	1/4"	180	120	60x105	125

905T

UCHWYT DO NASADEK



- Wkrętak T-kształtny do nasadek z gniazdem 1/4"
- Rękojeść: Dwukomponentowa, gwarantuje doskonały chwyt i redukcje drgań
- Grot: Wysokiej jakości stal. W całości utwardzony i chromowany
- Łatwe w identyfikacji oznaczenie rozmiaru i rodzaju wkrętaka, symbol wkrętaka wybity na grocie

	 731415		 mm				 g
905T-060-100	3019844	5	1/4"	100	60	60x105	90



903T-1

ZESTAWY



- Zestaw wkrętek T-kształtnych, 6 sztuk
- Do śrub imbusowych
- Pakowane i zgrane w plastikowym pudełku profilowanym

903T-1	731415 3018410	1	g 855



900T
3 - 4 - 5 - 6 - 8 - 10 mm



903T-2

ZESTAWY



- Zestaw wkrętek T-kształtnych, 6 sztuk
- Do śrub typu TORX®
- Pakowane i zgrane w plastikowym pudełku profilowanym

903T-2	731415 3018427	1	g 400



901T
T 10, T 15, T 20, T 25, T 30, T 40



903T-3

ZESTAWY



- Zestaw wkrętek T-kształtnych, 6 sztuk
- Do nakrętek 6-kątnych
- Pakowane i zgrane w plastikowym pudełku profilowanym

903T-3	731415 3018434	1	g 810



902T
5 - 6 - 7 - 8 - 10 - 13 mm





806

TESTER NAPIĘCIA

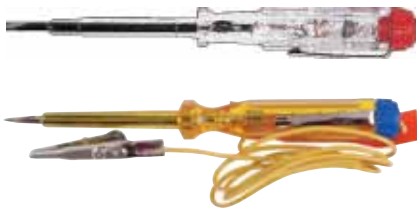

- Tester napięcia od 150 do 250V
- Rękojeść: plastikowa, przezroczysta, odporna na uderzenia. Model z lampką kontrolną, okrągłą rękojeścią oraz uchwytem mocującym
- Grot: Wysokiej jakości stal. Pokryt chromem. Chroniony izolacją aż do wierzchołka
- Zgodny z normą DIN VDE 0680/6 sygnowany oznaczeniem GS
- Działanie: końcówką wkrętaka należy dotknąć testowany przewód, jednocześnie palcem należy dotknąć elektrodę znajdującą się na szczycie rękojeści. Jeśli lampka kontrolna zapali się, między przewodem a ziemią jest napięcie
- 806-1-3; auto tester 6-24 V

	 731151		 mm	 mm	 mm	 mm	 mm	 mm	 g
806-1-1	8003760	6	0.6	3.0	65	75	140	30	
806-1-2	0183258	6	-	3.5	100	90	190	29	
806-1-3	0183265	6	-	3	45	75	120	22	

8045LVDE

TESTER NAPIĘCIA



- Tester napięcia do 250V
- Rękojeść: plastikowa, przezroczysta, odporna na uderzenia. Model z lampką kontrolną, okrągłą rękojeścią oraz uchwytem mocującym
- Grot: Wysokiej jakości stal. Pokryt chromem. Chroniony izolacją aż do wierzchołka. Końcówka czerniona
- Zgodny z normą DIN VDE 0680/6 sygnowany oznaczeniem GS
- Działanie: końcówką wkrętaka należy dotknąć testowany przewód, jednocześnie palcem należy dotknąć elektrodę znajdującą się na szczycie rękojeści. Jeśli lampka kontrolna zapali się, między przewodem a ziemią jest napięcie

	 731415		 mm	 mm	 mm	 mm	 mm	 mm	 g
8045LVDE	1509163	10	0.5	3.5	42	16x90	134	28	

8045VDE

TESTER NAPIĘCIA



- Tester napięcia do 250V
- Rękojeść: plastikowa, przezroczysta, odporna na uderzenia. Model z lampką kontrolną, okrągłą rękojeścią oraz uchwytem mocującym
- Grot: Wysokiej jakości stal. Pokryt chromem. Chroniony izolacją aż do wierzchołka. Końcówka czerniona
- Zgodny z normą DIN VDE 0680/6 sygnowany oznaczeniem GS
- Działanie: końcówką wkrętaka należy dotknąć testowany przewód, jednocześnie palcem należy dotknąć elektrodę znajdującą się na szczycie rękojeści. Jeśli lampka kontrolna zapali się, między przewodem a ziemią jest napięcie

	 731415		 mm	 mm	 mm	 mm	 mm	 mm	 g
8045VDE	1317256	10	0.5	3.5	77	14x92	170	40	



1019/1067/13561

WKRETEK DWUSTRONNY



- Wkrętek z dwustronnym (odwracanym) grotem do śrub prostych i Phillipsa
- Rękojeść: z tworzywa odporna na uderzenia
- Grot: Wysokiej jakości stal stopowa. Niklowany

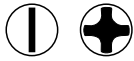

	 841281		 mm	 mm		 mm	 g
1019	4010199	10	1,2	6	PH 2	156	26
1067	4010670	10	0,8	4,5	PH 1	120	30
13561	4135618	10	1,2	6,0	PH 2	156	48

6

WKRETEK DWUSTRONNY



- Zestaw grotów dwukierunkowych, 6 sztuk
- PH-0, PH-1, PH-2 i proste 3,5-5,0-6,5
- W plastikowym woreczku z otworem do zawieszania

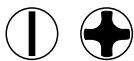

	 841281			 mm	 g
6	4220048	1	PH 0, PH 1, PH 2	3,5-5,0-6,5	250

2252

PRZEKŁUWAK



- Przekłuwak
- Rękojeść: plastikowa, odporna na uderzenia, zakończona metalem
- Grot: Wysokiej jakości stal stopowa

	 731415		 mm	 mm	 mm	 mm	 g
2252	1062224	1	7	95	27x130	230	125

M780

PRZYRZĄD DO MAGNESOWANIA I ROZMAGNESOWYWANIA



- Do magnesowania i rozmagnesowywania końcówek wkrętek, pęset i innych narzędzi ze stopów żelaza
- Wykonany z odpornego na uderzenia tworzywa

	 731415		 mm	 g
M780	1826215	1	50x52x29	95



M781



PRZYRZĄD DO MAGNESOWANIA I ROZMAGNESOWYWANIA

- Do magnesowania i rozmagnesowywania końcówek wkrętek, pęset i innych narzędzi ze stopów żelaza
- Wygodna rękojeść
- Otwór do zawieszania



M781

3016218

5

40x125x22

35

BKE850901



ZESTAW ROWEROWY

- Zestaw kieszonkowy do rowerów
- W metalowej obudowie. Kabura do zestawu z grubego płótna z zaczepem mocowanym do paska
- Pakowane w blistrze z ulotką informacyjną
- 17 różnych narzędzi:
 - nasadki 1/4" : 8, 9, 10 mm
 - końcówka do nasadek 1/4"
 - wkrętki 0.8 x 5.0, PH 2 oraz imbusy 2, 2.5, 3, 4, 5, 6, 8
 - klucze płaskie 9, 13, 14 mm
 - uporządkowane w dwóch szeregach



BKE850901

3013446

10

35x200x170

315



1997M

KLUCZ IMBUSOWY, CHROMOWANY, METRYCZNY

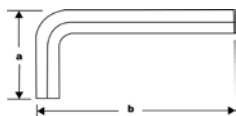

- Klucz kątowy do śrub z gniazdem 6-kątnym, metryczny
- Wysokiej jakości stal, w całości utwardzona
- Wykończenie: do rozmiarów 3 mm czernione; rozmiary powyżej 3,5 mm chromowane
- Rozmiar wybity w stali
- ISO 2936

	 731415		 mm	a mm	b mm	 g
1997M-1.5	1302054	10	1.5	16	47	1
1997M-2	1059262	10	2	18	52	1
1997M-2.5	1059279	10	2.5	21	59	3
1997M-3	1059286	10	3	23	66	4
1997M-3.5	1302078	10	3.5	26	70	6
1997M-4	1059293	10	4	29	74	10
1997M-4.5	1302085	10	4.5	31	80	15
1997M-5	1059309	10	5	33	85	17
1997M-6	1059316	10	6	38	96	30
1997M-7	1059323	10	7	41	102	45
1997M-8	1059330	10	8	44	108	65
1997M-9	1059347	10	9	47	114	90
1997M-10	1059354	10	10	50	122	115
1997M-11	1059361	10	11	53	129	150
1997M-12	1059378	5	12	57	137	190
1997M-14	1059385	5	14	70	154	250
1997M-16	1059392	1	16	73	168	375
1997M-17	1059408	1	17	80	177	508
1997M-19	1059415	1	19	89	199	690

1997M/T

ZESTAW KLUCZY TRZPIENIOWYCH, METRYCZNYCH



- Zestaw kluczy kątowych do śrub z gniazdem 6-kątnym, chromowanych, metrycznych
- W Plastikowym pokrowcu przegradzonym
- Rozmiary kluczy oznaczono na pokrowcu

	 731151		 g
1997M/7T	1059439	1	200
1997M/10T	1302108	1	195
1997M/11T	1059453	1	760

1997M/7T
2, 3, 4, 5, 6, 7, 8 mm



1997M/10T
1.5, 2, 2.5, 3, 3.5, 4, 4.5, 5, 6, 8 mm



1997M/11T
2, 3, 4, 5, 6, 7, 8, 9, 10, 11, 12 mm





KLUCZE IMBUSOWE

BE-9778

ZESTAW KLUCZY TRZPIENIOWYCH, METRYCZNYCH



- Zestaw chromowanych kluczy imbusowych, metrycznych, 9 sztuk
- Dwukomponentowy klips na klucze umożliwia łatwe przechowywanie i wyjmowanie pojedynczo klucza
- Wszystkie rozmiary kluczy widnieją na plastikowym wieku
- Otwór do zawieszania



	 731415		 g
BE-9778	0123780	1	305

BE-9778
1.5, 2, 2.5, 3, 4, 5, 6, 8, 10 mm



1999M/7H

ZESTAW KLUCZY IMBUSOWYCH, METRYCZNYCH



- Zestaw ocynkowanych kluczy kątowych do śrub z gniazdem 6-kątnym, 7 sztuk, metrycznych
- W metalowym klipsie z zawiasami



	 731415		 mm	 g
1999M/7H	1801076	1	2.5, 3, 4, 5, 6, 8, 10	380



1998M

KLUCZE IMBUSOWY, NIKLOWANE, METRYCZNE



- Klucz trzpieniowy do śrub imbusowych
- Wysokiej jakości stal stopowa, w całości utwardzona
- Niklowany
- Rozmiar klucza wybity na grocie
- ISO 2936

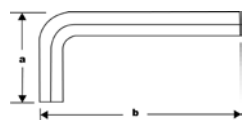

	 731415		 mm	a mm	b mm	 g
1998M-1.5	0185719	1	1.5	15	47	1
1998M-2	0185726	10	2	18	52	1
1998M-2.5	0185733	1	2.5	21	59	3
1998M-3	0185740	1	3.0	23	66	4
1998M-4	0185757	1	4.0	29	74	10
1998M-5	0185764	1	5.0	33	85	18
1998M-6	0185863	1	6.0	38	96	29
1998M-7	0185771	1	7.0	41	102	41
1998M-8	0185788	1	8.0	44	108	57
1998M-9	0185795	1	9.0	47	114	76
1998M-10	0185801	1	10	50	122	100
1998M-12	0185818	1	12.0	57	137	163
1998M-14	0185825	1	14.0	70	154	253
1998M-17	0185832	1	17.0	80	177	427
1998M-19	0185849	1	19.0	89	199	600
1998M-22	0185856	1	22.0	102	222	910

1998M/

ZESTAW KLUCZY IMBUSOWYCH, NIKLOWANYCH, METRYCZNYCH



- Zestaw niklowanych kluczy kątowych do śrub z gniazdem 6-kątnym w wymiarach metrycznych
- W plastikowym pokrowcu. Rozmiary kluczy oznaczono na pokrowcu
- Możliwość zawieszania



	 731415		 g
1998M/6T	0186204	1	76
1998M/8T	0186211	1	180
1998M/10T	0186228	1	380
1998M/11T	0186235	1	570
1998M/15T	0186242	1	2920

1998M/6T
2, 2.5, 3, 4, 5, 6 mm



1998M/8T
2, 2.5, 3, 4, 5, 6, 7, 8 mm



1998M/10T
2, 2.5, 3, 4, 5, 6, 7, 8, 9, 10 mm



1998M/11T
2, 2.5, 3, 4, 5, 6, 7, 8, 9, 10, 12 mm



1998M/15T
2, 2.5, 3, 4, 5, 6, 7, 8, 9, 10, 12, 14, 17, 19, 22 mm





KLUCZE IMBUSOWE

BE-9878



ZESTAW KLUCZY IMBUSOWYCH, NIKLOWANYCH, METRYCZNYCH

- Zestaw niklowanych kluczy imbusowych, metrycznych, 9 sztuk
- Dwukomponentowy klips na klucze umożliwia łatwe przechowywanie i wyjmowanie pojedynczych kluczy
- Wszystkie rozmiary kluczy widnieją na plastikowym wieku
- Otwór do zawieszania

BE-9878	731415 0186259	1	g 305



BE-9878
1.5, 2, 2.5, 3, 4, 5, 6, 8, 10 mm



1998M/8R



ZESTAW KLUCZY IMBUSOWYCH, NIKLOWANYCH, METRYCZNYCH

- Zestaw kluczy trzpieniowych do śrub imbusowych, metrycznych, 8 sztuk
- Zaczepione do pierścienia

1998M/8R	731415 0186266	1	g 175



1998M/8R
2, 2.5, 3, 4, 5, 6, 7, 8 mm



1995M

KLUCZE IMBUSOWE, CZARNE, METRYCZNE



- Klucz imbusowy do nasadek z gniazdem 6-kątnym, metryczny
- Wysokiej jakości stal stopowa
- Wykończenie czarne
- Rozmiar klucza wybity na grocie
- ISO 2936

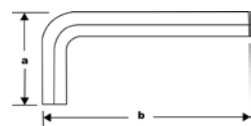

				a	b	g
	731415		mm	mm	mm	
1995M-1.5	0122158	10	1.5	15	47	1
1995M-2	0122745	10	2.0	18	52	2
1995M-2,5	0122752	10	2.5	21	59	3
1995M-3	0122769	10	3.0	23	66	5
1995M-4	0122776	10	4.0	29	74	10
1995M-5	0122790	10	5.0	33	85	13
1995M-6	0122813	10	6.0	38	96	29
1995M-7	0122837	10	7.0	41	102	41
1995M-8	0122851	10	8.0	44	108	57
1995M-9	0122875	10	9.0	47	114	76
1995M-10	0122912	10	10	50	122	100
1995M-12	0122943	10	12	57	137	163
1995M-14	0122967	10	14	70	154	253
1995M-17	0122974	10	17	80	177	427
1995M-19	0122981	10	19	89	199	600
1995M-22	0122998	10	22	102	222	910



1995LM

KLUCZE IMBUSOWE, WYDŁUŻANE, CZARNE, METRYCZNE

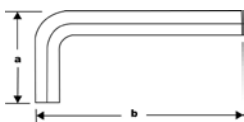

- Klucz imbusowy do nasadek z gniazdem 6-kątnym, metryczny
- Wysokiej jakości stal stopowa, w całości utwardzony
- Wykończenie czarne
- Rozmiar klucza wybity na grocie
- Dłuższe ramie zapewnia lepszą dostępność oraz zwiększa siłę dokręcania
- ISO 2936

	 731415		 mm	a mm	b mm	 g
1995LM-1.5	0122172	10	1.5	15	91	1
1995LM-2	0122189	10	2	18	102	3
1995LM-2,5	0123162	10	2.5	21	114	5
1995LM-3	0123179	10	3.0	23	129	8
1995LM-4	0123186	10	4.0	29	144	17
1995LM-5	0123209	10	5.0	33	165	31
1995LM-6	0123216	10	6.0	38	186	51
1995LM-7	0123223	10	7.0	41	197	64
1995LM-8	0123230	10	8.0	44	208	100
1995LM-9	0123247	10	9.0	47	219	134
1995LM-10	0123254	10	10	50	234	175
1995LM-12	0123261	10	12	57	262	283
1995LM-14	0123278	10	14	70	294	439

1995M/

ZESTAWY KLUCZY IMBUSOWYCH, METRYCZNYCH



- Zestaw kluczy imbusowych, metrycznych, czarnych
- W plastikowym pokrowcu
- Rozmiary oznaczone na pokrowcu
- Z otworem do zawieszenia

	 731415		 g
1995M/6T	0123629	1	75
1995M/8T	0123636	1	180
1995M/10T	0123643	1	365
1995M/11T	0123650	1	535
1995M/15T	0123667	1	2800



1995M/6T
2, 2.5, 3, 4, 5, 6 mm

1995M/8T
2, 2.5, 3, 4, 5, 6, 7, 8 mm

1995M/10T
2, 2.5, 3, 4, 5, 6, 7, 8, 9, 10 mm

1995M/11T
2, 2.5, 3, 4, 5, 6, 7, 8, 9, 10, 12 mm

1995M/15T
2, 2.5, 3, 4, 5, 6, 7, 8, 9, 10, 12, 14, 17, 19, 22 mm





KLUCZE IMBUSOWE

BE-9578

ZESTAWY KLUCZY IMBUSOWYCH, METRYCZNYCH



- Zestaw czernionych kluczy imbusowych, metrycznych, 9 sztuk
- Dwukomponentowy klips na klucze umożliwia łatwe przechowywanie i wyjmowanie pojedynczych kluczy
- Wszystkie rozmiary kluczy widnieją na plastikowym wieku
- Otwór do zawieszania



	 731415		 g
BE-9578	0123803	1	270

BE-9578
1.5, 2, 2.5, 3, 4, 5, 6, 8, 10 mm



BE-9777B

ZESTAWY KLUCZY IMBUSOWYCH, METRYCZNYCH



- Zestaw czernionych kluczy imbusowych, rozkładanych, metrycznych, 7 sztuk
- Dwukomponentowa rękojeść
- Odporny na uderzenia i rdzę, nie przewodzi ciepła i zimna
- Klucze otwierane automatycznie dzięki przyciskowi umiejscowionemu w rękojeści
- Do prac w różnych pozycjach
- Maxymalny kąt obrotu 270°
- Dzięki możliwemu przekręceniu rękojeści dokręcanie staje się bardziej płynne i oszczędza czas pracy
- Łatwy w przechowywaniu, mieści się w kieszeni
- Opakowanie detaliczne z zawieszka



	 731415		 mm	 g
BE-9777B	0188734	6	2.5, 3, 4, 5, 6, 8, 10	290



BE-9776/BE-9777

ZESTAWY KLUCZY IMBUSOWYCH, METRYCZNYCH



- Zestaw czernionych kluczy imbusowych, 7 sztuk, w wymiarach metrycznych
- W klipsie wysokiej jakości odpornym na uderzenia
- Pozwala na pracę w wielu pozycjach
- Maxymalny kąt obrotu 270°
- Dzięki możliwemu przekręceniu rękojeści dokręcanie staje się bardziej płynne i oszczędza czas pracy
- Mieści się w kieszeni
- Opakowanie detaliczne z zawieszką



	 731415		 mm	
BE-9776	0056545	6	1.5, 2, 2.5, 3, 4, 5, 6	150
BE-9777	0056552	6	2.5, 3, 4, 5, 6, 8, 10	410

BE-9588

ZESTAWY KLUCZY IMBUSOWYCH, METRYCZNYCH



- Zestaw wydłużonych, czernionych kluczy imbusowych, metrycznych, 9 sztuk
- Dwukomponentowy klips na klucze umożliwia łatwe przechowywanie i wyjmowanie poszczególnych kluczy
- Wszystkie rozmiary kluczy na plastikowym klipsie

	 731151		
BE-9588	0123810	1	435

BE-9588
1.5, 2, 2.5, 3, 4, 5, 6, 8, 10 mm





KLUCZE IMBUSOWE

1995Z

KLUCZE IMBUSOWE CZARNE, CALOWE



- Klucz trzpieniowy do śrub z gniazdem imbusowym, calowy
- Wysokiej jakości stal stopowa
- Wykończenie czarne
- Rozmiar klucza wybity na grocie

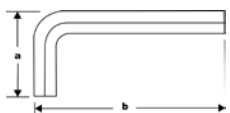

	 731415			a mm	b mm	
1995Z-1/16	0122165	10	1/16	15	47	1
1995Z-5/64	0123001	10	5/64	18	52	2
1995Z-3/32	0123018	10	3/32	21	59	3
1995Z-1/8	0123025	10	1/8	23	66	5
1995Z-5/32	0123049	10	5/32	29	74	10
1995Z-3/16	0123056	10	3/16	33	85	16
1995Z-7/32	0123063	10	7/32	35.5	91	24
1995Z-1/4	0123070	10	1/4	38	96	32
1995Z-5/16	0123087	10	5/16	44	108	60
1995Z-3/8	0123094	10	3/8	50	122	100
1995Z-7/16	0123100	10	7/16	53	129	140
1995Z-1/2	0123117	10	1/2	63	145	182
1995Z-5/8	0123131	10	5/8	76	168	370
1995Z-3/4	0123155	10	3/4	89	199	601

BE-9787

ZESTAWY KLUCZY IMBUSOWYCH, CZARNYCH, CALOWYCH



- Zestaw czernionych kluczy imbusowych, 7 sztuk, w wymiarach calowych
- W klipsie wysokiej jakości odpornym na uderzenia
- Pozwala na pracę w wielu pozycjach
- Maxymalny kąt obrotu 270°
- Dzięki możliwemu przekręceniu rękojeści dokręcanie staje się bardziej płynne i oszczędza czas pracy
- Poręczny - mieści się w kieszeni
- Opakowanie detaliczne z zawieszka



	 731415			
BE-9787	0056569	6	3/32, 1/8, 5/32, 3/16, 1/4, 5/16, 3/8	410



1996M

WYDŁUŻANE KLUCZE IMBUSOWE Z KULKĄ, CZARNE

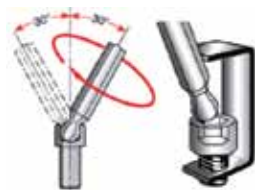
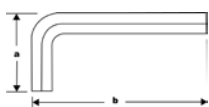

- Klucz trzpieniowy wydłużony do śrub imbusowych, metryczny
- Wysokiej jakości stal stopowa, w całości utwardzony
- Wykończenie czarne
- Rozmiar klucza wybity na grocie
- Dłuższe ramie zapewnia lepszą dojcie i większą siłę dokręcania
- Zakończony kulką, dzięki czemu klucz można szybko umieścić w gnieździe śruby
- Bardziej efektywny niż standardowy klucz imbusowy = oszczędność czasu
- ISO 2936

	 731415			a mm	b mm	 g
1996M-1.5	0122202	10	1.5	15	91	1
1996M-2	0122653	10	2.0	18	102	3
1996M-2.5	0122660	10	2.5	21	114	5
1996M-3	0122677	10	3.0	23	129	8
1996M-4	0122684	10	4.0	29	144	17
1996M-5	0122691	10	5.0	33	165	31
1996M-6	0122707	10	6.0	38	186	50
1996M-8	0122714	10	8.0	44	208	100
1996M-10	0122721	10	10	50	234	171
1996M-12	0122738	10	12	57	262	275

BE-9765/BE-9770

ZESTAWY WYDŁUŻONYCH KLUCZY IMBUSOWYCH Z KULKĄ, CZARNYCH



- Zestaw wydłużonych kluczy imbusowych z kulką, metrycznych
- W plastikowym klipsie
- Oznaczenie rozmiarów kluczy na klipsie
- Możliwość zawieszenia zestawu

	 731415		 g
BE-9765	0055128	3	60
BE-9770	0027712	3	355

BE-9765
1.5, 2, 2.5, 3, 4, 5 mm



BE-9770
1.5, 2, 2.5, 3, 4, 5, 6, 8, 10 mm





KLUCZE IMBUSOWE

BE-9678

ZESTAWY WYDŁUŻONYCH KLUCZY IMBUSOWYCH Z KULKĄ, CZARNYCH



- Zestaw czernionych długich kluczy trzpieniowych z kulką, do śrub imbusowych, metrycznych, 9 sztuk
- Dwukomponentowy klips na klucze umożliwia łatwe przechowywanie i wyjmowanie poszczególnych kluczy
- Wszystkie rozmiary kluczy na plastikowym klipsie
- Otwór do zawieszania



--	--	--	--

BE-9678	0123827	1	430
---------	---------	---	-----

BE-9678
1.5, 2, 2.5, 3, 4, 5, 6, 8, 10 mm



BE-9688

ZESTAWY WYDŁUŻONYCH KLUCZY IMBUSOWYCH Z KULKĄ, CZARNYCH



- Zestaw czernionych długich kluczy trzpieniowych z kulką, do śrub imbusowych, metrycznych, 9 sztuk
- Dwukomponentowy klips na klucze umożliwia łatwe przechowywanie i wyjmowanie poszczególnych kluczy
- Wbudowany w uchwyt Mmgnytyzer/demagnetyzer
- Wszystkie rozmiary kluczy na plastikowym klipsie
- Otwór do zawieszania



--	--	--	--

BE-9688	0123834	1	450
---------	---------	---	-----

BE-9688
1.5, 2, 2.5, 3, 4, 5, 6, 8, 10 mm





BE-9775-BE-9785



ZESTAWY WYDŁUŻONYCH KLUCZY IMBUSOWYCH Z KULKĄ, CZARNYCH

- Zestaw długich kluczy trzpieniowych z kulką, czernionych do śrub imbusowych, stalowych
- W plastikowym klipsie
- Wszystkie rozmiary kluczy na plastikowym klipsie
- Otwór do zawieszania

	 731415		 g
BE-9775	0056330	3	70
BE-9780	0033386	3	240
BE-9785	0056347	3	370

BE-9775

5/64, 3/32, 1/4, 1/8, 1/16, 5/32, 3/16



BE-9780

0.050, 1/16, 5/64, 3/32, 7/64, 1/8, 9/64, 5/32, 3/16, 7/32, 1/4, 5/16



BE-9785

0.050, 1/16, 5/64, 3/32, 7/64, 1/8, 9/64, 5/32, 3/16, 7/32, 1/4, 5/16, 3/8



1995TORX

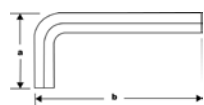

KLUCZE TRZPIENIOWE TORX®, CZARNE

- Klucz trzpieniowy do śrub z gniazdem TORX®
- Wysokiej jakości stal stopowa, w całości utwardzona
- Wykończenie czarne
- Rozmiar klucza wybity na grocie
- Dłuższe ramie zapewnia lepszą dostępność i większą siłę dokręcania

	 731415			a mm	b mm	 g
1995TORX-T6	0122196	5	T 6	15	75	4
1995TORX-T7	0123285	5	T 7	16	80	4
1995TORX-T8	0123292	5	T 8	16	80	5
1995TORX-T9	0122219	5	T 9	16	80	60
1995TORX-T10	0123308	5	T 10	17	86	5.4
1995TORX-T15	0123322	5	T 15	18	90	10
1995TORX-T20	0123339	5	T 20	19	95	11
1995TORX-T25	0123346	5	T 25	20	100	17
1995TORX-T27	0123353	5	T 27	21	105	19
1995TORX-T30	0123360	5	T 30	24	114	29
1995TORX-T40	0123377	5	T 40	26	124	43
1995TORX-T45	0123407	5	T 45	29	133	61
1995TORX-T50	0123421	5	T 50	32	152	88



KLUCZE IMBUSOWE

1995TORX/

ZESTAW CZARNYCH KLUCZY TRZPIENIOWYCH TORX®



- Zestaw kluczy trzpieniowych do śrub typu TORX®, czernionych
- W plastikowym pokrowcu. Rozmiary oznaczone na pokrowcu
- Z otworem do zawieszania

	 731415		 g
1995TORX/4T	0123674	1	200
1995TORX/7T	0123711	1	155
1995TORX/11T	0123742	1	325
1995TORX/13T	0123759	1	335
1995TORX/4T			
T10, T20, T30, T40			
1995TORX/7T			
T10, T15, T20, T25, T27, T30, T40			
1995TORX/11T			
T7, T9, T10, T15, T20, T25, T27, T30, T40, T45, T50			
1995TORX/13T			
T6, T7, T8, T9, T10, T15, T20, T25, T27, T30, T40, T45, T50			



BE-9575

ZESTAW CZARNYCH KLUCZY TRZPIENIOWYCH TORX®



- Zestaw wydłużonych kluczy trzpieniowych, czarnych do śrub typu TORX® 8 sztuk
- Dwukomponentowy klips na klucze umożliwia łatwe przechowywanie i wyjmowanie poszczególnych kluczy
- Wszystkie rozmiary kluczy na plastikowym klipsie

	 731415		 g
BE-9575	0123841	1	180
BE-9575			
T9, T10, T15, T20, T25, T27, T30, T40			



BE-9585

ZESTAW CZARNYCH KLUCZY TRZPIENIOWYCH TORX®



- Zestaw wydłużonych kluczy trzpieniowych, czarnych do śrub typu TORX®, 8 sztuk
- Dwukomponentowy klips na klucze umożliwia łatwe przechowywanie i wyjmowanie poszczególnych kluczy
- Magnetyzer/demagnetyzer w uchwycie
- Wszystkie rozmiary kluczy na plastikowym klipsie

	 731415		 g
BE-9585	0123858	1	180
BE-9585			
T9, T10, T15, T20, T25, T27, T30, T40			





BE-8975B

ZESTAW CZARNYCH KLUCZY TRZPIENIOWYCH TORX®



- Zestaw czernionych kluczy trzpieniowych do śrub typu TORX®, rozkładanych, metrycznych, 8 sztuk
- Dwukomponentowa rękojeść Odporny na uderzenia i rdzę, nie przewodzi ciepła i zimna
- Klucze szeroko otwierane automatycznie dzięki przyciskowi umiejscowionemu w rękojeści
- Do prac w różnych pozycjach
- Maksymalny kąt obrotu 270°
- Dzięki możliwemu przekręceniu rękojeści dokręcanie staje się bardziej płynne i oszczędza czas pracy
- Łatwy w przechowywaniu, mieści się w kieszeni
- Opakowanie detaliczne z zawieszką



	 731415			 g
BE-8975B	0188741	6	T9, T10, T15, T20, T25, T27, T30, T 40	290

BE-8975

ZESTAW CZARNYCH KLUCZY TRZPIENIOWYCH TORX®



- Zestaw czernionych kluczy trzpieniowych do śrub typu TORX®, 8 sztuk
- W klipsie wysokiej jakości odpornym na uderzenia
- Pozwala na pracę w wielu pozycjach
- Dzięki możliwemu przekręceniu rękojeści dokręcanie staje się bardziej płynne i oszczędza czas pracy
- Poręczny - mieści się w kieszeni
- Opakowanie detaliczne z zawieszką

	 731415			 g
BE-8975	0056576	6	T9, T10, T15, T20, T25, T27, T30, T40	295



KLUCZE IMBUSOWE

1996TORX

WYDŁUŻONE KLUCZE TRZPIENIOWE TORX® Z KULKĄ, CZARNE



- Klucz trzpieniowy wydłużony do śrub typu TORX®
- Wysokiej jakości stal stopowa, w całości utwardzona
- Wykończenie czarne
- Rozmiar klucza wybity na grocie
- Dłuższe ramie zapewnia lepszą dojcję i większą siłę dokręcania
- Zakończony kulką, dzięki czemu klucz można szybko umieścić w gnieździe śruby
- Bardziej efektywny niż standardowy klucz imbusowy = oszczędność czasu

	 731415			a mm	b mm	Ø mm	 g
1996TORX-T9	0122226	5	T 9	16	80	3.0	4
1996TORX-T10	0122783	5	T 10	17	86	3.0	5
1996TORX-T15	0122806	5	T 15	18	90	4.0	7
1996TORX-T20	0122820	5	T 20	19	95	4.0	10
1996TORX-T25	0122844	5	T 25	20	100	5.0	14
1996TORX-T27	0122868	5	T 27	21	105	5.0	22
1996TORX-T30	0122882	5	T 30	24	114	6.0	30
1996TORX-T40	0122899	5	T 40	26	124	7.0	46
1996TORX-T45	0122905	5	T 45	29	133	8.0	61
1996TORX-T50	0122929	5	T 50	32	152	9.0	82

1996TORX/

ZESTAW KLUCZY TRZPIENIOWYCH TORX® Z KULKĄ



- Zestaw wydłużonych, czernionych kluczy trzpieniowych do śrub typu TORX®, 5 sztuk
- W plastikowym pokrowcu
- Rozmiary oznaczone na pokrowcu
- Z otworem do zawieszenia



	 731415		 g
1996TORX/5T	0123698	1	200

1996TORX/5T
T10, T20, T25, T30, T40





BE-9675

ZESTAW KLUCZY TRZPIENIOWYCH TORX® Z KULKĄ



- Zestaw wydłużonych kluczy trzpieniowych z kulką, czarnych do śrub typu TORX®, 8 sztuk
- Dwukomponentowy klips na klucze umożliwia łatwe przechowywanie i wyjmowanie poszczególnych kluczy
- Wszystkie rozmiary kluczy na plastikowym klipsie. Otwór do zawieszania



BE-9675	731415 0123889	1	g 175
BE-9675 T9, T10, T15, T20, T25, T27, T30, T40			



1986TORX

KLUCZE TRZPIENIOWE TORX® Z OTWOREM CENTRUJĄCYM, CZARNE



- Klucz trzpieniowy wydłużony do śrub typu TORX® i TORX® z bolcem centrującym
- Wysokiej jakości stal stopowa, w całości utwardzona
- Wykończenie czarne
- Rozmiar klucza wybity na grocie
- Dłuższe ramie zapewnia lepszą doświadczenie i większą siłę dokręcania

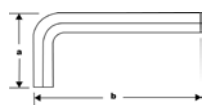

				Ø mm	b mm	a mm	g
1986TORX-T9	0122233	5	TR 9	3.0	80	16	4
1986TORX-T10	0123537	5	TR 10	3.0	86	17	5
1986TORX-T15	0123544	5	TR 15	4.0	90	18	8
1986TORX-T20	0123551	5	TR 20	4.0	95	19	11
1986TORX-T25	0123568	5	TR 25	5.0	100	20	17
1986TORX-T27	0123575	5	TR 27	5.0	105	21	19
1986TORX-T30	0123582	5	TR 30	6.0	114	24	29
1986TORX-T40	0123599	5	TR 40	7.0	124	26	43



KLUCZE IMBUSOWE

1986TORX/



ZESTAWY CZARNYCH KLUCZY TRZPIENIOWYCH TORX® Z OTWOREM CENTRUJĄCYM

- Zestaw wydłużonych kluczy trzpieniowych do śrub typu TORX® i TORX® z bolcem centrującym, 8 sztuk
- Wykończenie czarne
- W plastikowym pokrowcu. Rozmiary kluczy oznaczono na pokrowcu. Otwór do zawieszenia



1986TORX/7T

0123735

1

200



BE-8675

TR-9, TR-10, TR-15, TR-20, TR-25, TR-27, TR-30, TR-40



BE-8675



ZESTAWY CZARNYCH KLUCZY TRZPIENIOWYCH TORX® Z OTWOREM CENTRUJĄCYM

- Zestaw wydłużonych kluczy trzpieniowych, czarnych do śrub TORX® i TORX® z bolcem centrującym 8 sztuk
- Dwukomponentowy klips na klucze umożliwia łatwe przechowywanie i wyjmowanie poszczególnych kluczy
- Wszystkie rozmiary kluczy na plastikowym klipsie



BE-8675

0123872

1

180



BE-8675

TR-9, TR-10, TR-15, TR-20, TR-25, TR-27, TR-30, TR-40





1976TORX

KLUCZE TRZPIENIOWE TORX PLUS®, CZARNE

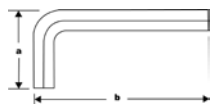

- Klucz trzpieniowy do śrub typu TORX® i TORX PLUS®
- Wysokiej jakości stal stopowa, w całości utwardzona
- Wykończenie czarne
- Rozmiar klucza wybity na grocie
- Dłuższe ramie zapewnia lepszą dojcie i większą siłę dokręcania

	 731415			a mm	b mm	Ø mm	 g
1976TORX-T6	0122240	5	IP 6	15	75	2.5	4
1976TORX-T7	0123384	5	IP 7	16	80	2.5	4
1976TORX-T8	0123391	5	IP 8	16	80	2.5	5
1976TORX-T9	0123414	5	IP 9	16	80	3.0	5
1976TORX-T10	0123438	5	IP 10	17	86	3.0	5
1976TORX-T15	0123452	5	IP 15	18	90	4.0	10
1976TORX-T20	0123469	5	IP 20	19	95	4.0	10
1976TORX-T25	0123476	5	IP 25	20	100	5.0	17
1976TORX-T27	0123490	5	IP 27	21	105	5.0	19
1976TORX-T30	0123506	5	IP 30	24	114	6.0	29
1976TORX-T40	0123513	5	IP 40	26	124	7.0	43

1976TORX/

ZESTAWY CZARNYCH KLUCZY TRZPIENIOWYCH TORX PLUS®



- Zestaw wydłużanych kluczy trzpieniowych do śrub typu TORX PLUS®, 5 sztuk
- W plastikowym pokrowcu
- Rozmiary kluczy oznaczono na pokrowcu
- Otwór do zawieszenia

	 731415		 g
1976TORX/5T	0126927	1	0

1976TORX/5T
IP10, IP20, IP25, IP30, IP40





KLUCZE IMBUSOWE

BE-7675



ZESTAWY CZARNYCH KLUCZY TRZPIENIOWYCH TORX PLUS®

- Zestaw wydłużonych kluczy trzpieniowych, czarnych do śrub TORX PLUS®, 8 sztuk
- Dwukomponentowy klips na klucze umożliwia łatwe przechowywanie i wyjmowanie poszczególnych kluczy
- Wszystkie rozmiary kluczy na plastikowym klipsie
- Otwór do zawieszania

BE-7675	731151 0123896	1	g 220

BE-7675
IP9, IP10, IP15, IP20, IP25, IP27, IP30, IP40



2047

WKRĘTAK DWUSTRONNY ODSADZONY DO ŚRUB PROSTYCH



- Wkrętak dwustronny odsadzony do śrub prostych
- Grot: Powłoka chromowo-niklowa, uchwyt z polipropylenu
- DIN 5200
- Końcówki wygięte pod kątem 90° do osi wkrętaka



	731415		mm	mm	mm	g
2047-0.8-4	1060459	5	0.8	4.0	100	14
2047-1-5-5	1060473	5	1.0	5.5	125	21
2047-1.2-8	1060480	5	1.2	8.0	150	37
2047-1.6-10	1060497	1	1.6	10.0	175	60
2047-2-12	1060503	1	2.0	12.0	200	115

2047PR

WKRĘTAK DWUSTRONNY ODSADZONY DO ŚRUB PHILLIPS



- Wkrętak dwustronny odgięty do śrub Phillipsa
- Niklowany i pokryty chromem, rękojeść z polipropylenu
- DIN 5208



	731415			L mm	g
2047PR-1-2	1060558	5	PH 1 & 2	100	25
2047PR-3-4	1060565	5	PH 3 & 4	200	110



SZCZYPCE

Istnieją ucinaki i szczypce do wielu zastosowań. Bahco może zaprezentować na tym polu bardzo szeroki zakres narzędzi - od małych, wygodnych ucinaków elektronicznych i zgrabnych, precyzyjnych szczypiec do mocnych ucinaków i szczypiec nastawnych do ciężkiej pracy. Szeroka oferta Bahco ucinaków i szczypiec spełnia wszystkie wymagania wysokiej jakości. Jakość widoczna jest wszędzie - od materiałów i procesów produkcyjnych do ergonomii i bezpieczeństwa.



Spis Treści

UCINAKI BOCZNE	540-546
UCINAKI CZOŁOWE	546
KOMBINERKI	547-551
SZCZYPCE Z KOŃCÓWKAMI PÓŁOKRĄGLYMI	552-555
SZCZYPCE PŁASKIE, Z KOŃCÓWKAMI WYGIĘTYMI	556-559
SZCZYPCE DO OBSŁUGI MASZYN	559
SZCZYPCE PŁASKIE	560-564
SZCZYPCE Z KOŃCÓWKAMI OKRĄGLYMI	564-566
SZCZYPCE DO ZDEJMOWANIA IZOLACJI	566-569
SZCZYPCE DLA ELEKTRONIKÓW	569-576
SZCZYPCE DO PIERŚCIENI OSADCZYCH	577-582
NOŻYCE DO KABLI	582-584
NOŻYCE DO PRĘTÓW	585
SZCZYPCE MORSE'A	586-591
CĘGI	592-593
SZCZYPCE NASTAWNE	594-598
ZESTAWY SZCZYPIEC	598-599
SZCZYPCE DO SKRĘCANIA DRUTU	600
NITOWNICE	600-601

TYPY SZCZYPIEC

SZCZYPCE TNĄCE



Ucinaki boczne



Ucinaki ukośne



Ucinaki czołowe



Ucinaki do kabli

SZCZYPCE TRZYMAJĄCE



Szczypce z końcówkami płaskimi są używane głównie do prac montażowych.



Kombinerki są używane do trzymania i przecinania.



Szczypce nastawne. Mają przestawianą jedną ze szczęk, co daje szeroki zakres ich otwarcia i zapewnia silny uchwyt przedmiotów o różnych kształtach.



Szczypce do nakrętek są przeznaczone do chwytania małych nakrętek w ograniczonej przestrzeni.



Szczypce z końcówkami półokrągłymi są również używane do prac montażowych. Smukłe końcówki ułatwiają pracę w ciasnych miejscach.



Szczypce spawalnicze są używane do zaciskania przedmiotów obrabianych podczas spawania i montażu.



Szczypce z końcówkami okrągłymi są używane głównie do gięcia i formowania drutu.



Szczypce do pierścieni osadycznych są przeznaczone do zakładania i zdejmowania wewnętrznych i zewnętrznych pierścieni osadycznych.



Cęgi są przeznaczone głównie do wyciągania gwoździ, ale mogą być również używane do cięcia średnio twardego drutu.

Stosuj właściwe narzędzie do każdej pracy

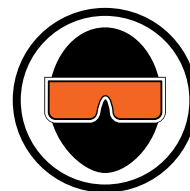

- Używanie ucinaków lub szczypiec w niewłaściwy sposób skraca ich żywotność przez niszczenie narzędzia i może nawet spowodować obrażenia
- Nie używaj ucinaków, które są zbyt małe do danego zadania/cięcia. Możesz zniszczyć ostrze, cięty przedmiot, a także poranić się odpryskującymi odłamkami
- Zawsze używaj właściwego narzędzia i sprzętu ochronnego

SZCZYPCE - PODSTAWOWE ZASADY

1. SIŁĄ TNAĆCĄ - Im mniejsza odległość między nitem (oś obrotu), a skosem ostrza, tym większe uzyskujesz przełożenie.

F1 = siła przyłożona ręką użytkownika

F2 = siła wywierana przez ostrza tnące

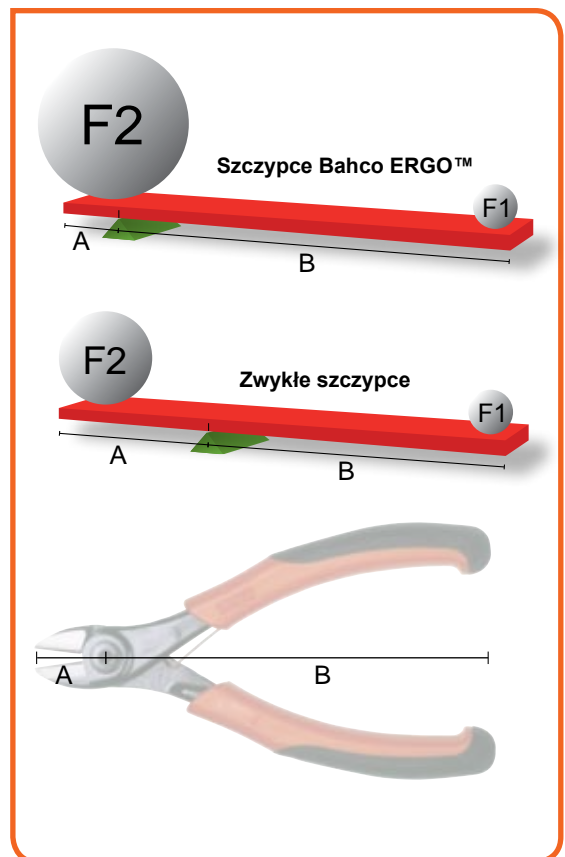
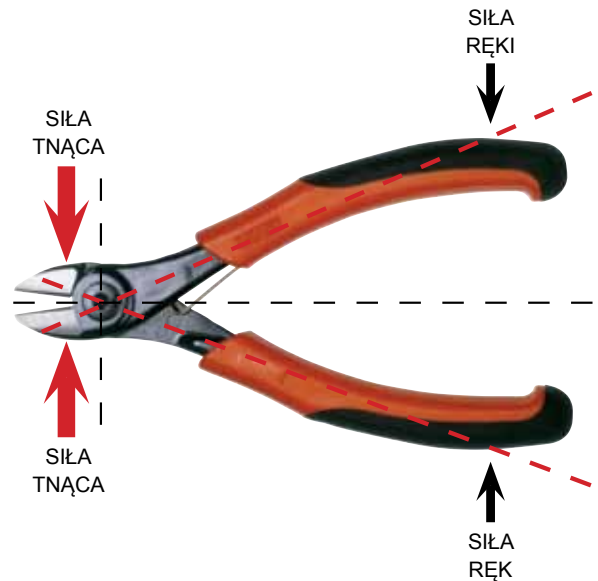
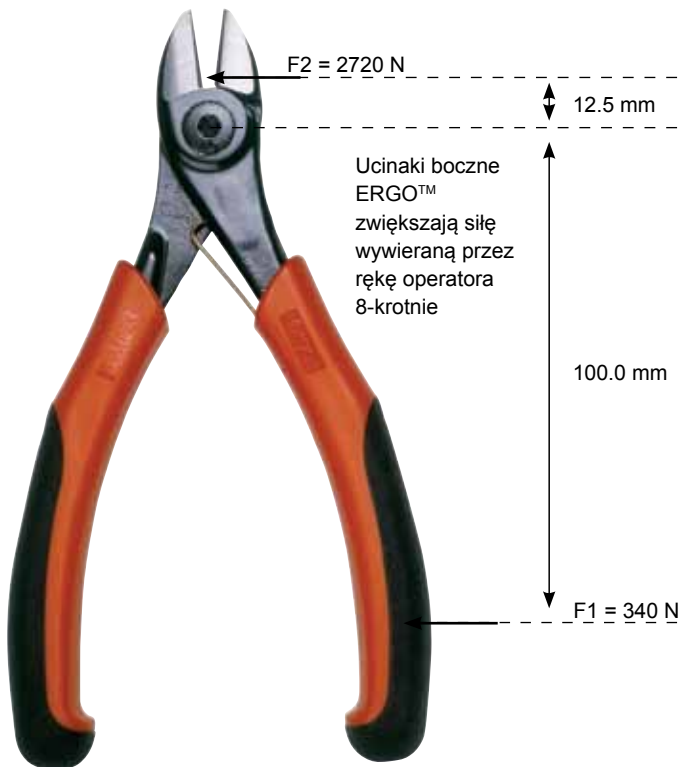

2. KRAWĘDZIE TNĄCE - Krawędzie tnące są projektowane zgodnie z przewidzianym zastosowaniem narzędzia. Im bardziej ostre krawędzie tnące, tym bardziej miękkie muszą być rozcinane materiały. Bahco ma w ofercie ucinaki 2-w-1 ze stopniowanymi krawędziami do cięcia zarówno miękkich przewodów jak i twardych drutów.

TRUDNE CIĘCIE
do materiałów jak drut fortepianowy

CIĘCIE ŚREDNIO TWARDE
do materiałów jak drut stalowy

MIEKKIE CIĘCIE
do materiałów jak drut miedziany lub plastik

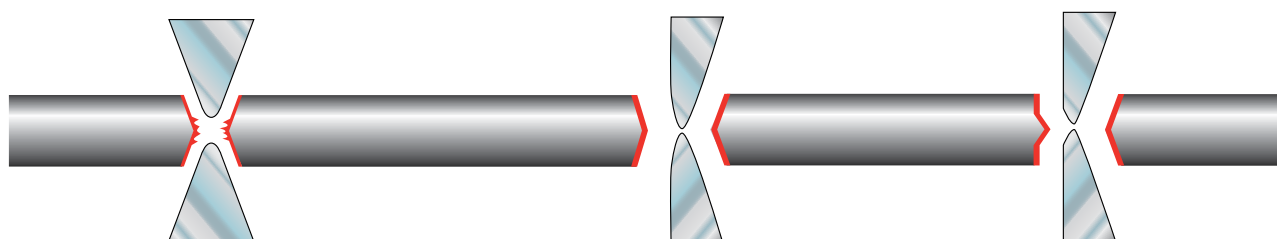

2-UCINAKI 2-W-1

Ucinaki boczne ERGO™ mają tak zwane stopniowane krawędzie. Czyli dwa rodzaje krawędzi na jednej szczęce, co oznacza to, że miękkie materiały można ciąć blisko końca, a twardy drut - blisko śruby łączącej szczęki. Krawędź tnąca jest ostrzejsza w pobliżu końca, przez co może przecinać miękkie materiały, jak np. miedź, zamiast je zgniatać, jak to robią inne mocne ucinaki.

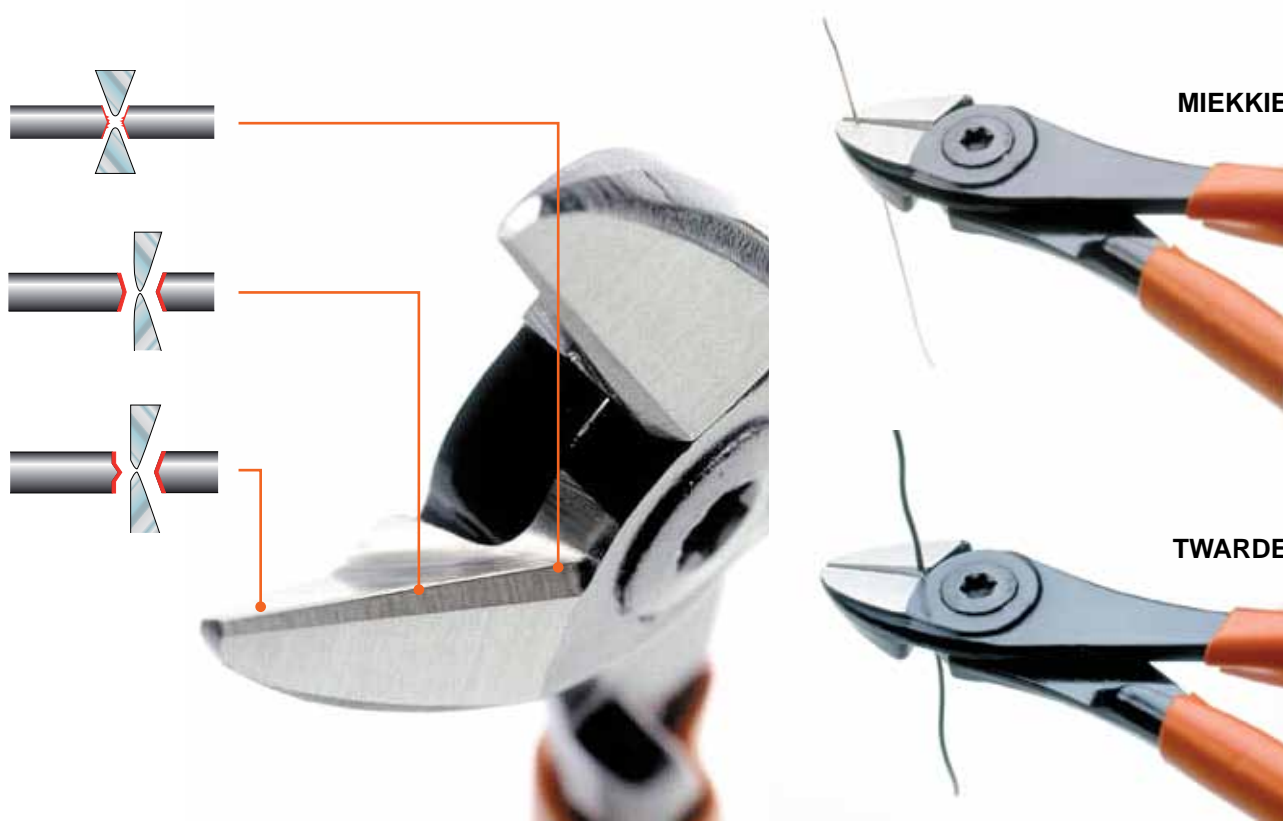

3. ZBIEŻNOŚĆ KRAWĘDZI - Połączone szczęki muszą łatwo się poruszać, ale i pozostawać ciasno względem siebie, nie luzować się nie tracić precyzji, aby zapewnić uzyskanie dokładności cięcia i optymalne przełożenie.

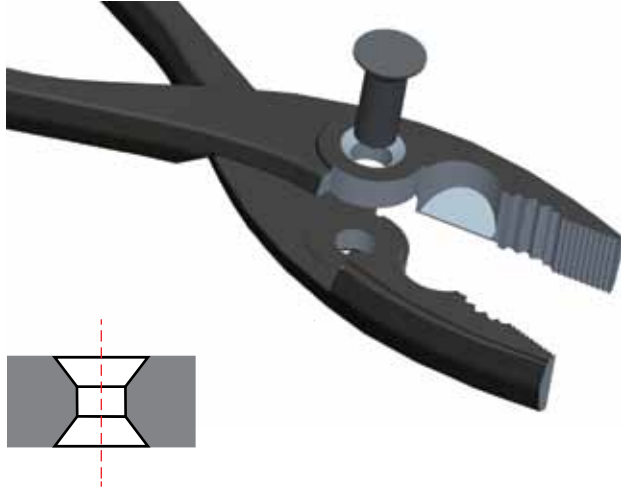

Osie nitowane są wygodne dla szczypiec w których precyzja nie ma zasadniczego znaczenia.

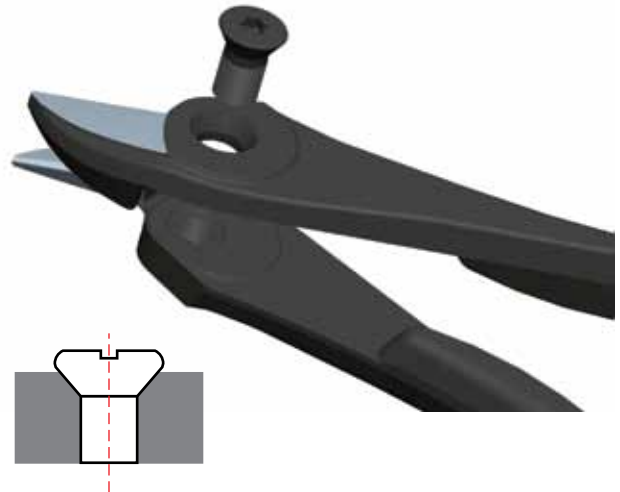

Osie skręcane zapewniają doskonałą pracę dzięki precyzyjnemu ustawieniu. Daje to doskonałe ustawienie krawędzi tnących i maksymalną dokładność cięcia.

4. SPRĘŻYNA POWROTNA - Ucinaki i szczypce Bahco ERGO™ mają odłączaną sprężynę powrotną.



Sprężyna powrotna aktywna



Sprężyna powrotna nieaktywna

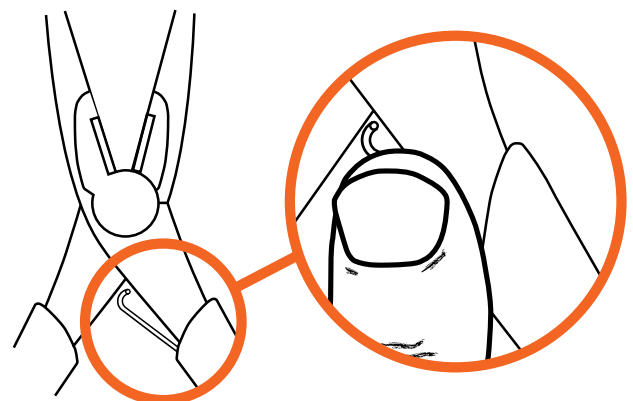

Odłączana sprężyna powrotna zapewnia łatwość cięcia dzięki samoczynnemu otwieraniu szczęk po zwolnieniu nacisku na rękojeść.

5. WYGODNA RĘKOJEŚĆ - Duże siły cięcia i intensywne tempo pracy nakładają surowe wymagania na konstrukcję rękojeści. Istnieją rękojeści dostosowane do każdego zastosowania i użytkownika.



Rękojeści pokryte PVC



Rękojeści dwukomponentowe



Rękojeści **ergo**[®] dwukomponentowe ERGO[™]



Rękojeści wtryskowe 1000V



Rękojeści z 3 warstwową izolacją 1000V

6. SZCZĘKI - Szczęki ucinaków i szczypiec Bahco są konstruowane odpowiednio do przeznaczenia. Ucinaki mają ostrza hartowane indukcyjnie, a szczypce do chwytania i trzymania mają powierzchnie płaskie lub ząbkowane, zapewniające mocne uchwycenie przedmiotu.



7. OCHRONA PRZED RDZEWIENIEM - Wszystkie ucinaki i szczypce Bahco, odpowiednio do zastosowań, są poddawane różnego rodzaju obróbce dla zabezpieczenia przed korozją. Do najczęściej stosowanych metod należy: oksydowanie na czarno z termoutwardzalną warstwą przezroczystego plastiku, pokrycie wysychającym przeciwkorozyjnym olejem i chromowanie.



Oksydowanie na czarno jest procesem, który częściowo chroni przed rdzą przez pokrycie metalu warstwą tlenku o charakterystycznej głębokiej czarnej barwie.



Chromowanie to pokrycie warstwą niklu i chromu, która chroni narzędzie przed korozją. Jeśli powłoka nie została poprawnie wykonana, warstwa ta może się złuszczać. Szczypce Bahco są dokładnie sprawdzane dla upewnienia się o doskonałym przyleganiu warstw niklu i chromu.

SZCZYPCE

ergo®

Szczypce Bahco ERGO™ są opracowane przy zastosowaniu procesu Bahco ERGO™. Szczegóły można znaleźć w rozdziale o tym procesie - ERGO™.



SIŁA I DOSTĘPNOŚĆ

Szczęki są silne i trwałe, a przy tym smukłe, pozwalając na dostęp do ciasnych miejsc

PRZYCIŚK ZWALNIAJĄCY

Mechanizm zwalniania jest unikalnym rozwiązaniem Bahco w szczypcach nastawnych

SAMOCZYNNNE USTAWIANIE

Naciśnij przycisk i przesunij dolną szczękę. Kleszcze automatycznie ustawią się na wybrany wymiar



POLEROWANE KRAWĘDZIE

Konstrukcja bez ostrych krawędzi, które mogłyby zranić rękę operatora podczas pracy

SZCZĘKI SAMOZACISKAJĄCE

Ząbki na szczęce są skonstruowane w taki sposób, że chwytają przedmiot w trzech miejscach. Zapewnia to stabilność i wspomaga uchwyt.

RĘKOJEŚĆ DWUKOMPONENTOWA

Wygodna i trwała rękojeść o powierzchni przeciwpoślizgowej o dużym tarcia

ergo®

WYBÓR SZCZYPIEC

■ Plastik
 ■ Cu
 ■ Fe
 ■ Fe+
 ■ Drut fortepianowy
 ■ Funkcja zdejmowania izolacji

N/mm² 230 - 250 1600 - 1800 1800 - 2100 2100<

Drut ■ ■ ■ ■

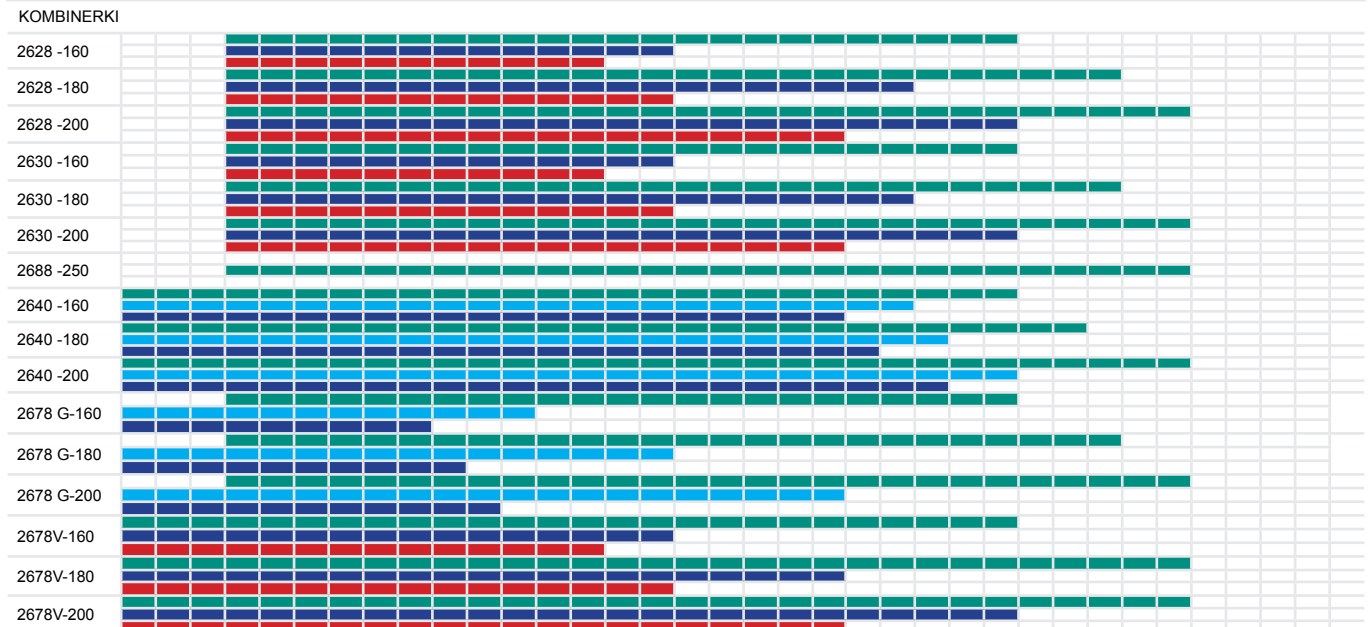
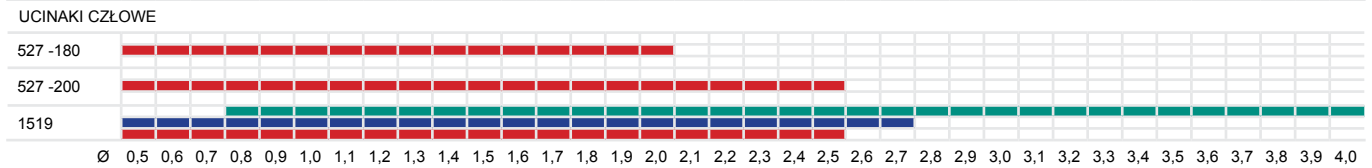
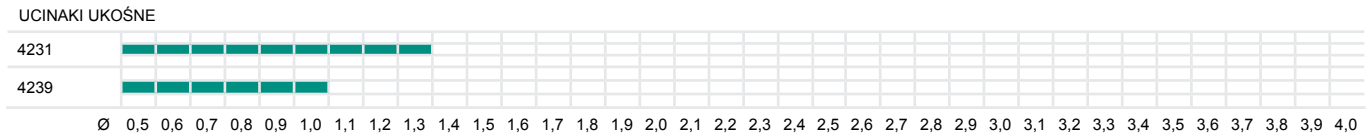
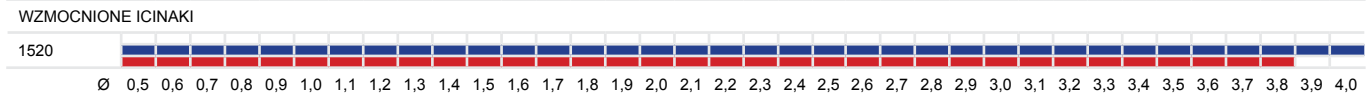
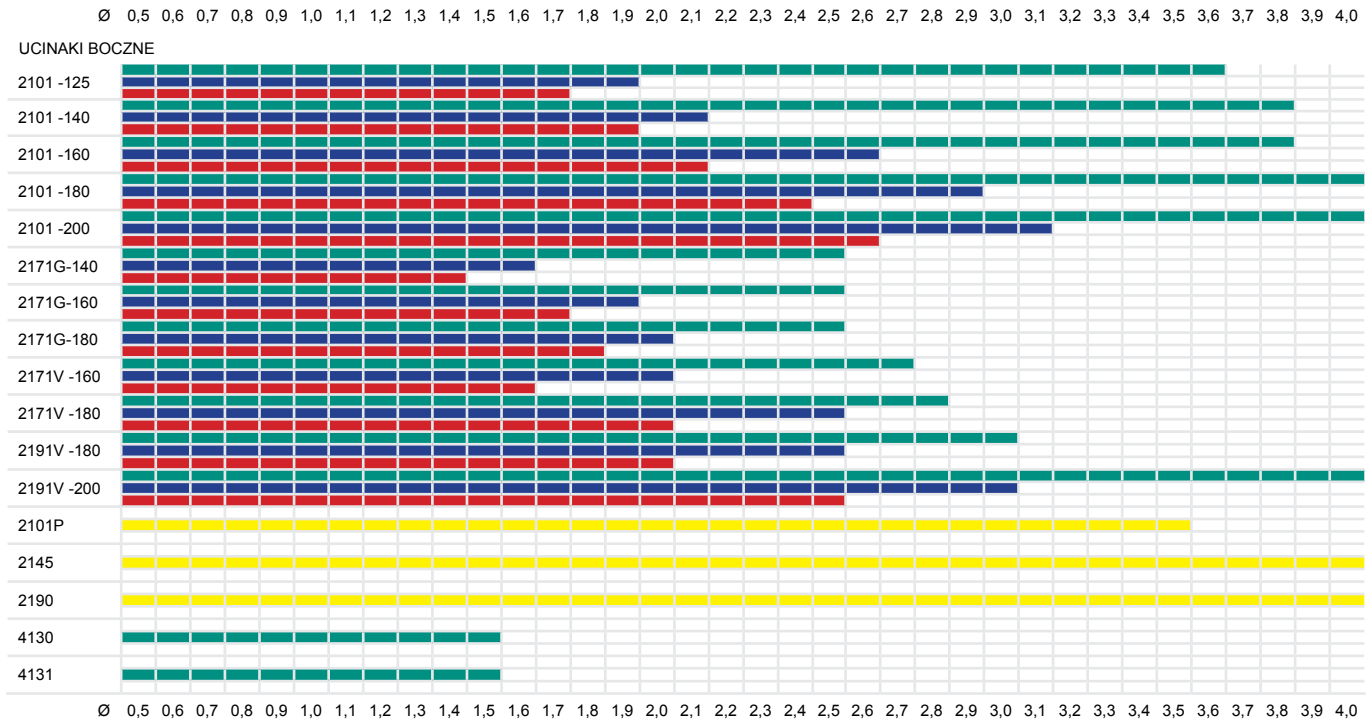



Ø 0,5 0,6 0,7 0,8 0,9 1,0 1,1 1,2 1,3 1,4 1,5 1,6 1,7 1,8 1,9 2,0 2,1 2,2 2,3 2,4 2,5 2,6 2,7 2,8 2,9 3,0 3,1 3,2 3,3 3,4 3,5 3,6 3,7 3,8 3,9 4,0

SZCZYPCE NASTAWNE

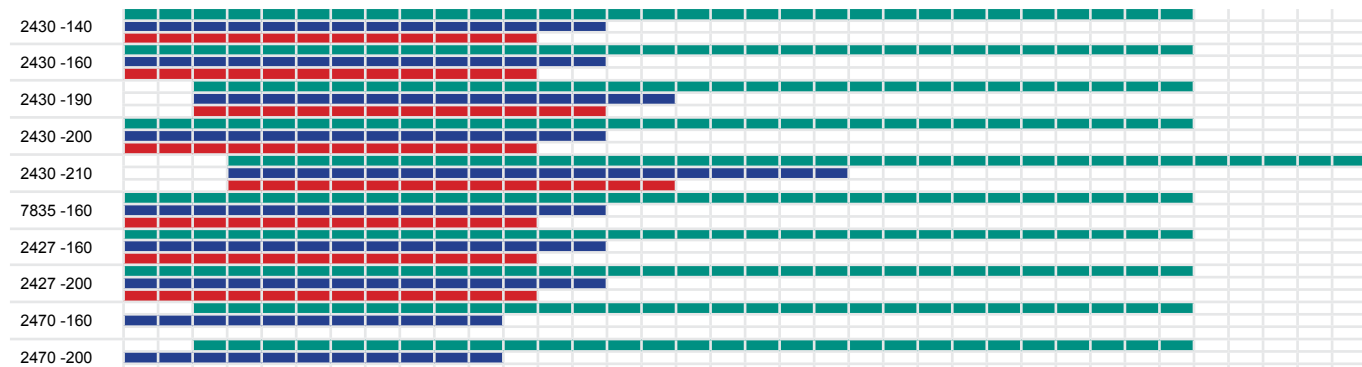

Ø 0,5 0,6 0,7 0,8 0,9 1,0 1,1 1,2 1,3 1,4 1,5 1,6 1,7 1,8 1,9 2,0 2,1 2,2 2,3 2,4 2,5 2,6 2,7 2,8 2,9 3,0 3,1 3,2 3,3 3,4 3,5 3,6 3,7 3,8 3,9 4,0

OBCEGI / SZCZYPCE DO OGRODZEŃ

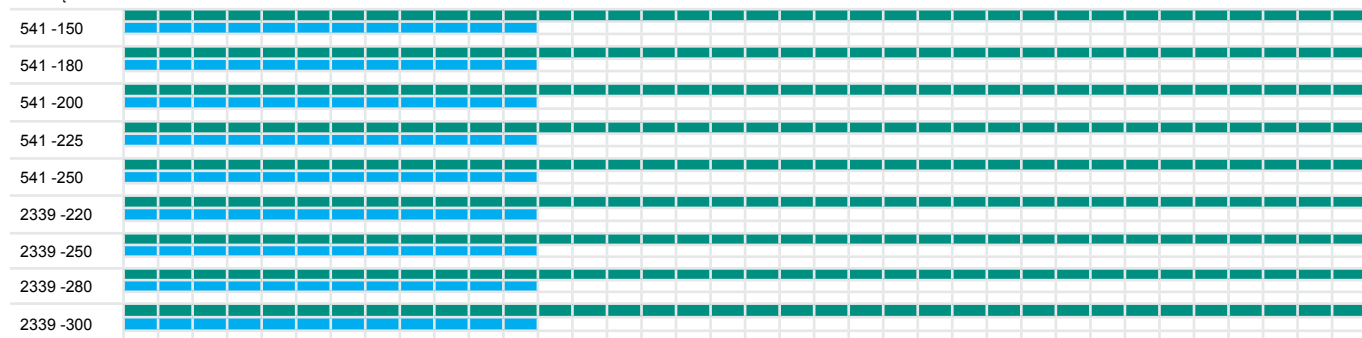

Ø 0,5 0,6 0,7 0,8 0,9 1,0 - 1,5 2,0 2,5 3,0 3,5 4,0 4,5 5,0 5,5 6,0 - 10,0 - 13,0 - 16,0 - 18,0 - 22,0

UCINAK DO CIĘCIA PRZEWODÓW I ZDEJMOWANIA IZOLACJI

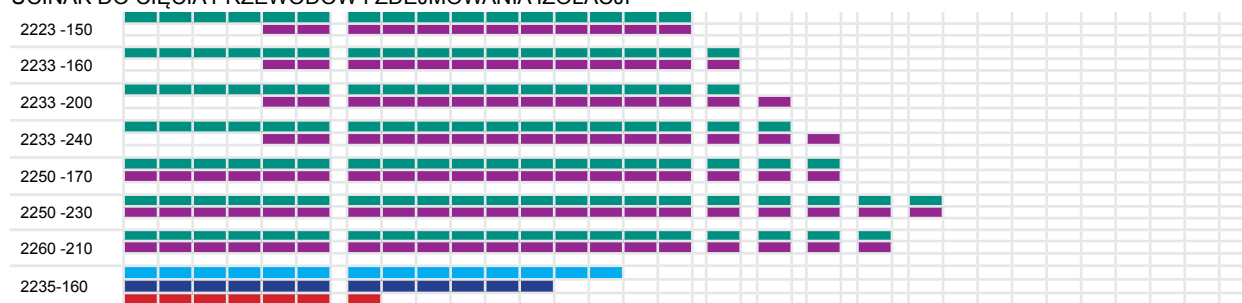

BELZER

Ø 0,5 0,6 0,7 0,8 0,9 1,0 1,1 1,2 1,3 1,4 1,5 1,6 1,7 1,8 1,9 2,0 2,1 2,2 2,3 2,4 2,5 2,6 2,7 2,8 2,9 3,0 3,1 3,2 3,3 3,4 3,5 3,6 3,7 3,8 3,9 4,0 - 6,0

SZCZYPCE Z CIĘCIEM BOCZNYM

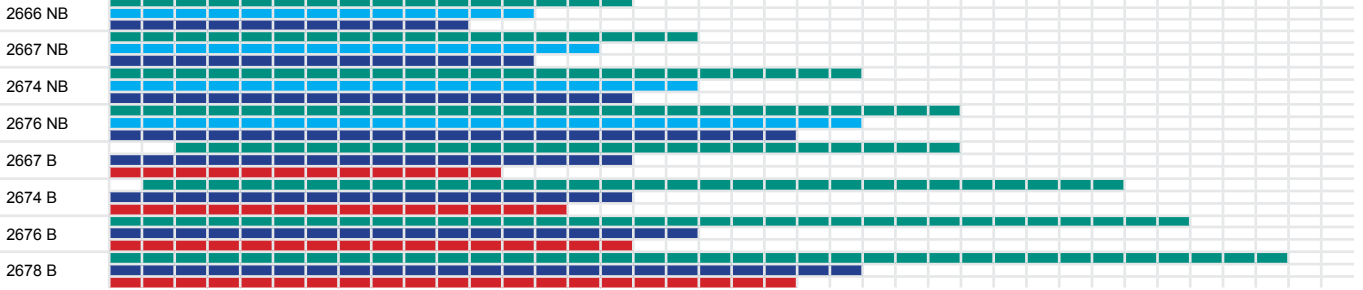

Ø 0,5 0,6 0,7 0,8 0,9 1,0 1,1 1,2 1,3 1,4 1,5 1,6 1,7 1,8 1,9 2,0 2,1 2,2 2,3 2,4 2,5 2,6 2,7 2,8 2,9 3,0 3,1 3,2 3,3 3,4 3,5 3,6 3,7 3,8 3,9 4,0 - 6,0

UCINAKI CZOŁOWE

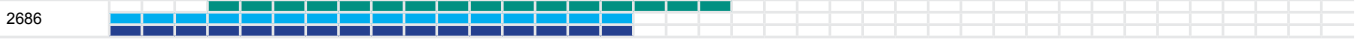

COMBINATION PLIERS

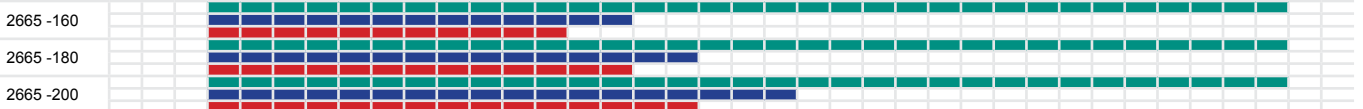

Ø 0,5 0,6 0,7 0,8 0,9 1,0 1,1 1,2 1,3 1,4 1,5 1,6 1,7 1,8 1,9 2,0 2,1 2,2 2,3 2,4 2,5 2,6 2,7 2,8 2,9 3,0 3,1 3,2 3,3 3,4 3,5 3,6 3,7 3,8 3,9 4,0 - 6,0

SZCZYPCE NASTAWNE

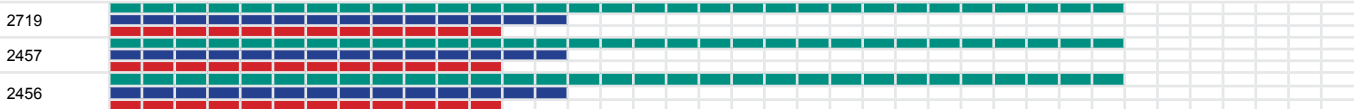

Ø 0,5 0,6 0,7 0,8 0,9 1,0 1,1 1,2 1,3 1,4 1,5 1,6 1,7 1,8 1,9 2,0 2,1 2,2 2,3 2,4 2,5 2,6 2,7 2,8 2,9 3,0 3,1 3,2 3,3 3,4 3,5 3,6 3,7 3,8 3,9 4,0 - 6,0

UCINAK DO PRZEWODÓW I ZDEJMOWANIA IZOLACJI

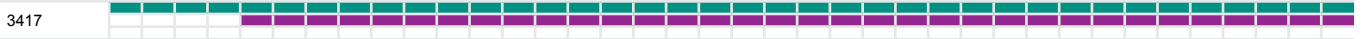



UCINAKI BOCZNE

2101G

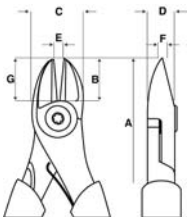

UCINAKI BOCZNE

- Ucinaki boczne opracowane zgodnie z naukowym procesem ERGO™
- ISO 5749
- Wykończenie: czernione, powleczone antykorozyjne
- Materiał: wysokiej jakości stal stopowa, uchwyty ERGO™ z połączenia dwóch materiałów: termoplastycznego na powierzchni na twardym polipropylenie, który zapewniają znakomitą przyczepność
- Ostrza hartowane indukcyjnie
- Krawędź progresywna: promień cięcia przebiega wzdłuż krawędzi; do cięcia twardego materiału, jak drut fortepianowy stosować część bliżej złącza, do miękkich materiałów, takich jak miedź i tworzywa sztuczne część bliżej końca szczęk
- Złącze śrubowe, która zapewnia doskonałe prowadzenie i dokładne wyrównanie ostrza
- Odległość złącza do centrum krawędzi tnących jest zmniejszona: świetne wykorzystanie i zwiększenie wydajności cięcia
- Zaokrąglony profil szczęk ułatwia manewrowanie w trudno dostępnych miejscach
- Wyposażone w sprężynę powrotną z funkcją włączania/wyłączania
- IP: opakowanie przemysłowe

			A mm	B mm	C mm	D mm	E mm	F mm	G mm				
2101G-125	0106462	5	125	14	17.5	8	1.0	1.2	14	3.5	1.8	1.6	105
2101G-140	0106479	5	140	16	19.5	9	1.5	1.3	16	3.7	2.0	1.8	126
2101G-160	0106486	5	160	18	21.5	10	2.0	1.5	18	3.8	2.5	2.0	162
2101G-180	0106493	5	180	20	23.5	11	2.5	1.5	20	4.0	2.7	2.3	245
2101G-200	0106509	5	200	22	25.5	11	2.5	1.5	22	4.5	3.0	2.5	304
2101G-125IP	0106516	5	125	14	17.5	8	1.0	1.2	14	3.5	1.8	1.6	105
2101G-140IP	0106288	5	140	16	19.5	9	1.5	1.3	16	3.7	2.0	1.8	126
2101G-160IP	0106295	5	160	18	21.5	10	2.0	1.5	18	3.8	2.5	2.0	162
2101G-180IP	0106523	5	180	20	23.5	11	2.5	1.5	20	4.0	2.7	2.3	245
2101G-200IP	0106530	5	200	22	25.5	11	2.5	1.5	22	4.5	3.0	2.5	304

2101G-A

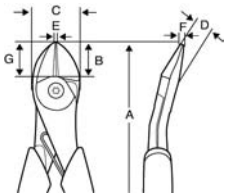

UCINAKI BOCZNE

- Ucinaki boczne zaprojektowane zgodnie z ideą i koncepcją narzędzi ERGO™
- ISO 5749
- Wykończenie: czernione, powleczone antykorozyjne
- Materiał: wysokiej jakości stal stopowa, rękojeści z dwóch materiałów: termoplastycznego na powierzchni na twardym polipropylenie, co zapewnia znakomitą przyczepność
- Ostrza hartowane indukcyjnie
- Krawędź progresywna: promień cięcia przebiega wzdłuż krawędzi; do cięcia twardego materiału, jak drut fortepianowy stosować część bliżej złącza, do miękkich materiałów, takich jak miedź i tworzywa sztuczne część bliżej końca szczęk
- Złącze śrubowe, która zapewnia doskonałe prowadzenie i dokładne wyrównanie ostrza
- Odległość od złącza do centrum krawędzi tnącej jest zmniejszona: świetne wykorzystanie i zwiększenie wydajności cięcia
- Zaokrąglony profil szczęk ułatwia manewrowanie w trudno dostępnych miejscach
- Wyposażone w sprężynę powrotną z funkcją włączania/wyłączania
- Głowica po kątem 14 ° pozwala na lepszą dostępność w czasie pracy i pozostawia wolną przestrzeń na dłoń

			A mm	B mm	C mm	D mm	E mm	F mm	G mm				
2101G-140A	8269500	5	140	16	19.5	9	1.5	1.3	16	3.7	2.0	1.8	126
2101G-160A	8269517	5	160	18	21.5	10	2.0	1.5	18	3.8	2.5	2.0	162
2101G-180A	8269524	5	180	20	23.5	11	2.5	1.5	20	4.0	2.7	2.3	245



2101G-AHL

UCINAKI BOCZNE

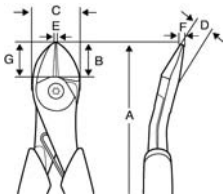

- Ucinaki boczne, głowica odgięta, zwiększona siła cięcia
- ISO 5749
- Wykończenie: czernione, antykorozyjne powleczone
- Materiał: wysokiej jakości stal stopowa, rękojeści z połączenia dwóch materiałów: termoplastycznego na powierzchni na twardym polipropylenie, co zapewnia znakomitą przyczepność
- Ostrza hartowane indukcyjnie
- Krawędź progresywna: promień cięcia przebiega wzdłuż krawędzi; do cięcia twardego materiału, jak drut fortepianowy stosować część bliżej złącza, do miękkich materiałów, takich jak miedź i tworzywa sztuczne część bliżej końca szczęk
- Złącze śrubowe, która zapewnia doskonałe prowadzenie i dokładne wyrównanie ostrza
- Wysoka dźwignia: przeprojektowana - zapewnia optymalną wydajność i ogranicza wysiłek przy cięciu
- Wyposażone w sprężynę powrotną z funkcją włączania/wyłączenia
- Głowica pod kątem 14 ° pozwala na lepszą dostępność w czasie pracy i pozostawia wolną przestrzeń na dłoń

			A	B	C	D	E	F	G				
2101G-200AHL	8259921	5	200	21	29	11	2.5	1.5	21	4.5	3.0	2.5	304

2101GC

UCINAKI BOCZNE

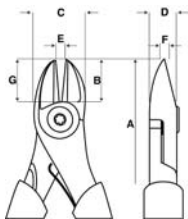

- Ucinaki boczne zaprojektowane zgodnie z ideą i koncepcją narzędzi ERGO™
- ISO 5749
- Wykończenie: niklo-chromowe, odporne na korozję
- Materiał: Wysokiej jakości stal stopowa
- Dwukomponentowa, termoplastyczna rękojeść ERGO™ pokryta polypropylenem zapewnia pewny chwyt
- Ostrze hartowane indukcyjnie
- Ostrze progresywne: zróżnicowana na swej długości krawędź tnąca, pozwala na cięcie drutu fortepianowego częścią bliżej złącza i na cięcie miękkich materiałów, jak miedź czy tworzywo, częścią bliżej końca szczęk
- Złącze śrubowe, zapewnia doskonałe prowadzenie i dokładne wyrównanie ostrzy
- Odległość ostrzy od środka złącza do krawędzi tnących jest zmniejszona. Dzięki większej dźwigni łatwiejsze jest cięcie grubszych detali z twardszych materiałów
- Zaokrąglony profil szczęk ułatwia manewrowanie w trudno dostępnych miejscach
- Wyposażone w sprężynę powrotną z funkcją włączenia / wyłączenia
- IP: Opakowanie przemysłowe

			A	B	C	D	E	F	G				
2101GC-125IP	0106547	5	125	14	17.5	8	1.0	1.2	14	3.5	1.8	1.6	105
2101GC-140IP	0106554	5	140	16	19.5	9	1.5	1.3	16	3.7	2.0	1.8	126
2101GC-160IP	0106561	5	160	18	21.5	10	2.0	1.5	18	3.8	2.5	2.0	162
2101GC-180IP	0106578	5	180	20	23.5	11	2.5	1.5	20	4.0	2.7	2.3	245
2101GC-200IP	0106585	5	200	22	25.5	11	2.5	1.5	22	4.5	3.0	2.5	304



UCINAKI BOCZNE

2101PG

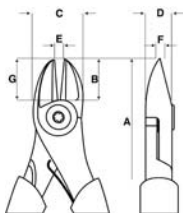

UCINAKI BOCZNE

- Ucinaki boczne opracowane zgodnie z naukową koncepcją narzędzi ERGO™
- Zgodne z normą ISO 5749
- Wykończenie: czernione, powleczone antykorozyjne
- Materiał: Wysokiej jakości stali stopowa, rękojeści z tworzywa sztucznego
- Ostrza hartowane indukcyjnie
- **Promienista krawędź tnąca idealna do cięcia takich materiałów jak plastik**
- Złącze śrubowe, która zapewnia doskonałe prowadzenie i dokładne wyrównanie ostrza
- Odległość od złącza do centrum krawędzi tnących jest zmniejszona: świetne wykorzystanie i zwiększenie wydajności cięcia
- Zaokrąglony profil szczęk ułatwia manewrowanie w trudno dostępnych miejscach
- Wyposażona w sprężynę powrotną z funkcją włączania/wyłączania Maksymalny zakres cięcia: 1,5 mm Cu i tworzywa PA (nylonu) 3 mm

			A	B	C	D	E	F	G	
	731415		mm	mm	mm	mm	mm	mm	mm	g
2101PG-160	0113972	5	160	18	21.5	10	2.0	1.5	18	162

2101D

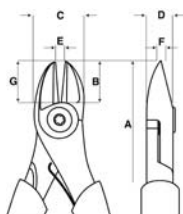

UCINAKI BOCZNE

- ISO 5749
- Wykończenie: czernione, powleczone antykorozyjnie
- Materiał: wysokiej jakości stali stopowa, uchwyty pokryte PCV
- Ostrza hartowane indukcyjnie
- Ostrze progresywne: zróżnicowana na swej długości krawędź tnąca, pozwala na cięcie drutu fortepianowego częścią bliżej złącza i na cięcie miękkich materiałów, jak miedź czy tworzywo, częścią bliżej końca szczęk
- Złącze śrubowe, która zapewnia doskonałe prowadzenie i dokładne wyrównanie ostrza
- Odległość od złącza do centrum krawędzi tnących jest zmniejszona: świetne wykorzystanie i zwiększenie wydajności cięcia
- Zaokrąglony profil szczęk ułatwia manewrowanie w trudno dostępnych miejscach
- IP: opakowanie przemysłowe

			A	B	C	D	E	F	G				
	731415		mm	mm	mm	mm	mm	mm	mm	Cu mm	Fe+ mm	Piano mm	g
2101D-125	0106387	5	125	14	17.5	8	1.0	1.2	14	3.5	1.8	1.6	104
2101D-140	0106394	5	140	16	19.5	9	1.5	1.3	16	3.7	2.0	1.8	107
2101D-160	0106400	5	160	18	21.5	10	2.0	1.5	18	3.8	2.5	2.0	144
2101D-180	0106417	5	180	20	23.5	11	2.5	1.5	20	4.0	2.7	2.3	235
2101D-200	0106424	5	200	22	25.5	11	2.5	1.5	22	4.5	3.0	2.5	282
2101D-125IP	0106431	5	125	14	17.5	8	1.0	1.2	14	3.5	1.8	1.6	104
2101D-140IP	0106325	5	140	16	19.5	9	1.5	1.3	16	3.7	2.0	1.8	107
2101D-160IP	0106318	5	160	18	21.5	10	2.0	1.5	18	3.8	2.5	2.0	144
2101D-180IP	0106448	5	180	20	23.5	11	2.5	1.5	20	4.0	2.7	2.3	235
2101D-200IP	0106455	5	200	22	25.5	11	2.5	1.5	22	4.5	3.0	2.5	282





2145PD

UCINAKI BOCZNE



PLASTIC

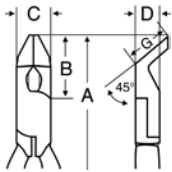

- Ucinaki ukośne boczne do tworzyw sztucznych i innych miękkich materiałów
- Wykończenie: czernione, powleczone antykorozyjne
- Materiał: stal węglowa i uchwyty PCV
- Kształt: płaszczyzny ostrza pod kątem 45° dla pracy w trudnodostępnych miejscach
- Pełna krawędź tnąca bez zukokosowania, zaprojektowana do płynnego cięcia wszystkich rodzajów tworzyw sztucznych np. nadlewek
- Ze sprężyną otwierającą
- Maksymalny zakres cięcia: 1,8 mm Cu i tworzywa PA (nylon) 3 mm

			A mm	B mm	C mm	D mm	G mm	
2145PD-150	0114009	5	154	21	15	11	17	135

2190PD

UCINAKI CZOŁOWE



PLASTIC

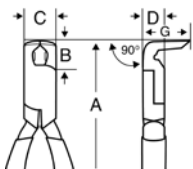

- Ucinaki boczne do tworzyw sztucznych i innych miękkich materiałów
- Wykończenie: Czernione, powleczone antykorozyjne
- Materiał: stal węglowa i rękojeści PCV
- Kształt: szczęki pod kątem 90° umożliwiają pracę w trudnodostępnych miejscach
- Ostrza tnące bez zukosowania dają płaską powierzchnię po cięciu wszystkich rodzajów tworzyw sztucznych np. nadlewek
- Ze sprężyną otwierającą
- Maksymalny zakres cięcia: 1,8 mm Cu i tworzyw PA (nylon) 3 mm

			A mm	B mm	C mm	D mm	G mm	
2190PD-150	0114016	5	143	11.5	15	11	20	135



UCINAKI BOCZNE

2101S



IEC 60900 1000V

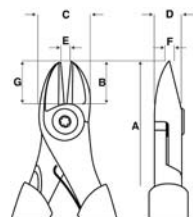

UCINAKI BOCZNE

- Ucinaki boczne izolowane
- ISO 5749, IEC 60900
- Wykończenie: czernione, powleczone antykorozyjnie
- Materiał: Wysokiej jakości stali stopowa, rękojeści z tworzywa sztucznego
- Ostrza hartowane indukcyjnie
- Krawędź progresywna: promień cięcia przebiega wzdłuż krawędzi w celu cięcia twardego materiału, jak drut fortepianowy częścią bliżej złącza i miękkich materiałów, takich jak miedź i tworzywa sztuczne częścią bliżej końca szczęk
- Złącze śrubowe, która zapewnia doskonale prowadzenie i dokładne wyrównanie ostrza
- Odległość od złącza do centrum krawędzi tnących jest zmniejszona: świetne wykorzystanie i zwiększenie wydajności cięcia
- Zaokrąglony profil szczęk ułatwia manewrowanie w trudno dostępnych miejscach

			A	B	C	D	E	F	G					
	731415		mm	mm	mm	mm	mm	mm	mm	mm	mm	mm	mm	g
2101S-140	0106592	3	140	16	19.5	9	1.5	1.3	16	3.7	2.0	1.8	126	
2101S-160	0106608	3	160	18	21.5	10	2.0	1.5	18	3.8	2.5	2.0	162	
2101S-180	0106615	3	180	20	23.5	11	2.5	1.5	20	4.0	2.7	2.3	245	
2101S-200	0106622	3	200	22	25.5	11	2.5	1.5	22	4.5	3.0	2.5	304	

2666NB-2676NB

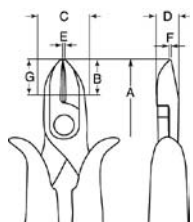

UCINAKI BOCZNE

- Ucinaki boczne z ukosowaną krawędzią tnącą
- ISO 5749
- Wykończenie: niklowo-chromowe, polerowane, odporne na korozję
- Materiał: wysokiej jakości stal stopowa, rękojeść pomarańczowa, polimerowa
- Ostrze hartowane indukcyjnie
- Złącze śrubowe, zapewnia doskonale prowadzenie i dokładne wyrównanie ostrza

			A	B	C	D	E	F	G					
	731415		mm	mm	mm	mm	mm	mm	mm	mm	mm	mm	mm	g
2666 NB	1066093	1	125	16	16	8.0	1.5	1.2	16	2.0	1.7	1.5	-	100
2667 NB	1066192	1	140	17	18	8.5	1.8	1.2	17	2.2	1.9	1.7	-	145
2674 NB	1066321	1	160	18	20	10.0	2.0	1.2	18	2.7	2.2	2.0	-	200
2676 NB	1066413	1	180	21	22	11.0	2.1	1.2	21	3.0	2.7	2.0	-	250

2667B-2678B

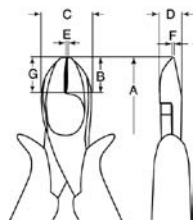

UCINAKI BOCZNE

- Ucinaki boczne z ukośnymi krawędziami tnącymi do materiałów twardych
- ISO 5749
- Wykończenie: Chromowo-niklowe, polerowana powłoka odporna na korozję
- Materiał: vanadium-extra, rękojeść pomarańczowa, polimerowa
- Ostrze hartowane indukcyjnie
- Złącze śrubowe, zapewnia doskonale prowadzenie i dokładne wyrównanie ostrza

			A	B	C	D	E	F	G					
	731415		mm	mm	mm	mm	mm	mm	mm	mm	mm	mm	mm	g
2667 B	1066154	1	125	14	18	8.0	1.5	1.2	14	3.0	2.0	1.6	1.6	120
2674 B	1066307	1	140	17	20	10.0	2.0	1.5	17	3.5	2.0	1.8	1.8	150
2676 B	1066390	1	160	19	23	11.0	2.1	2.0	19	3.7	2.2	2.0	2.0	215
2678 B	1066468	1	200	21	26	11.0	2.1	2.0	21	4.0	2.7	2.5	2.5	325



2667NVDE-2676NVDE

UCINAKI BOCZNE



- Izolowane ucinaki boczne z ukosowaną krawędzią tnącą
- ISO 5749, IEC 60900
- Wykończenie: Chromowo-niklowe, polerowana powłoka oporna na korozję
- Materiał: vanadium-extra, rękojeść pomarańczowa, polimerowa
- Ostrze hartowane indukcyjnie
- Złącze śrubowe, zapewnia doskonałe prowadzenie i dokładne wyrównanie ostrza

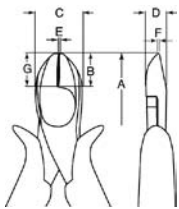

			A mm	B mm	C mm	D mm	E mm	F mm	G mm					
2667 NVDE	1497996	1	140	17	18	8.5	1.8	1.2	17	3.5	2.0	1.8	1.8	150
2674 NVDE	1498535	1	160	18	20	10.0	2.0	1.2	18	3.7	2.2	2.0	2.0	205
2676 NVDE	1498962	1	180	21	22	11.0	2.1	1.2	21	4.0	2.7	2.5	2.5	255

2171G

UCINAKI BOCZNE



- ISO 5749
- Wykończenie: polerowane i naoliwione
- Materiał: wysokiej jakości stal stopowa, dwuskładnikowe rękojeści zwiększające komfort pracy

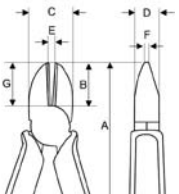

			A mm	B mm	C mm	D mm	E mm	F mm	G mm				
2171G-140	0116232	5	150	18.5	20	10.5	2	1.5	18.5	2.5	1.6	1.5	170
2171G-160	0116133	5	165	20	22	12	2.5	1.5	20	2.5	1.6	1.5	240
2171G-180	0116140	5	185	22	24	12	3	1.5	22	2.5	1.6	1.5	290

1520G

UCINAKI BOCZNE



- Przecinarki z precyzyjnymi krawędziami tnącymi
- Wykończenie: czernione, powleczone antykorozyjne
- Materiał: wysokiej jakości stal stopowa, rękojeści dwukomponentowe z termoplastycznego elastomeru na twardym polipropylenie, który daje znakomitą przyczepność
- Kute z do cięcia drutu fortepianowego, twardego i miękkiego
- Duża siła dźwigni daje wyjątkowo szeroki zakres pracy przy minimalnym wysiłku
- Precyzyjne krawędzie tnące są dodatkowo hartowane indukcyjnie 63-64 HRC

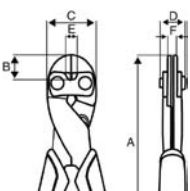

			A mm	B mm	C mm	D mm	E mm	F mm		
1520 G	8266516	5	210	16	33.5	17.1	8	6	3.8	310



UCINAKI BOCZNE

1520D

UCINAKI BOCZNE

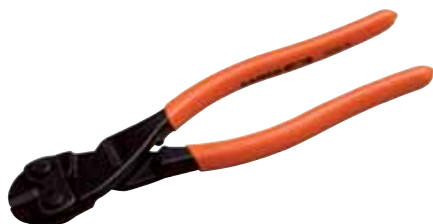

- Przecinarki z precyzyjnymi krawędziami tnącymi
- Wykończenie: czernione, powleczone antykorozyjne
- Materiał: wysokiej jakości stal stopowa, rękojeści pokryte PCV
- Kute z krawędziami tnącymi do cięcia drutu fortepianowego, twardego i miękkiego
- Duża siła dźwigni daje wyjątkowo szeroki zakres pracy przy minimalnym wysiłku
- Precyzyjne krawędzie tnące są dodatkowo hartowane indukcyjnie 63-64 HRC

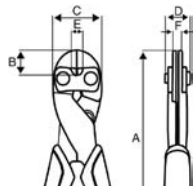

			A	B	C	D	E	F		
1520 D	731151	5	205 mm	16 mm	33.5 mm	17.1 mm	8 mm	6 mm	3.8 mm	300 g



UCINAKI CZOŁOWE

527D

UCINAKI CZOŁOWE



- ISO: 5748
- Wykończenie: czernione, zabezpieczone antykorozyjnie
- Materiał: wysokiej jakości stal stopowa, rękojeści pokryte pomarańczowym tworzywem PCV
- Zakres cięcia: drut fortepianowy

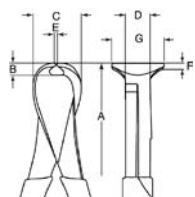

			A	B	C	D	E	F	G		
527 D-160	0032723	3	160 mm	7 mm	26.5 mm	11 mm	3.0 mm	3.0 mm	21 mm	2.0 mm	205 g
527 D-200	0032730	3	200 mm	7 mm	35 mm	13 mm	3.0 mm	3.0 mm	29.5 mm	2.5 mm	320 g

2686

UCINAKI CZOŁOWE



- ISO 5748
- Wykończenie: chromowo-niklowa, polerowane, odporne na korozję
- Materiał: wanadum-extra, rękojeść pomarańczowa z tworzywa PCV

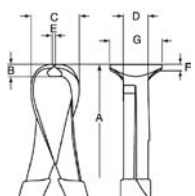

			A	B	C	D	E	F	G		
2686	1066598	1	160 mm	13 mm	20 mm	11 mm	2.0 mm	2.0 mm	28 mm	2.0 mm	185 g

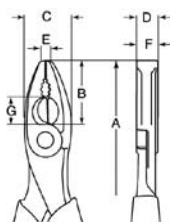
2628G
ergo®

KOMBINERKI

- Kombinierki zaprojektowane zgodnie z ideą i koncepcją narzędzi ERGO™
- ISO 5746
- Wykończenie: czernione, odporne na korozję
- Materiał: Wysokiej jakości stal stopowa
- Dwukomponentowe rękojeści ERGO™ z termoplastyczną powierzchnią pokrytą polipropylenem zapewniają pewny chwyt
- Specjalnie ukształtowane krawędzie tnące pozwalają na cięcie drutu fortepianowego i stali sprężynowej
- Powierzchnie chwytowe szczypiec szczególnie przydatne do chwytania okrągłych i płaskich elementów
- Okrągły kształt szczęk pozwala na manewrowanie w trudno dostępnych miejscach
- Złącze "otwarte", w którym odległość od środka złącza do krawędzi tnących jest zmniejszona. Dzięki większej dźwigni łatwiejsze jest cięcie grubszych detali z twardszych materiałów
- Wyposażone w sprężynę powrotną z funkcją włączenia / wyłączenia
- IP: opakowanie przemysłowe

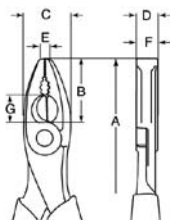
			A mm	B mm	C mm	D mm	E mm	F mm	G mm			
2628 G-160	0042999	5	160	33	23	10.5	3.5	10.5	12	2.0	1.8	190
2628 G-180	0042678	5	180	36	25	11.0	4.0	11.0	14	2.5	2.0	240
2628 G-200	0103539	5	200	39	27	12.0	4.5	12.0	16	3.0	2.5	300
2628 G-160IP	0055357	5	160	33	23	10.5	3.5	10.5	12	2.0	1.8	190
2628 G-180IP	0044030	5	180	36	25	11.0	4.0	11.0	14	2.5	2.0	240
2628G-200IP	0101085	5	200	39	27	12.0	4.5	12.0	16	3.0	2.5	300

2628GC
ergo®

KOMBINERKI

- Kombinierki zaprojektowane zgodnie z ideą i koncepcją narzędzi ERGO™
- ISO 5746
- Wykończenie: chromowane, odporne na korozję
- Materiał: Wysokiej jakości stal stopowa
- Dwukomponentowe rękojeści ERGO™ z termoplastyczną powierzchnią pokrytą polipropylenem zapewniają pewny chwyt
- Specjalnie ukształtowane krawędzie tnące pozwalają na cięcie drutu fortepianowego i stali sprężynowej
- Powierzchnie chwytowe szczypiec szczególnie przydatne do chwytania okrągłych i płaskich elementów
- Okrągły kształt szczęk pozwala na manewrowanie w trudno dostępnych miejscach
- Złącze "otwarte", w którym odległość od środka złącza do krawędzi tnących jest zmniejszona. Dzięki większej dźwigni łatwiejsze jest cięcie grubszych detali z twardszych materiałów
- Wyposażone w sprężynę powrotną z funkcją włączenia / wyłączenia
- IP: opakowanie przemysłowe

			A mm	B mm	C mm	D mm	E mm	F mm	G mm			
2628 GC-160IP	0101863	5	160	33	23	10.5	3.5	10.5	12	2.0	1.8	190
2628 GC-180IP	0101870	5	180	36	25	11.0	4.0	11.0	14	2.5	2.0	240
2628 GC-200IP	0101887	5	200	39	27	12.0	4.5	12.0	16	3.0	2.5	300



KOMBINERKI

2628D

KOMBINERKI

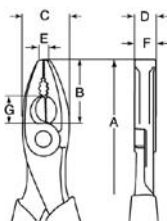

- ISO 5746
- Wykończenie: czernione, odporne na korozję
- Materiał: Wysokiej jakości stal stopowa, rękojeści z tworzywa PCV
- Specjalnie ukształtowane krawędzie tnące pozwalają na cięcie drutu fortepianowego i stali sprężynowej
- Powierzchnie chwytowe szczypiec szczególnie przydatne do chwytania okrągłych i płaskich elementów
- Okrągły kształt szczęk pozwala na manewrowanie w trudno dostępnych miejscach
- Złącze "otwarte", w którym odległość od środka złącza do krawędzi tnących jest zmniejszona. Dzięki większej dźwigni łatwiejsze jest cięcie grubszych detali z twardszych materiałów

	 731415		A mm	B mm	C mm	D mm	E mm	F mm	G mm	 Fe+ mm	 Piano mm	 g
2628 D-160	0123193	5	160	33	23	11	3.5	10.5	12	2.0	1.8	190
2628 D-180	0042661	5	180	36	25	11	4	11	14	2.5	2.0	240
2628 D-200	0123315	5	200	41	29	12	4.5	12.0	16	3.0	2.5	290

2628S

KOMBINERKI



IEC 60900 1000V

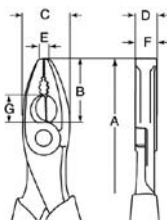

- Kombinerki izolowane
- ISO 5746, IEC 60900
- Wykończenie: czernione, odporne na korozję
- Materiał: Wysokiej jakości stal stopowa
- Specjalnie ukształtowane krawędzie tnące pozwalają na cięcie drutu fortepianowego i stali sprężynowej
- Powierzchnie chwytowe szczypiec szczególnie przydatne do chwytania okrągłych i płaskich elementów
- Okrągły kształt szczęk pozwala na manewrowanie w trudno dostępnych miejscach
- Złącze "otwarte", w którym odległość od środka złącza do krawędzi tnących jest zmniejszona. Dzięki większej dźwigni łatwiejsze jest cięcie grubszych detali z twardszych materiałów

	 731415		A mm	B mm	C mm	D mm	E mm	F mm	G mm	 Fe+ mm	 Piano mm	 g
2628 S-180	0044054	3	180	36	25	11	4.0	11	14	2.5	2.0	240
2628 S-200	0043002	3	200	39	27	12	4.5	12	16	3.0	2.5	300

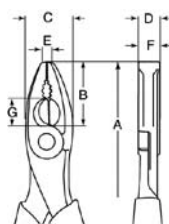
2630GC
ergo®

KOMBINERKI

- Kombinierki zaprojektowane zgodnie z ideą i koncepcją narzędzi ERGO™
- ISO 5746
- Wykończenie: pokryte chromem, odporne na korozję
- Materiał: Wysokiej jakości stal stopowa
- Dwukomponentowe rękojeści ERGO™ z termoplastyczną powierzchnią pokrytą polipropylenem zapewniają pewny chwyt
- Wzmocnione krawędzie tnące pozwalają na cięcie drutu fortepianowego i stali sprężynowej
- Powierzchnie chwytowe szczypek szczególnie przydatne do chwytania okrągłych i płaskich elementów
- Okrągły kształt szczęk pozwala na manewrowanie w trudno dostępnych miejscach
- Odległość od środka złącza do krawędzi tnących jest zmniejszona. Dzięki większej dźwigni zwiększa się również zakres cięcia
- Wyposażone w sprężynę powrotną z funkcją włączenia / wyłączenia
- IP: opakowanie przemysłowe

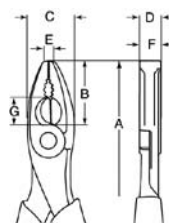
			A mm	B mm	C mm	D mm	E mm	F mm	G mm			
2630GC-160IP	0180165	1	160	33	23	11.5	3.5	10.5	12	2.0	1.8	190
2630GC-180IP	0180172	1	180	36	25	11.0	4.0	12.0	14	2.5	2.0	240
2630GC-200IP	0180189	1	200	39	27	13.0	4.5	12.0	16	3.0	2.5	300

2630D

KOMBINERKI

- ISO 5746
- Wykończenie: czernione, odporne na korozję
- Materiał: Wysokiej jakości stal stopowa, rękojeści pokryte tworzywem PCV
- Wzmocnione krawędzie tnące pozwalają na cięcie drutu fortepianowego i stali sprężynowej
- Powierzchnie chwytowe szczypek szczególnie przydatne do chwytania okrągłych i płaskich elementów
- Okrągły kształt szczęk pozwala na manewrowanie w trudno dostępnych miejscach
- Odległość od środka złącza do krawędzi tnących jest zmniejszona. Dzięki większej dźwigni łatwiejsze jest cięcie grubszych detali z twardszych materiałów

			A mm	B mm	C mm	D mm	E mm	F mm	G mm			
2630D-160	0123612	5	160	33	23	11.5	3.5	10.5	12	2.0	1.8	190
2630D-180	0123681	5	180	36	25	12.0	4.0	11.0	14	2.5	2.0	240
2630D-200	0123728	5	200	39	27	13.0	4.5	12.0	16	3.0	2.5	300



KOMBINERKI

2688D

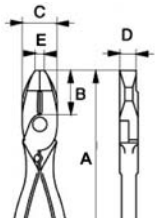

KOMBINERKI

- Wykończenie: czernione, zabezpieczone antykorozyjnie
- Materiał: Wysokiej jakości stal stopowa, rękojeści pokryte tworzywem PCV
- Zastosowanie: do zaciskania i zarabiania złączy na kablach
- Krawędzie tnące pozwalają na cięcie materiałów średniej twardości
- Powierzchnie chwytowe szczypiec szczególnie przydatne do chwytania okrągłych i płaskich elementów

			A mm	B mm	C mm	D mm	E mm	
2688D-250	731415	1	250	41	32	16	8	480

2640D

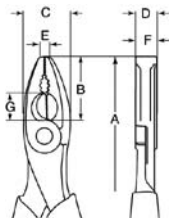

KOMBINERKI

- ISO 5746
- Wykończenie: czernione, zabezpieczone antykorozyjnie
- Materiał: Wysokiej jakości stal stopowa
- Tradycyjne kombinerki wąskie, krawędzie tnące pozwalają na cięcie przewodów o średniej twardości
- Powierzchnie chwytowe szczypiec szczególnie przydatne do chwytania okrągłych i płaskich elementów

			A mm	B mm	C mm	D mm	E mm	F mm	G mm				
2640D-160	0123766	10	160	26	22	10	6	10	13	3.0	2.7	2.5	160
2640D-180	0123773	5	180	30	25	12	7	12	16	3.0	2.7	2.5	240
2640D-200	0123797	5	200	34	27	14	7	14	18	3.5	3.0	2.5	330

2665B

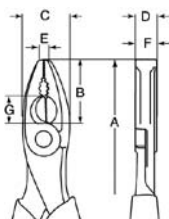

KOMBINERKI

- ISO 5746
- Wykończenie: niklowane i pokryte chromem, polerowane
- Materiał: vanadium-extra, rękojeści pomarańczowe z tworzywa polimerowego
- Złącze "otwarte", w którym odległość od środka złącza do krawędzi tnących jest zmniejszona. Dzięki większej dźwigni łatwiejsze jest cięcie grubszych detali z twardszych materiałów
- Okrągły kształt szczęk pozwala na manewrowanie w trudno dostępnych miejscach
- Specjalnie ukształtowane krawędzie tnące pozwalają na cięcie drutu fortepianowego i stali sprężynowe
- Powierzchnie chwytowe szczypiec szczególnie przydatne do chwytania okrągłych i płaskich elementów

			A mm	B mm	C mm	D mm	E mm	F mm	G mm			
2665 B-160	1066000	1	160	33	23	10.0	3	10.0	12	2.0	1.8	190
2665 B-180	1066017	1	180	36	25	10.5	4	10.5	14	2.5	2.0	240
2665 B-200	1066024	1	200	38	25	11.0	4	11.0	15	3.0	2.5	300

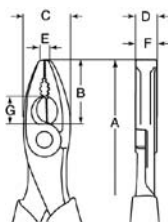
2665VDE
KOMBINERKI

- Kombinierki izolowane
- ISO 5746, IEC 60900
- Wykończenie: niklowane i pokryte chromem, polerowane powłoka i zabezpieczone antykorozyjnie
- Materiał: wanadium-extra, rękojeści czerwone z tworzywa polimerowego
- Złącze "otwarte", w którym odległość od środka złącza do krawędzi tnących jest zmniejszona. Dzięki większej dźwigni łatwiejsze jest cięcie grubszych detali z twardszych materiałów
- Okrągły kształt szczęk pozwala na manewrowanie w trudno dostępnych miejscach
- Specjalnie ukształtowane krawędzie tnące pozwalają na cięcie drutu fortepianowego i stali sprężynowe
- Powierzchnie chwytowe szczypiec szczególnie przydatne do chwytania okrągłych i płaskich elementów

			A mm	B mm	C mm	D mm	E mm	F mm	G mm			
2665 VDE-160	1542023	1	160	33	23	10.0	3	10.0	12	2.0	1.8	190
2665 VDE-180	1498610	1	180	36	25	10.5	4	10.5	14	2.5	2.0	240
2665 VDE-200	1498887	1	200	38	25	11.0	4	11.0	15	3.0	2.5	300

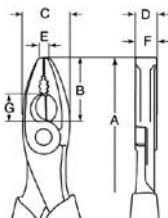
2678G
KOMBINERKI

- ISO 5746
- Wykończenie: lakierowane i polerowane w celu dodatkowej ochrony przed rdzą
- Materiał: Wysokiej jakości stal stopowa, dwukomponentowe rękojeści

			A mm	B mm	C mm	D mm	E mm	F mm	G mm			
2678 G-160	0116157	5	160	35	24	10	6	10	35	1.7	1.3	195
2678 G-180	0116164	5	180	38	27	11	7	11	38	2.0	1.4	2.25
2678 G-200	0116171	5	205	43	30	12	7	12	43	2.5	1.5	300



SZCZYPCE Z KOŃCÓWKAMI PÓŁOKRĄGLYMI

2430G

SZCZYPCE Z KOŃCÓWKAMI PÓŁOKRĄGLYMI

ergo®

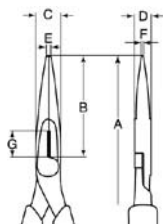

- Szczypce z końcówkami półokrągłymi zaprojektowane zgodnie z ideą i koncepcją narzędzi ERGO™
- ISO 5745
- Wykończenie: czernione, zabezpieczone antykorozyjnie
- Materiał: Wysokiej jakości stal stopowa, rękojeści z tworzywa PCV
- Dwukomponentowe rękojeści ERGO™ z termoplastyczną powierzchnią pokrytą polipropylenem zapewniają pewny chwyt
- Smukłe, półokrągłe szczęki ząbkowane
- Krawędzie tnące umożliwiają cięcie również miękkich materiałów np.: drut miedziany, przewody
- Wyposażone w sprężynę powrotną z funkcją włączenia / wyłączenia
- IP: Opakowanie przemysłowe

			A mm	B mm	C mm	D mm	E mm	F mm	G mm				
2430 G-140	0102563	5	140	39	15	8	2.5	2.0	12	2.5	1.8	1.4	120
2430 G-160	0024070	5	160	49	16	8	3.0	2.5	12	3.0	1.8	1.6	160
2430 G-200	0100422	5	200	72	17	9	4.0	2.5	12	3.0	1.8	1.6	170
2430 G-140 IP	0102143	5	140	39	15	8	2.5	2.0	12	2.5	1.8	1.4	120
2430 G-160 IP	0100811	5	160	49	16	8	3.0	2.5	12	3.0	1.8	1.6	160
2430 G-200 IP	0100835	5	200	72	17	9	4.0	2.5	12	3.0	1.8	1.6	170

2430GC

SZCZYPCE Z KOŃCÓWKAMI PÓŁOKRĄGLYMI

ergo®

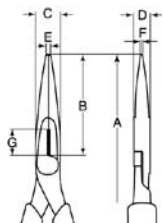

- Szczypce z końcówkami półokrągłymi zaprojektowane zgodnie z ideą i koncepcją narzędzi ERGO™
- ISO 5745
- Wykończenie: czernione, zabezpieczone antykorozyjnie
- Materiał: Wysokiej jakości stal stopowa, rękojeści z tworzywa PCV
- Dwukomponentowe rękojeści ERGO™ z termoplastyczną powierzchnią pokrytą polipropylenem zapewniają pewny chwyt
- Smukłe, półokrągłe szczęki ząbkowane
- Krawędzie tnące umożliwiają cięcie również miękkich materiałów np.: drut miedziany, przewody
- Wyposażone w sprężynę powrotną z funkcją włączenia / wyłączenia
- IP: Opakowanie przemysłowe

			A mm	B mm	C mm	D mm	E mm	F mm	G mm				
2430 GC-140 IP	0102150	5	140	39	15	8	2.5	2.0	12	2.5	1.8	1.4	120
2430 GC-160 IP	0102167	5	160	49	16	8	3.0	2.5	12	3.0	1.8	1.6	160
2430 GC-200 IP	0102174	5	200	72	17	9	4.0	2.5	12	3.0	1.8	1.6	170



2430G-HD

ergo®

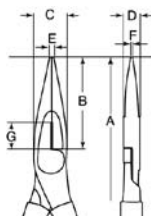

SZCZYPCE Z KOŃCÓWKAMI PÓŁOKRĄGLYMI

- Szczypce wzmocnione półokrągłe zaprojektowane zgodnie z ideą i koncepcją narzędzi ERGO™
- ISO 5745
- Wykończenie: czernione, zabezpieczone antykorozyjnie
- Materiał: Wysokiej jakości stal stopowa
- Dwukomponentowe rękojeści ERGO™ z termoplastyczną powierzchnią pokrytą polipropylenem zapewniają pewny chwyt
- O 50% większa wytrzymałość w stosunku do tradycyjnych szczypiec tego typu
- Krawędzie tnące umożliwiają cięcie również miękkich materiałów np.: drut miedziany, przewody
- Szczęki zapewniają mocny uchwyt i umożliwiają pracę w miejscach o utrudnionym dostępie
- Wyposażone w sprężynę powrotną z funkcją włączenia / wyłączenia

			A mm	B mm	C mm	D mm	E mm	F mm	G mm				
2430 G-190HD	8259945	5	190	62	17	9	3.0	2.5	12	3.0	1.8	1.6	170
2430 G-210HD	8259952	5	210	60	23	12	3.8	3.1	16	4.0	2.5	2.0	270

2430D

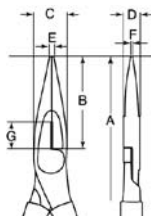

SZCZYPCE Z KOŃCÓWKAMI PÓŁOKRĄGLYMI

- ISO 5745
- Wykończenie: czernione, zabezpieczone antykorozyjnie
- Materiał: Wysokiej jakości stal stopowa, rękojeści z tworzywa PCV
- Smukłe, półokrągłe szczęki ząbkowane
- Krawędzie tnące umożliwiają cięcie również miękkich materiałów np.: drut miedziany, przewody
- Szczęki zapewniają mocny uchwyt i umożliwiają pracę w miejscach o utrudnionym dostępie
- IP: Opakowanie przemysłowe

			A mm	B mm	C mm	D mm	E mm	F mm	G mm				
2430 D-140	0032853	5	140	39	15	8	2.5	2.0	12	2.5	1.8	1.4	120
2430 D-160	0032860	5	160	49	16	8	3.0	2.5	12	3.0	1.8	1.6	160
2430 D-200	0032884	5	200	72	17	9	4.0	2.5	12	3.0	1.8	1.6	170
2430 D-140 IP	0100774	5	140	39	15	8	2.5	2.0	12	2.5	1.8	1.4	120
2430 D-160 IP	0100781	5	160	49	16	8	3.0	2.5	12	3.0	1.8	1.6	160
2430 D-200 IP	0100804	5	200	72	17	9	4.0	2.5	12	3.0	1.8	1.6	170



SZCZYPCE Z KOŃCÓWKAMI PÓŁOKRĄGLYMI

2430S



SZCZYPCE Z KOŃCÓWKAMI PÓŁOKRĄGLYMI

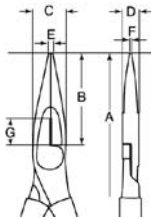

- Szczypce izolowane z końcówkami półokrągłymi
- ISO 5745, IEC 60900
- Wykończenie: czernione, zabezpieczone antykorozyjnie
- Materiał: Wysokiej jakości stal stopowa, rękojeści z tworzywa plastikowego
- Smukłe, półokrągłe szczęki ząbkowane
- Krawędzie tnące umożliwiają cięcie miękkich materiałów np.: drut miedziany, przewody
- Szczęki zapewniają mocny uchwyt i umożliwiają pracę w miejscach o utrudnionym dostępie

IEC 60900  1000V



			A mm	B mm	C mm	D mm	E mm	F mm	G mm				
2430 S-200	0033010	3	200	72	17	9	4	2.5	12	3.0	1.8	1.6	170





2719SB/2457B/2456AB

SZCZYPCE Z KOŃCÓWKAMI PÓŁOKRĄGLYMI

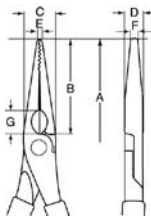

- ISO 5745
- Wykończenie: niklowane i chromowane, powłoka polerowana, zabezpieczone antykorozyjnie
- Materiał: vanadium-extra, rękojeści z pomarańczowego polimeru
- Szczęki żłobkowane



			A mm	B mm	C mm	D mm	E mm	F mm	G mm		
2719 SB	1381189	1	140	38.5	15.0	8	3	1.5	12	1.25	125
2457 B	1063221	1	160	49.0	16.0	8	3	2.0	12	1.5	125
2456 AB	1063122	1	200	71.5	16.5	9	3	2.5	12	2.0	180





2457/2456A

SZCZYPCE Z KOŃCÓWKAMI PÓŁOKRĄGLYMI

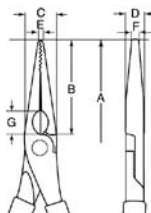

- ISO 5745
- Wykończenie: niklowane i chromowane, polerowana powłoka, zabezpieczone antykorozyjnie
- Materiał: vanadium-extra, rękojeści z tworzywa PCV
- Szczęki żłobikowana



			A mm	B mm	C mm	D mm	E mm	F mm	G mm		
2457	1063214	1	160	50.0	16	8	3	1.5	12.5	1.5	105
2456 A	1063115	1	200	74.5	17	9	3	2.5	14.0	2.0	150



2457VDE/2456AVDE

SZCZYPCE Z KOŃCÓWKAMI PÓŁOKRĄGLYMI



- Szczypce izolowane z końcówkami półokrągłymi
- ISO 5745, IEC 60900
- Wykończenie: niklowane i pokryte chromem, powłoka polerowana
- Materiał: wanadum-extra
- Rękojeści z czerwonego polimeru
- Szczęki żłobkowane

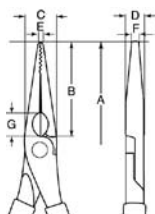

	 731415		A mm	B mm	C mm	D mm	E mm	F mm	G mm	 Fe mm	 g
2457 VDE	1498375	1	160	49	15.5	8	4	2.0	12	2.0	130
2456 AVDE	1598082	1	200	76	17.5	9	3	2.5	14	2.0	180

2470G

SZCZYPCE Z KOŃCÓWKAMI PÓŁOKRĄGLYMI



- ISO 5745
- Wykończenie: lakierowane i polerowane w celu dodatkowej ochrony przed rdzą
- Materiał: Wysokiej jakości stal stopowa, rękojeść dwukomponentowa

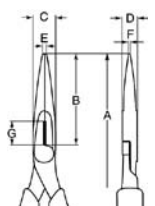

	 731415		A mm	B mm	C mm	D mm	E mm	F mm	G mm	 Cu mm	 Fe mm	 Fe+ mm	 g
2470 G-160	0116188	5	165	48	18	9	3	2	48	3.0	1.5	1.0	160
2470 G-200	0116195	5	210	71	22	11	4	3	71	3.0	1.5	1.0	190

158-N

SZCZYPCE WYDŁUŻONE Z KOŃCÓWKAMI PÓŁOKRĄGLYMI



- Wykończenie: powłoka polerowana, zabezpieczona antykorozyjnie
- Materiał: Wysokiej jakości stal stopowa, rękojeści z tworzywa PCV
- Długie i smukłe ramiona, żłobkowane szczęki
- Dokładna obróbka maszynowa szczęk gwarantuje dobry chwyt elementu
- Kształt szczęk umożliwia pracę w miejscach o utrudnionym dostępie

	 731151		 L mm	 g
158-N	8277239	12	280	265



SZCZYPCE PŁASKIE, Z KOŃCÓWKAMI WYGIĘTYMI

2427G

SZCZYPCE PŁASKIE Z WYGIĘTYMI KOŃCÓWKAMI

ergo®

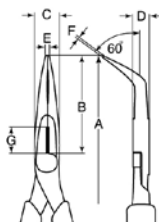

- Szczypce z wygiętymi o 60° końcówkami półokrągłymi zaprojektowane zgodnie z ideą i koncepcją narzędzi ERGO™
- ISO 5745
- Wykończenie: czernione, zabezpieczone antykorozyjnie
- Materiał: Wysokiej jakości stal stopowa
- Dwukomponentowe rękojeści ERGO™ z termoplastyczną powierzchnią pokrytą polipropylenem zapewniają pewny chwyt
- Smukłe, półokrągłe szczęki żłobkowane
- Krawędzie tnące do cięcia miękkich materiałów np.: drut miedziany, przewody
- Końcówki wygięte o 60° zapewniają dobre chwytanie i manewrowanie w trudno dostępnych miejscach
- Wyposażone w sprężynę powrotną z funkcją włączenia / wyłączenia
- IP: Opakowanie przemysłowe

			A mm	B mm	C mm	D mm	E mm	F mm	G mm				
2427 G-160	0100408	5	160	46	17	9	2	2	12	3.0	1.8	1.6	160
2427 G-200	0100415	5	200	70	17	9	2	2	12	3.0	1.8	1.6	170
2427 G-160 IP	0100743	5	160	46	17	9	2	2	12	3.0	1.8	1.6	160
2427 G-200 IP	0100750	5	200	70	17	9	2	2	12	3.0	1.8	1.6	170

2427GC

SZCZYPCE PŁASKIE Z WYGIĘTYMI KOŃCÓWKAMI

ergo®

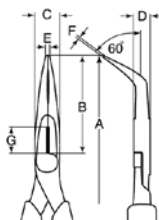

- Szczypce z wygiętymi o 60° końcówkami półokrągłymi zaprojektowane zgodnie z ideą i koncepcją narzędzi ERGO™
- ISO 5745
- Wykończenie: chromowane, zabezpieczone antykorozyjnie
- Materiał: Wysokiej jakości stal stopowa
- Dwukomponentowe rękojeści ERGO™ z termoplastyczną powierzchnią pokrytą polipropylenem zapewniają pewny chwyt
- Smukłe, półokrągłe szczęki żłobkowane
- Krawędzie tnące do cięcia miękkich materiałów np.: drut miedziany, przewody
- Końcówki wygięte o 60° zapewniają dobre chwytanie i manewrowanie w trudno dostępnych miejscach
- Wyposażone w sprężynę powrotną z funkcją włączenia / wyłączenia
- IP: Opakowanie przemysłowe

			A mm	B mm	C mm	D mm	E mm	F mm	G mm				
2427 GC-160IP	0102051	5	160	46	17	9	2	2	12	3.0	1.8	1.6	160
2427 GC-200IP	0102075	5	200	70	17	9	2	2	12	3.0	1.8	1.6	170



2427D

SZCZYPCE PŁASKIE Z WYGIĘTYMI KOŃCÓWKAMI



- ISO 5745
- Wykończenie: czernione, zabezpieczone antykorozyjnie
- Materiał: Wysokiej jakości stal stopowa, rękojeści z tworzywa PCV
- Smukłe, półokrągłe szczęki żłobkowane
- Krawędzie tnące do cięcia miękkich materiałów np.: drut miedziany, przewody
- Końcówki wygięte o 60° zapewniają dobre chwytanie i manewrowanie w trudno dostępnych miejscach

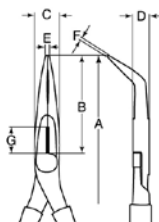

			A mm	B mm	C mm	D mm	E mm	F mm	G mm				
2427 D-160	0032846	5	160	46	17	9	2	2	12	3.0	1.8	1.6	160
2427 D-200	0169030	5	200	10	17	9	2	2	12	3.0	1.8	1.6	170

2427S

SZCZYPCE PŁASKIE Z WYGIĘTYMI KOŃCÓWKAMI



- Szczypce izolowane z wygiętymi o 60° końcówkami półokrągłymi
- ISO 5745, IEC 60900
- Wykończenie: czernione, zabezpieczone antykorozyjnie
- Materiał: Wysokiej jakości stal stopowa, rękojeści z tworzywa plastikowego
- Krawędzie tnące do cięcia miękkich materiałów np.: drut miedziany, przewody z izolacją
- Wyposażone w sprężynę powrotną z funkcją włączenia / wyłączenia

IEC 60900 1000V

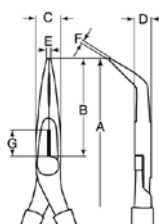

			A mm	B mm	C mm	D mm	E mm	F mm	G mm				
2427 S-200	0033027	3	200	70	17	9	2	2	12	3.0	1.8	1.6	170

2477G-200

SZCZYPCE PŁASKIE Z WYGIĘTYMI KOŃCÓWKAMI



- ISO 5745
- Wykończenie: lakierowane i polerowane w celu dodatkowej ochrony przed korozją
- Materiał: Wysokiej jakości stal stopowa, rękojeść dwukomponentowa

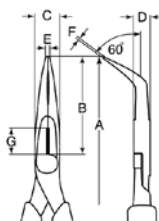

			A mm	B mm	C mm	D mm	E mm	F mm	G mm				
2477 G-200	0116201	5	210	70	22	11	4	3	70	3.0	1.5	1.0	185



SZCZYPCE PŁASKIE, Z KOŃCÓWKAMI WYGIĘTYMI

2456BB

SZCZYPCE PŁASKIE Z WYGIĘTYMI KOŃCÓWKAMI



- ISO 5745
- Wykończenie: niklowane i pokryte chromem, powłoka polerowana, zabezpieczone antykorozyjnie
- Materiał: wanadium-extra, rękojeści z pomarańczowego polimeru
- Szczęki wygięte pod kątem 45°, żłobkowane

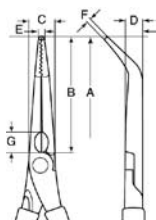

			A mm	B mm	C mm	D mm	E mm	F mm	G mm		
2456 BB	1063160	1	195	69	17.5	9	3	2.5	13	2.0	180

2456B

SZCZYPCE PŁASKIE Z WYGIĘTYMI KOŃCÓWKAMI



- ISO 5745
- Wykończenie: niklowane i pokryte chromem, powłoka polerowana, zabezpieczona antykorozyjnie
- Materiał: wanadium-extra, rękojeści z tworzywa PCV
- Szczęki wygięte pod kątem 45°, żłobkowane

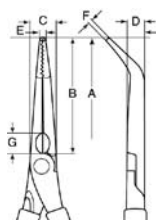

			A mm	B mm	C mm	D mm	E mm	F mm	G mm		
2456 B	1063153	1	200	71	17.5	9	3	2.5	13	2.0	150

2456BVDE

SZCZYPCE PŁASKIE Z WYGIĘTYMI KOŃCÓWKAMI



- Szczypce izolowane z końcówkami półokrągłymi, wygiętymi pod kątem 45°
- ISO 5745, IEC 60900
- Wykończenie: niklowane i pokryte chromem, powłoka polerowana, zabezpieczone antykorozyjnie
- Materiał: wanadium-extra
- Rękojeści z czerwonego polimeru
- Szczęki żłobkowane

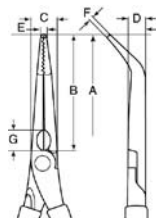

			A mm	B mm	C mm	D mm	E mm	F mm	G mm		
2456 BVDE	1598167	1	210	69	17.5	9	3	2.5	13	2.0	210



158-NB

SZCZYPCE PŁASKIE WYDŁUŻONE Z WYGIĘTYMI KOŃCÓWKAMI



- Wykończenie: polerowane, zabezpieczone antykorozyjnie
- Materiał: Wysokiej jakości stal stopowa, rękojeści z tworzywa PCV
- Długie i smukłe ramiona, odgięte pod kątem 35°, szczęki żłobkowane
- Dokładna obróbka maszynowa szczęk gwarantuje dobry uchwyt elementu
- Szczęki zapewniają dobry uchwyt i umożliwiają pracę w miejscach o utrudnionym dostępie

158-NB	731151 8277246	12	L mm 270	g 265

SZCZYPCE DO OBSŁUGI MASZYN



2477AB

SZCZYPCE DO OBSŁUGI MASZYN



- ISO 5745
- Wykończenie: niklowane i pokryte chromem, powłoka polerowana
- Materiał: vanadium-extra, rękojeści z polimeru
- Proste, żłobkowane szczęki
- Szczęki zapewniają dobry uchwyt i umożliwiają pracę w miejscach o utrudnionym dostępie
- Polecane do prac precyzyjnych

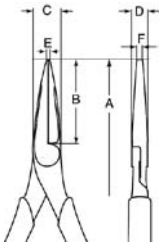

			A mm	B mm	C mm	D mm	E mm	F mm	
2477 AB	731415 1063825	1	200	78	18	9	2.5	2.5	180

2477BB

SZCZYPCE DO OBSŁUGI MASZYN



- ISO 5745
- Wykończenie: niklowane i pokryte chromem, powłoka polerowana
- Materiał: vanadium-extra, rękojeści z czerwonego polimeru
- Szczęki żłobkowane odgięte o 45°
- Szczęki zapewniają dobry uchwyt i umożliwiają pracę w miejscach o utrudnionym dostępie
- Polecane do prac precyzyjnych

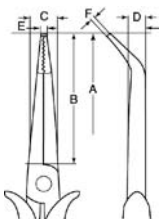

			A mm	B mm	C mm	D mm	E mm	F mm	
2477 BB	731415 1063849	1	195	73.5	16.5	9	3	2.5	190



SZCZYPCE PŁASKIE

2420G

SZCZYPCE PŁASKIE

ergo®

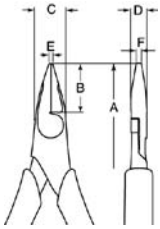

- Szczypce krótkie z końcówkami płaskimi zaprojektowane zgodnie z ideą i koncepcją narzędzi ERGO™
- ISO 5745
- Wykończenie: czernione, zabezpieczone antykorozyjnie
- Materiał: Wysokiej jakości stal stopowa
- Dwukomponentowe rękojeści ERGO™ z termoplastyczną powierzchnią pokrytą polipropylenem zapewniają pewny chwyt
- Szczęki zapewniają mocny chwyt i umożliwiają pracę w miejscach o utrudnionym dostępie
- Polecane do chwytania materiałów płaskich
- Wyposażone w sprężynę powrotną z funkcją włączenia / wyłączenia

			A mm	B mm	C mm	D mm	E mm	F mm	
2420 G-125	0102525	5	125	23	16	7	2	4	120

2421G

SZCZYPCE PŁASKIE

ergo®

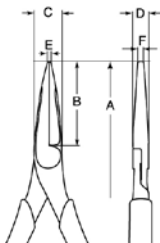

- Szczypce długie z końcówkami płaskimi zaprojektowane zgodnie z ideą i koncepcją narzędzi ERGO™
- ISO 5745
- Wykończenie: czernione, zabezpieczone antykorozyjnie
- Materiał: Wysokiej jakości stal stopowa
- Dwukomponentowe rękojeści ERGO™ z termoplastyczną powierzchnią pokrytą polipropylenem zapewniają pewny chwyt
- Szczęki zapewniają mocny ścisk i umożliwiają pracę w miejscach o utrudnionym dostępie
- Polecane do chwytania materiałów płaskich
- Wyposażone w sprężynę powrotną z funkcją włączenia / wyłączenia
- IP: opakowanie przemysłowe

			A mm	B mm	C mm	D mm	E mm	F mm	
2421 G-140	0102532	5	140	39	14.5	8.0	2	4.0	120
2421 G-160	0102549	5	160	49	16.5	8.5	3	5.0	170
2421 G-180	0102556	5	180	64	17.0	8.5	3	6.5	180
2421 G-140IP	0102006	5	140	39	14.5	8.0	2	4.0	120
2421 G-160 IP	0100576	5	160	49	16.5	8.5	3	5.0	170
2421 G-180 IP	0100583	5	180	64	17.0	8.5	3	6.5	180



2421GC

ergo®

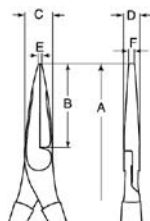

SZCZYPCE PŁASKIE

- Szczypce długie z końcówkami płaskimi zaprojektowane zgodnie z ideą i koncepcją narzędzi ERGO™
- ISO 5745
- Wykończenie: chromowane, zabezpieczone antykorozyjnie
- Materiał: Wysokiej jakości stal stopowa
- Dwukomponentowe rękojeści ERGO™ z termoplastyczną powierzchnią pokrytą polipropylenem zapewniają pewny chwyt
- Szczęki zapewniają mocny ścisk i umożliwiają pracę w miejscach o utrudnionym dostępie
- Polecane do chwytania materiałów płaskich
- Wyposażone w sprężynę powrotną z funkcją włączenia / wyłączenia

			A mm	B mm	C mm	D mm	E mm	F mm	
2421GC-160	0123902	5	160	49	16.5	8.5	3	5.0	170

2421D

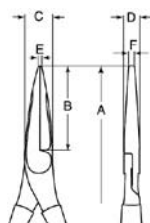

SZCZYPCE PŁASKIE

- ISO 5745
- Wykończenie: czernione, zabezpieczone antykorozyjnie
- Materiał: Wysokiej jakości stal stopowa, rękojeści z tworzywa PCV
- Szczęki zapewniają mocny uchwyt i umożliwiają pracę w miejscach o utrudnionym dostępie
- Polecane do chwytania materiałów płaskich
- IP: opakowanie przemysłowe

			A mm	B mm	C mm	D mm	E mm	F mm	
2421 D-160	0032594	5	160	49	16.5	8.5	3	5.0	150
2421 D-140IP	0101979	5	140	39	14.5	8.0	2	4.0	120
2421 D-160IP	0101986	5	160	49	16.5	8.5	3	5.0	150
2421 D-180IP	0101993	5	180	64	17.0	8.5	3	6.5	160

2718B/2458B

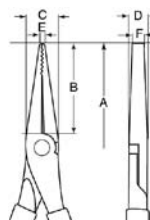

SZCZYPCE PŁASKIE

- ISO 5745
- Wykończenie: niklowane i chromowane, powłoka polerowana, zabezpieczone antykorozyjnie
- Materiał: vanadium-extra, rękojeści z pomarańczowego tworzywa polimerowego
- Szczęki żłobkowane

			A mm	B mm	C mm	D mm	E mm	F mm	
2718 B	1067380	1	140	40	13.0	7.5	2.5	4	95
2458 B	1063269	1	180	62	17.5	9.0	3.5	6	170



SZCZYPCE PŁASKIE

2724B/2694B

SZCZYPCE PŁASKIE



- ISO 5745
- Wykończenie: niklowane i chromowane, powłoka polerowana, zabezpieczone antykorozyjnie
- Materiał: vanadium-extra, rękojeści z pomarańczowego tworzywa polimerowego
- Szczęki krótkie, żłobkowane

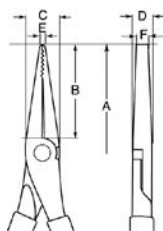

	 731415		A mm	B mm	C mm	D mm	E mm	F mm	 g
2724 B	1067601	1	125	22.0	14	7.5	2	4	120
2694 B	1066826	1	160	41.5	13	9.0	4	7	160

2718

SZCZYPCE PŁASKIE



- ISO 5745
- Wykończenie: niklowane i chromowane, powłoka polerowana, zabezpieczona antykorozyjnie
- Materiał: vanadium-extra, rękojeści z tworzywa PCV
- Szczęki żłobkowane

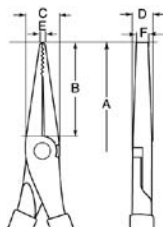

	 731415		A mm	B mm	C mm	D mm	E mm	F mm	 g
2718	1067359	1	140	40	13.5	7.5	3.5	5	80

2694VDE/2458VDE

SZCZYPCE PŁASKIE



- Szczypce izolowane płaskie
- ISO 5745, IEC 60900
- Wykończenie: niklowane i chromowane, powłoka polerowana, zabezpieczone antykorozyjnie
- Materiał: vanadium-extra, rękojeści z czerwonego tworzywa polimerowego
- Szczęki żłobkowane

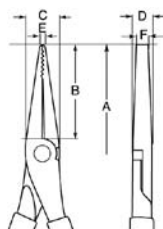

	 731415		A mm	B mm	C mm	D mm	E mm	F mm	 g
2694 VDE	1498023	1	160	49	17	9	3.5	6	165
2458 VDE	1586829	1	180	64	17.5	9	3.5	6	175



2471G

SZCZYPCE PŁASKIE

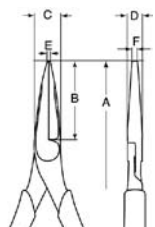

- ISO 5745
- Wykończenie: lakierowane i polerowane w celu dodatkowej ochrony przed korozją
- Materiał: Wysokiej jakości stal stopowa, rękojeść dwukomponentowa

			A mm	B mm	C mm	D mm	E mm	F mm	
2471 G-160	731415	5	165	50	18	9	3	9	160

7835G

SZCZYPCE DO KONEKTORÓW

ergo®

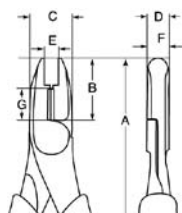

- Szczypce do konektorów zaprojektowane zgodnie z ideą i koncepcją narzędzi ERGO™
- Wykończenie: czernione, zabezpieczone antykorozyjnie
- Materiał: Wysokiej jakości stal stopowa
- Dwukomponentowe rękojeści ERGO™ z termoplastyczną powierzchnią pokrytą polipropylenem zapewniają pewny chwyt
- Krawędzie tnące do cięcia miękkich materiałów np.: drut miedziany, przewody z izolacją
- Wyposażone w sprężynę powrotną z funkcją włączenia / wyłączenia
- W telekomunikacji do montażu konektorów

			A mm	B mm	C mm	D mm	E mm	F mm	G mm				
7835 G-160	0050253	10	160	20	16.5	8.5	12	8	6<1/4	3.0	1.8	1.6	160

2713A

SZCZYPCE DO MONTAŻU

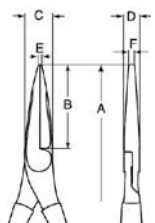

- Szczypce płaskie
- Kształt: Płaskie, zwężone i pocienione końcówki o przekroju prostokątnym
- Wykończenie: Chromowo-niklowa, polerowana powłoka. Rękojeść z czerwonego, tworzywa PCV
- Materiał: VANADIUM-EXTRA
- Zgodne z normą: DIN 5235

			A mm	B mm	C mm	D mm	E mm	F mm	
2713 A	1067069	1	140	33	14	7.5	1	4	100



SZCZYPCE PŁASKIE

2979D

SZCZYPCE DO NAKRĘTEK

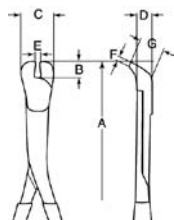

- Szczypce do nakrętek
- Zastosowanie: Szczypce serwisowe do nakrętek i sworzni
- Kształt: Wydłużone rękojeści umożliwiają pracę w miejscach o utrudnionym dostępie. Ząbkowane, lekko zbieżne powierzchnie chwytowe zapewniają pewny uchwyt detali okrągłych i sześciokątnych
- Wykończenie: Oksydowane na czarno. Zabezpieczenie antykorozyjne
- Materiał: Wysokiej jakości stal stopowa, rękojeści pokryte tworzywem PVC
- Zakres: Nakrętki i sworznie o wymiarach 3-13 mm

			A mm	B mm	C mm	D mm	E mm	F mm	G mm	
2979 D-180	731415	5	180	12	23	11.5	5	3	17	200



SZCZYPCE Z KOŃCÓWKAMI OKRĄGLYMI

2521G

SZCZYPCE Z KOCÓWKAMI OKRĄGLYMI

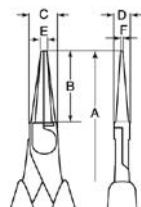

- Szczypce z końcówkami okrągłymi zaprojektowane zgodnie z ideą i koncepcją narzędzi ERGO™
- ISO 5745
- Wykończenie: czernione, zabezpieczone przed korozją
- Materiał: Wysokiej jakości stal stopowa
- Dwukomponentowe rękojeści ERGO™ z termoplastyczną powierzchnią pokrytą polipropylenem zapewniają pewny chwyt
- Szczypce odpowiednie od gięcia drutu
- Wyposażone w sprężynę powrotną z funkcją włączenia / wyłączenia
- IP: Opakowanie przemysłowe

			A mm	B mm	C mm	D mm	E mm	F mm	
2521 G-140	731415	5	140	37	16	7	3.0	1.5	115
2521 G-160 IP	0100620	5	160	42	16	7	3.0	1.5	120

2521GC

SZCZYPCE Z KOŃCÓWKAMI OKRĄGLYMI

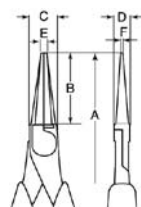
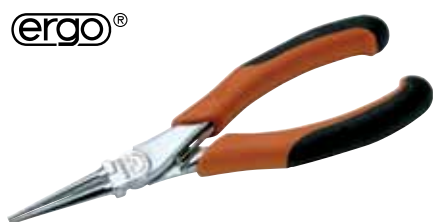

- Szczypce z końcówkami okrągłymi zaprojektowane zgodnie z ideą i koncepcją narzędzi ERGO™
- ISO 5745
- Wykończenie: pokryte chromem, zabezpieczone przed korozją
- Materiał: Wysokiej jakości stal stopowa
- Dwukomponentowe rękojeści ERGO™ z termoplastyczną powierzchnią pokrytą polipropylenem zapewniają pewny chwyt
- Szczypce odpowiednie od gięcia drutu
- Wyposażone w sprężynę powrotną z funkcją włączenia / wyłączenia

			A mm	B mm	C mm	D mm	E mm	F mm	
2521GC-160	731415	5	160	42	16	7	3.0	1.5	410



2521D

SZCZYPCE Z KOŃCÓWKAMI OKRĄGLYMI



- ISO 5745
- Wykończenie: czernione, odporne na korozję
- Materiał: Wysokiej jakości stal stopowa, rękojeści pokryte tworzywem PCV
- Szczypce odpowiednie od gięcia drutu

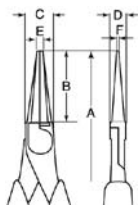

	 731415		A mm	B mm	C mm	D mm	E mm	F mm	 g
2521 D-140	0032907	5	140	37	16	7	3.0	1.5	100
2521D-160	0127139	5	160	42	16	7	3.0	1.5	120

2727B/2698B

SZCZYPCE Z KOŃCÓWKAMI OKRĄGLYMI



- Szczypce z końcówkami okrągłymi
- Zastosowanie: Do formowania drutu w różne kształty (gięcie, skręcanie itp.)
- Kształt: Okrągłe końcówki. Model 2698B końcówki skrócone
- Wykończenie: Chromowo-niklowa, polerowana powłoka. Rękojeści z czerwonego, transparentnego tworzywa poliamidowego
- Materiał: VANADIUM-EXTRA
- DIN / ISO 5745

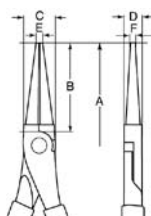

	 731415		A mm	B mm	C mm	D mm	E mm	F mm	 g
2727 B	1067731	1	140	38	15	8	4	2	120
2698 B	1066888	1	160	30	15	8	4	2	150

2727

SZCZYPCE Z KOŃCÓWKAMI OKRĄGLYMI



- ISO 5745
- Wykończenie: niklowane i chromowane, odporne na korozję, polerowane
- Materiał: wysokiej jakości stal stopowa, rękojeści pomarańczowe, polimerowe
- Szczypce odpowiednie od gięcia i formowania drutu
- Końcówki krótkie

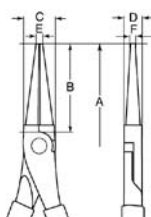

	 731415		A mm	B mm	C mm	D mm	E mm	F mm	 g
2727	1067700	1	140	28	15	8	4.5	2	90



SZCZYPCE Z KOŃCÓWKAMI OKRĄGLYMI

2698VDE

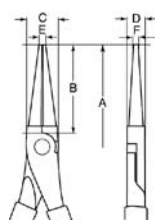

SZCZYPCE Z KOŃCÓWKAMI OKRĄGLYMI

- Szczypce izolowane z końcówkami okrągłymi, chromowane
- ISO 5745, IEC 60900
- Wykończenie: niklowane i chromowane, odporne na korozję, polerowane
- Materiał: wysokiej jakości stal stopowa, rękojeści pomarańczowe, polimerowe
- Szczypce odpowiednie od gięcia drutu

			A mm	B mm	C mm	D mm	E mm	F mm	
2698 VDE	731415 1498290	1	160	30	15	8	4	2	150



SZCZYPCE DO ZDEJMOWANIA IZOLACJI

2223G

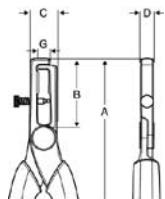

SZCZYPCE DO ZDEJMOWANIA IZOLACJI

- Szczypce do zdejmowania izolacji opracowane zgodnie z naukowym procesem ERGO™
- Do zdejmowania izolacji kabli miedzianych w zakresie od 0 do 5 mm
- Wykończenie: oksydowanie, zabezpieczenie antykorozyjne
- Materiał: wysokiej jakości stal stopowa, dwuskładnikowe rękojeści ERGO™ z polipropylenu i plastycznego elastomeru zapewniają doskonały chwyt
- Sprężyna powrotna z funkcją włączania/wyłączania

			A mm	B mm	C mm	D mm	G mm		AWG	
2223 G-150	731415 0113651	5	167	46	15	8	8	0.5-5 mm	4-23	170

2223GC

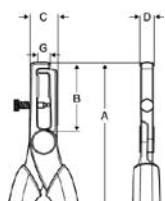

SZCZYPCE DO ZDEJMOWANIA IZOLACJI

- Szczypce do zdejmowania izolacji zaprojektowane zgodnie z ideą i koncepcją narzędzi ERGO™
- Do zdejmowania izolacji z kabli o średnicy do 5 mm
- Wykończenie: pokryte chromem, odporne na korozję
- Materiał: Wysokiej jakości stal stopowa
- Dwukomponentowe rękojeści ERGO™ z termoplastyczną powierzchnią pokrytą polipropylem zapewniają pewny chwyt
- Wyposażone w sprężynę powrotną z funkcją włączenia / wyłączenia

			A mm	B mm	C mm	D mm	G mm		AWG	
2223GC-150	731415 0123919	5	167	146	15	8	8	0.5-5 mm	4-23	170



2223D

SZCZYPCE DO ZDEJMOWANIA IZOLACJI



- Szczypce do zdejmowania izolacji w zakresie od 0 do 5 mm
- Wykończenie: oksydowanie, zabezpieczenie antykorozyjne
- Materiał: Wysokiej jakości stal nierostowa, rękojeści pokryte tworzywem

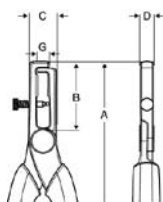

	 731415		A mm	B mm	C mm	D mm	G mm	 mm	AWG	 g
2223 D-150	0033591	5	160	46	15	8	8	0.5-5	4-23	140

2223S

SZCZYPCE DO ZDEJMOWANIA IZOLACJI



- Szczypce do zdejmowania izolacji, do kabli miedzianych w zakresie od 0 do 5mm
- IEC 60900
- Wykończenie: oksydowanie, zabezpieczenie antykorozyjne
- Materiał: wysokiej jakości stal stopowa, rękojeści pokryte tworzywem

IEC 60900 1000V

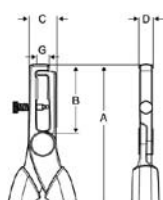

	 731415		A mm	B mm	C mm	D mm	G mm	 mm	AWG	 g
2223 S-150	0032983	3	167	46	15	8	8	0.5-5	4-23	170

3417NFB

SZCZYPCE DO ZDEJMOWANIA IZOLACJI



- Wykończenie: niklowo-chromowe, zabezpieczenie antykorozyjne, polerowane
- Materiał: wanad-extra, rękojeści pokryte pomarańczowym, transparentnym tworzywem poliamidowym

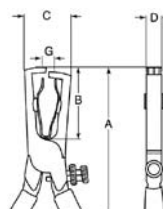

	 731415		A mm	B mm	C mm	D mm	G mm	 mm	AWG	 g
3417 NF B	1072216	1	160	38	15	9	6.0	0.5-5	4-23	160



SZCZYPCE DO ZDEJMOWANIA IZOLACJI

3417NF

SZCZYPCE DO ZDEJMOWANIA IZOLACJI

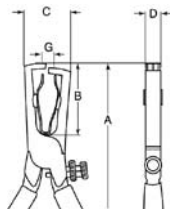

	 731415		A mm	B mm	C mm	D mm	G mm	 mm	AWG	 g
3417 NF	1072209	1	160	38	15	9	6.0	0.5-5	4-23	150

- Wykończenie: niklowo-chromowe, zabezpieczenie antykorozyjne, polerowane
- Materiał: wanad extra, rękojeści pokryte tworzywem

3417NFVDE

SZCZYPCE DO ZDEJMOWANIA IZOLACJI

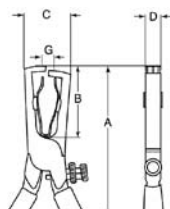

	 731415		A mm	B mm	C mm	D mm	G mm	 mm	AWG	 g
3417 NF VDE	1498450	1	160	38	15	9	6.0	0.5-5	4-23	180

- Szczypce izolowane do zdejmowania izolacji
- IEC 60900
- Wykończenie: niklowo-chromowe, zabezpieczenie antykorozyjne, polerowane
- Materiał: wanadium-extra, rękojeści pokryte pomarańczowym, transparentnym tworzywem poliamidowym

3419A

AUTOMATYCZNY PRZYRZĄD DO USUWANIA IZOLACJI



- Automatyczny przyrząd do cięcia i odizolowywania kabli głównie aluminiowych i miedzianych
- Operacja cięcia jak i odizolowywania wykonywana jest w jednym ruchu. Jedynie dla podwójnie izolowanych kabli, przy odizolowywaniu, potrzebne są dwa ruchy, bez konieczności przestawiania narzędzia. Zakres działania narzędzia dla drutów o powierzchni w przekroju poprzecznym od 0,08 do 1,00 mm² (AWG 28-17)
- Zakres długości odizolowanej części kabla: od 2,5 do 7 mm

	 731415		 g
3419 A	1812409	1	110



3419B

SZCZYPCE DLA ELEKTRYKÓW DO ZDEJMOWANIA IZOLACJI



- Przyrząd do cięcia oraz odizolowywania kabli o średnicach od 0,1 do 6,0 mm
- Twardość izolacji z PVC dowolna
- Operacja cięcia jak i odizolowywania wykonywana jest w jednym ruchu. Jedynie dla podwójnie izolowanych kabli, przy odizolowywaniu, potrzebne są dwa ruchy, bez konieczności przestawienia narzędzia
- Zakres długości odizolowanej części kabla regulowana: od 3 do 16 mm (0.12 - 0,65 cala)
- Konstrukcja lekka, praktycznie nie łamiwa wykonana ze wzmocnionego włókna szklanego odpornego na chemikalia i korozję
- Narzędzie powinno być używane tylko do kabli aluminiowych i miedzianych
- 3419EB - ostrze zapasowe

	 731415		 g
3419 B	1812416	1	145
3419 EB	1812621	1	6

SZCZYPCE DLA ELEKTRONIKÓW



4130, 4131

UCINAKI BOCZNE

ergo®



- Ucinak boczne zaprojektowane zgodnie z ideą i koncepcją narzędzi ERGO™
- ISO 5749
- Wykończenie: czernione, zabezpieczone antykorozyjnie
- Materiał: Wysokiej jakości stal stopowa
- Dwukomponentowe rękojeści ERGO™ z termoplastyczną powierzchnią pokrytą polipropylenem zapewniają pewny chwyt
- Komputerowo sterowany proces szlifowania krawędzi tnących zapewnia najwyższą dokładność wykonania
- Wyposażone w sprężynę powrotną
- Stosowane w telekomunikacji, przemyśle elektrycznym, mechanice precyzyjnej

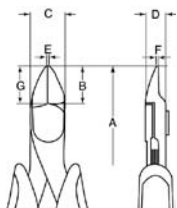

	 731415		A mm	B mm	C mm	D mm	E mm	F mm	G mm	 mm		 g
4130	0100019	3	120	9	11	6.8	0.5	0.9	10	0.3-1.5	Micro	60
4131	0100026	3	120	9	11	6.8	0.5	0.9	10	0.3-1.5	Flush	60



SZCZYPCE DLA ELEKTRYKÓW

4231

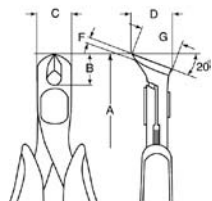

UCINAKI UKOŚNE

- Ucinaki czołowe zaprojektowane zgodnie z ideą i koncepcją narzędzi ERGO™
- ISO 5748
- Wykończenie: czernione, zabezpieczone antykorozyjnie
- Materiał: Wysokiej jakości stal stopowa
- Dwukomponentowe rękojeści ERGO™ z termoplastyczną powierzchnią pokrytą polipropylenem zapewniają pewny chwyt
- Komputerowo sterowany proces szlifowania krawędzi tnących zapewnia najwyższą dokładność wykonania
- Krawędzie tnące odchylone od czoła o 20°
- Wyposażone w sprężynę powrotną
- Stosowane w telekomunikacji, przemyśle elektrycznym, mechanice precyzyjnej

			A	B	C	D	F	G			
4231	0100033	3	mm	mm	mm	mm	mm	mm	Cu mm	Flush	g
			119	9	13	15	0.5	15	0.3-1.25		55

4239

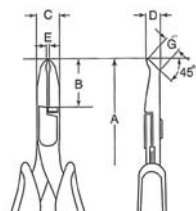

UCINAKI UKOŚNE

- Ucinaki ze skosem zaprojektowane zgodnie z ideą i koncepcją narzędzi ERGO™
- ISO 5748
- Wykończenie: czernione, zabezpieczone antykorozyjnie
- Materiał: Wysokiej jakości stal stopowa
- Dwukomponentowe rękojeści ERGO™ z termoplastyczną powierzchnią pokrytą polipropylenem zapewniają pewny chwyt
- Komputerowo sterowany proces szlifowania krawędzi tnących zapewnia najwyższą dokładność wykonania
- Krawędzie tnące odchylone od czoła o 45°
- Wyposażone w sprężynę powrotną
- Stosowane w telekomunikacji, przemyśle elektrycznym, mechanice precyzyjnej

			A	B	C	D	E	F	G			
4239	0100088	3	mm	mm	mm	mm	mm	mm	mm	Cu mm	Flush	g
			129	19	9	7	3.0	1.5	5.5	0.3-1.0		60

4430

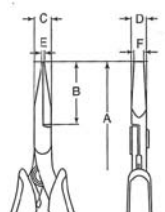

SZCZYPCE PŁASKIE

- Szczypce płaskie zaprojektowane zgodnie z ideą i koncepcją narzędzi ERGO™
- ISO 5745
- Wykończenie: czernione, zabezpieczone antykorozyjnie
- Materiał: Wysokiej jakości stal stopowa
- Dwukomponentowe rękojeści ERGO™ z termoplastyczną powierzchnią pokrytą polipropylenem zapewniają pewny chwyt
- Komputerowo sterowany proces szlifowania krawędzi chwytających zapewnia najwyższą dokładność wykonania
- Wyposażone w sprężynę powrotną
- Stosowane w telekomunikacji, przemyśle elektrycznym, mechanice precyzyjnej
- Szczęki smukłe

			A	B	C	D	E	F	
4430	0100040	3	mm	mm	mm	mm	mm	mm	g
			135	26	9	7	1.0	4.0	65



4830, 4831

SZCZYPCE PŁASKIE

ergo®

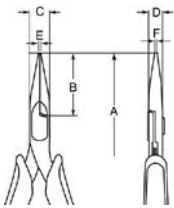

- Szczypce półokrągłe zaprojektowane zgodnie z ideą i koncepcją narzędzi ERGO™
- ISO 5745
- Wykończenie: czernione, zabezpieczone antykorozyjnie
- Materiał: Wysokiej jakości stal stopowa
- Dwukomponentowe rękojeści ERGO™ z termoplastyczną powierzchnią pokrytą polipropylenem zapewniają pewny chwyt
- Komputerowo sterowany proces szlifowania krawędzi chwytających zapewnia najwyższą dokładność wykonania
- Wyposażone w sprężynę powrotną
- Stosowane w telekomunikacji, przemyśle elektrycznym, mechanice precyzyjnej
- 4830: wąskie szczęki
- 4831: szczęki żłobkowane

	 731415		A mm	B mm	C mm	D mm	E mm	F mm	 g
4830	0100057	3	135	25	9	7	1.0	1.0	60
4831	0103393	3	135	25	9	7	1.0	1.0	60

4833

SZCZYPCE PŁASKIE, WYGIĘTE

ergo®

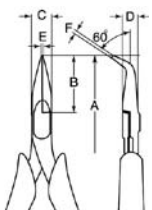

- Szczypce z końcówkami półokrągłymi zaprojektowane zgodnie z ideą i koncepcją narzędzi ERGO™
- ISO 5745
- Wykończenie: czernione, zabezpieczone antykorozyjnie
- Materiał: Wysokiej jakości stal stopowa
- Dwukomponentowe rękojeści ERGO™ z termoplastyczną powierzchnią pokrytą polipropylenem zapewniają pewny chwyt
- Komputerowo sterowany proces szlifowania krawędzi chwytających zapewnia najwyższą dokładność wykonania
- Wyposażone w sprężynę powrotną
- Końcówki wygięte pod kątem 60°
- Stosowane w telekomunikacji, przemyśle elektrycznym, mechanice precyzyjnej
- Szczęki wąskie

	 731415		A mm	B mm	C mm	D mm	E mm	F mm	 g
4833	0100064	3	130	23	9	7	1.0	1.0	60



SZCZYPCE DLA ELEKTRYKÓW

4530

SZCZYPCE Z KOŃCÓWKAMI OKRĄGLYMI

ergo®

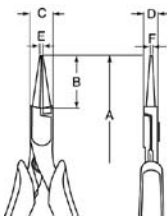

- Szczypce okrągłe zaprojektowane zgodnie z ideą i koncepcją narzędzi ERGO™
- ISO 5745
- Wykończenie: czernione, zabezpieczone antykorozyjnie
- Materiał: Wysokiej jakości stal stopowa
- Dwukomponentowe rękojeści ERGO™ z termoplastyczną powierzchnią pokrytą polipropylenem zapewniają pewny chwyt
- Komputerowo sterowany proces szlifowania krawędzi chwytających zapewnia najwyższą dokładność wykonania
- Wyposażone w sprężynę powrotną
- Stosowane w telekomunikacji, przemyśle elektrycznym, mechanice precyzyjnej

			A	B	C	D	E	F	
4530	0100095	3	mm	mm	mm	mm	mm	mm	g
			135	22	9	7	1.6	0.8	60

9733

ZESTAW SZCZYPIEC PRECYZYJNYCH

ergo®



- Zestaw szczypiec i ucinaków precyzyjnych w poręcznym futerale

9733	0103256	1	215x215x30	680

4130/4131
120 mm Micro/Flush



4231
119 mm



4239
129 mm



4430
135 mm



4830
135 mm



4833
130 mm, 60°



4530
135 mm





2646M - 2649

UCINAKI BOCZNE SERIA BELZER, SZCZĘKI OWALNE

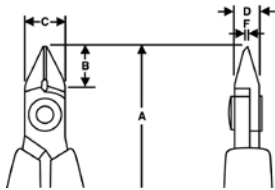

- Materiał: wysokiej jakości stal stopowa
- Powłoka polerowana
- Sterowany numerycznie proces szlifowania zapewnia dużą dokładność kątów krawędzi tnących oraz ich powtarzalność
- Szczęki hartowane indukcyjnie do twardości 63-65 HRC
- Śruba łącząca minimalizuje tarcie i maksymalizuje równą pracę krawędzi tnących
- Rękojeści: z tworzywa syntetycznego z sprężyną powrotną
- Odpowiednie do cięcia drut miedzianego
- 2646RK z chwytakiem drutu

			A mm	B mm	C mm	D mm	F mm			
2646 M	1487928	1	108.0	8.0	8.0	5	0.8	0.1-0.8	Ultra	44
2646 R	1304706	1	110.0	10.0	10.0	6	0.8	0.2-1.25	Micro	46
2646 RK	1496678	1	110.0	10.0	10.0	6	0.8	0.2-1.25	Micro	46
2646 RA	1834838	1	110.0	10.0	10.0	6	0.8	0.1-1.0	Ultra	46
2666	0058006	1	112.5	12.5	12.5	6	1.2	0.3-1.6	Micro	50
2649	0058013	1	125.0	16.0	16.0	8	1.6	0.4-2.0	Micro	88

2646 - 2648A

UCINAKI BOCZNE SERIA BELZER, SZCZĘKI ZWĘŻONE

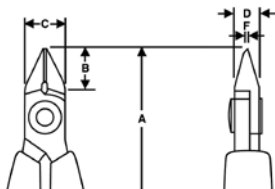

- Materiał: wysokiej jakości stal stopowa
- Powłoka polerowana
- Sterowany numerycznie proces szlifowania zapewnia dużą dokładność kątów krawędzi tnących oraz ich powtarzalność
- Szczęki hartowane indukcyjnie do twardości 63-65 HRC
- Śruba łącząca minimalizuje tarcie i maksymalizuje równą pracę krawędzi tnących
- Rękojeści: z tworzywa syntetycznego z sprężyną powrotną
- Odpowiednie do cięcia drutu miedzianego
- 2646K, 2646AK, 2666FKK z chwytakiem drutu

			A mm	B mm	C mm	D mm	F mm			
2646	1304638	1	110.0	10.0	10.0	6	0.8	0.2-1.25	Micro	46
2646 K	1495862	1	110.0	10.0	10.0	6	0.8	0.2-1.25	Micro	46
2646 A	1304645	1	110.0	10.0	10.0	6	0.8	0.1-1.0	Ultra	46
2646 AK	1396619	1	110.0	10.0	10.0	6	0.8	0.1-1.0	Ultra	46
2666 FK	1066079	1	112.5	12.5	12.5	6	1.2	0.2-1.25	Ultra	49
2666 FKK	1496593	1	112.5	12.5	12.5	6	1.2	0.2-1.25	Ultra	49
2648	1304713	1	125.0	16.0	16.0	8	1.6	0.4-2.0	Micro	88
2648 A	1304720	1	125.0	16.0	16.0	8	1.6	0.3-1.6	Ultra	88



SZCZYPCE DLA ELEKTRYKÓW

2787F

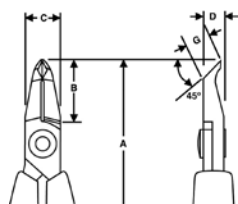

UCINAKI SERIA BELZER UKOŚNE 45°, WYDŁUŻONE

- Materiał: wysokiej jakości stal stopowa
- Powłoka polerowana
- Sterowany numerycznie proces szlifowania zapewnia dużą dokładność kątów krawędzi tnących oraz ich powtarzalność
- Szczęki hartowane indukcyjnie do twardości 63-65 HRC
- Śruba łącząca minimalizuje tarcie i maksymalizuje równą pracę krawędzi tnących
- Rękojeści: z tworzywa syntetycznego ze sprężyną powrotą
- Odpowiednie do przeróbek i na potrzeby montażu
- Odpowiednie do cięcia drut miedzianego

			A mm	B mm	C mm	D mm	G mm			
2787 F	1474270	1	117.5	18	10	6	6.7	0.2-1.0	Flush	51

2787G

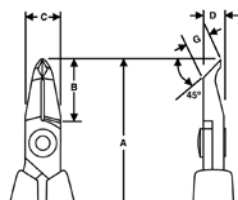

UCINAKI SERIA BELZER UKOŚNE 45°, WYDŁUŻONE I POCIENIONE

- Materiał: wysokiej jakości stal stopowa
- Powłoka polerowana
- Sterowany numerycznie proces szlifowania zapewnia dużą dokładność kątów krawędzi tnących oraz ich powtarzalność
- Szczęki hartowane indukcyjnie do twardości 63-65 HRC
- Śruba łącząca minimalizuje tarcie i maksymalizuje równą pracę krawędzi tnących
- Rękojeści: z tworzywa syntetycznego ze sprężyną powrotą
- Odpowiednie do przeróbek i na potrzeby montażu
- Odpowiednie do cięcia drut miedzianego

			A mm	B mm	C mm	D mm	G mm			
2787 G	0058020	1	117.5	18	10	6	6.7	0.2-0.8	Flush	51

2656/2656A

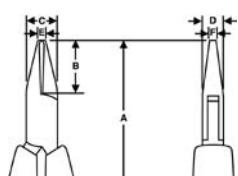

UCINAKI CZOŁOWE SERIA BELZER

- Materiał: wysokiej jakości stal stopowa
- Powłoka polerowana
- Sterowany numerycznie proces szlifowania zapewnia dużą dokładność kątów krawędzi tnących oraz ich powtarzalność
- Szczęki hartowane indukcyjnie do twardości 58-60 HRC
- Śruba łącząca minimalizuje tarcie i maksymalizuje równą pracę krawędzi tnących
- Rękojeści: z tworzywa syntetycznego ze sprężyną powrotą
- Miniaturowe ucinaki do pracy w miejscach o utrudnionym dostępie
- Odpowiednie do cięcia drut miedzianego

			A mm	B mm	C mm	D mm	E mm	F mm			
2656	1304737	1	115	15	9	6	3.2	4	0.35 - 0.8	Micro	54
2656 A	1304744	1	115	15	9	6	3.2	4	0.35 - 0.8	Flush	54



2646MF

SZCZYPCE PŁASKIE SERIA BELZER

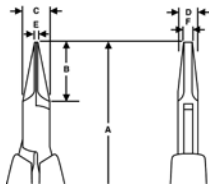

- Materiał: wysokiej jakości stal stopowa
- Powłoka polerowana
- Sterowany numerycznie proces szlifowania zapewnia dużą dokładność powierzchni chwytających oraz ich powtarzalność
- Szczęki hartowane indukcyjnie do twardości 63-65 HRC
- Śruba łącząca minimalizuje tarcie i gwarantuje równą pracę
- Rękojeści: z tworzywa syntetycznego ze sprężyną powrotu
- Gładkie szczęki o długości 20 mm, krawędzie zaokrąglone

			A mm	B mm	C mm	D mm	E mm	F mm	
2646 MF	731415 1573683	1	120	20	9	6	1.2	3.2	53

2646MT

SZCZYPCE SERIA BELZER, Z KOŃCÓWKAMI OKRĄGLYMI

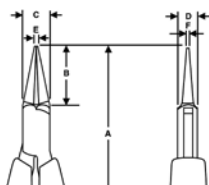

- Materiał: wysokiej jakości stal stopowa
- Powłoka polerowana
- Sterowany numerycznie proces szlifowania zapewnia dużą dokładność powierzchni chwytających oraz ich powtarzalność
- Śruba łącząca minimalizuje tarcie i gwarantuje równą pracę
- Rękojeści: z tworzywa syntetycznego ze sprężyną powrotu
- Szczęki zaokrąglone bez ostrych krawędzi

			A mm	B mm	C mm	D mm	E mm	F mm	
2646 MT	731415 0058037	1	120	20	9	6	1.8	0.9	54

2646MS

SZCZYPCE SERIA BELZER, PŁASKIE

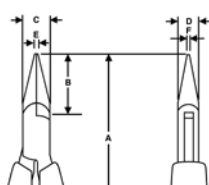

- Materiał: wysokiej jakości stal stopowa
- Powłoka polerowana
- Sterowany numerycznie proces szlifowania zapewnia dużą dokładność powierzchni chwytających oraz ich powtarzalność
- Śruba łącząca minimalizuje tarcie i gwarantuje równą pracę
- Rękojeści: z tworzywa syntetycznego ze sprężyną powrotu
- Gładkie szczęki o długości 20 mm o zaokrąglonych krawędziach

			A mm	B mm	C mm	D mm	E mm	F mm	
2646 MS	731415 1573768	1	120	20	9	6	1.2	0.8	56



SZCZYPCE DLA ELEKTRYKÓW

2656S

SZCZYPCE SERIA BELZER, PŁASKIE, WYDŁUŻONE

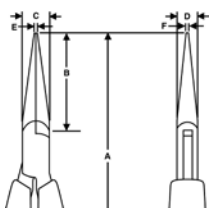

- Materiał: wysokiej jakości stal stopowa
- Powłoka polerowana
- Sterowany numerycznie proces szlifowania zapewnia dużą dokładność powierzchni chwytających oraz ich powtarzalność
- Śruba łącząca minimalizuje tarcie i gwarantuje równą pracę
- Rękojeści: z tworzywa syntetycznego ze sprężyną powrotą
- Gładkie szczęki o długości 32 mm, krawędzie zaokrąglone

			A mm	B mm	C mm	D mm	E mm	F mm	
2656 S	0058044	1	132	32	9	6	1.2	0.8	60

2656R

SZCZYPCE SERIA BELZER, PŁASKIE, WYDŁUŻONE, WYGIĘTE

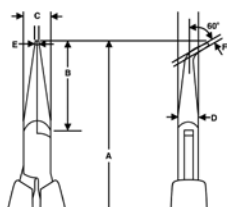

- Materiał: wysokiej jakości stal stopowa
- Powłoka polerowana
- Sterowany numerycznie proces szlifowania zapewnia dużą dokładność powierzchni chwytających oraz ich powtarzalność
- Śruba łącząca minimalizuje tarcie i gwarantuje równą pracę
- Rękojeści: z tworzywa syntetycznego ze sprężyną powrotą
- Odgięte o 60° gładkie szczęki o długości 29 mm z zaokrąglonymi krawędziami

			A mm	B mm	C mm	D mm	E mm	F mm	
2656 R	1473976	1	129	29	9	6	1.2	0.8	59



2800

SZCZYPCE DO PIERŚCIENI WEWNĘTRZNYCH



- Szczypce bez sprężyny powrotnej do wewnętrznych pierścieni osadczych
- DIN 5256
- Wykończenie: czernione, zabezpieczone antykorozyjnie
- Materiał: wysokiej jakości stal stopowa, rękojeści z tworzywa PCV
- Szczęki proste, końcówki kute

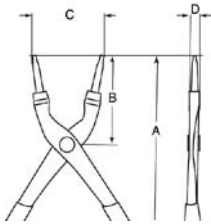

	 731415		A mm	B mm	C mm	D mm	 mm	 mm	 g
2800-140	0121632	3	140	38	18	0.8	8-13	1.2	80
2800-150	0034567	3	150	38	20	10	12-25	1.3	120
2800-180	0034581	3	180	57	23	10	19-60	1.7	185
2800-225	0034604	3	225	69	28	12	40-100	2.2	280
2800-300	0122622	1	310	95	33	14	85-165	3.1	490

2890

SZCZYPCE DO PIERŚCIENI WEWNĘTRZNYCH



- Szczypce bez sprężyny powrotnej do wewnętrznych pierścieni osadczych
- DIN 5256
- Wykończenie: czernione, zabezpieczone antykorozyjnie
- Materiał: wysokiej jakości stal stopowa, rękojeści z tworzywa PCV
- Szczęki odgięte o 90°, końcówki kute

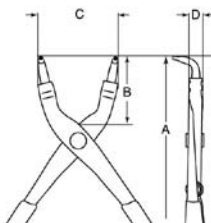

	 731415		A mm	B mm	C mm	D mm	 mm	 mm	 g
2890-125	0122639	3	127	38	17	9	8-15	0.8	80
2890-140	0034550	3	140	38	19	10	12-25	1.3	120
2890-180	0034574	3	180	57	23	12	19-60	1.8	185
2890-210	0034598	3	210	59	27	14	40-100	2.3	280
2890-300	0122646	1	289	95	33	14	85-165	3.1	490

2900

SZCZYPCE DO PIERŚCIENI ZEWNĘTRZNYCH



- Szczypce bez sprężyny powrotnej do zewnętrznych pierścieni osadczych
- DIN 5256
- Wykończenie: czernione, zabezpieczone antykorozyjnie
- Materiał: wysokiej jakości stal stopowa, rękojeści z tworzywa PCV
- Szczęki proste, końcówki kute

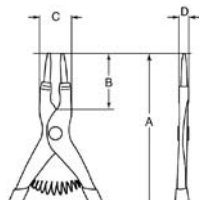

	 731415		A mm	B mm	C mm	D mm	 mm	 mm	 g
2900-140	0121045	3	140	38	18	9	3-10	0.8	80
2900-150	0034499	3	150	38	20	10	10-25	1.3	120
2900-180	0034512	3	180	57	23	11	19-60	1.8	185
2900-215	0034536	3	215	69	31	12	40-100	2.3	280
2900-300	0121076	1	295	95	35	14	85-165	3.1	490



SZCZYPCE DO PIERŚCIENI OSADCZYCH

2990

SZCZYPCE DO PIERŚCIENI ZEWNĘTRZNYCH

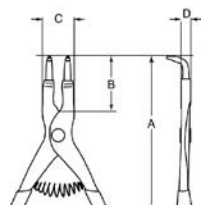

- Szczypce bez sprężyny powrotnej do zewnętrznych pierścieni osadczych
- DIN 5256
- Wykończenie: czernione, zabezpieczone antykorozyjnie
- Materiał: wysokiej jakości stal stopowa, rękojeści z tworzywa PCV
- Szczęki odgięte o 90°, końcówki kute

	 731415		A mm	B mm	C mm	D mm	 mm	 mm	 g
2990-125	0121250	3	127	38	18	9	3-10	0.8	80
2990-140	0034482	3	140	38	20	10	10-25	1.3	120
2990-180	0034505	3	180	57	22	10	19-60	1.8	185
2990-200	0034529	3	200	69	27	14	40-100	2.3	280
2990-300	0121267	1	289	95	35	11	85-165	3.1	490

28-29/S4

SZCZYPCE DO PIERŚCIENI ZEWNĘTRZNYCH



- Zestaw szczypiec do pierścieni zewnętrznych w pudełeczku kartonowym
 - **2800-180**: proste końcówki wewnętrzne, Ø 19-60 mm
 - **2890-180**: zagięte końcówki wewnętrzne, Ø 19-60 mm
 - **2900-180**: proste końcówki zewnętrzne, Ø 19-60 mm
 - **2990-180**: zagięte końcówki zewnętrzne, Ø 19-60 mm

	 731415		 g
28-29/S4	0179688	1	740

2900-180



2800-180



2990-180



2890-180





2928

SZCZYPCE DO PIERŚCIENI WEWNĘTRZNYCH I ZEWNĘTRZNYCH



2928-160



2928-250

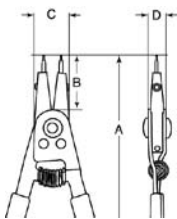

- Szczypce do pierścieni osadczych są uzupełnieniem gamy konwencjonalnych szczypiec
- Opatentowane szczypce wyposażone w wymienne końcówki (odgięte 15° i 90°), które łatwo można używać do pierścieni wewnętrznych lub zewnętrznych
- 5 par końcówek dostarczane z modelem -160 i -200; 6 par końcówek dostarczane z modelem -250
- Szczypce, w zależności od rozmiaru, mogą być używane do pierścieni wewnętrznych w zakresie od 8 do 100 mm i do pierścieni zewnętrznych w zakresie od 3 do 100 mm
- Szczególnie wyróżniający typ 2928-160, który jest odpowiedni dla zakresu średnic normalnie obsługiwanych przez 10 różnych klasycznych szczypiec
- Szczypce posiadają specjalny mechanizm stopujący (automatyczny w modelu 2928-250), który sprawia, że użycie szczypiec jest łatwiejsze i chroni chwytny pierścień przed zniszczeniem z powodu przyłożenia zbyt dużej siły

			A mm	B mm	C mm	D mm						
	731415						mm	mm	mm 0°	mm 15°	mm 90°	g
2928-160	0056514	1	160	23.5	21.5	17	7-26	3-26	0.6 0.9 1.2	–	0.9 1.2	120
2928-200	0056521	1	200	32.0	23.5	20	10-51	7-51	0.9 1.2 1.8	–	0.9 1.2	230
2928-250	0056538	1	250	36.0	30.0	22	46-102	32-102	–	2.3 2.7 3.0	2.3 2.7 3.0	505

9938

ZESTAW SZCZYPIC UNIWERSALNYCH



- Zestaw 3 szczypiec do pierścieni osadczych - wewnętrznych i zewnętrznych - serii 2928: 160, 200 i 250 mm
- Opatentowane szczypce wyposażone w wymienne końcówki (proste, 15° i 90°) pasujące zarówno do pierścieni osadczych wewnętrznych jak i zewnętrznych
- 5 par końcówek dostarczanych razem z modelami: -160 i -200; 6 par z modelem -250
- Szczypce, w zależności od rozmiaru, mogą być używane do pierścieni wewnętrznych w zakresie od 8 do 100 mm i do pierścieni zewnętrznych w zakresie od 3 do 100 mm
- Zestaw pokrywa zakres odpowiedni dla średnic 10 różnych szczypiec używanych konwencjonalnie
- Szczypce posiadają specjalny mechanizm stopujący (automatyczny w modelu 2928-250), który sprawia, że użycie szczypiec jest łatwiejsze i chroni chwytny pierścień przed zniszczeniem z powodu przyłożenia zbyt dużej siły

9938	0056491	1	1640
2928-160 8-25, 3-25		2928-200 10-48, 10-48	
2928-250 31-100, 31-100			



SZCZYPCE DO PIERŚCIENI OSADCZYCH

2928-1 - 4

KOŃCÓWKI ZAPASOWE



- Końcówki zapasowe do szczypiec 2928

	731415			mm 0°	mm 15°	mm 90°	g
2928-1	0056583	1	2928-160	0.6 0.9 1.2		0.9 1.2	10
2928-2	0056590	1	2928-200	0.9 1.2 1.8		0.9 1.2	15
2928-3	0056606	1	2928-250		2.3 2.7 3.0		45
2928-4	0056613	1	2928-250			2.3 2.7 3.0	60

2461

SZCZYPCE DO PIERŚCIENI WEWNĘTRZNYCH



- Szczypce do pierścieni osadczych wewnętrznych
- ISO 5256
- Wykończenie: chromowane, polerowane, końcówki czernione
- Materiał: Wysokiej jakości stal stopowa
- Szczęki proste do wewnętrznych pierścieni

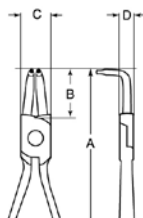

			A mm	B mm	C mm	D mm			
	731415						mm	mm	g
2461 C8	1063481	1	140	31.5	18.5	8.0	8-25	1.0-2.0	85
2461 C19	1063498	1	180	40.0	21.5	9.5	19-60	2.0-2.5	140
2461 C40	1063504	1	255	55.0	22.0	11.0	40-100	2.5-3.5	230

2463

SZCZYPCE DO PIERŚCIENI WEWNĘTRZNYCH



- Szczypce do pierścieni osadczych wewnętrznych
- ISO 5256
- Wykończenie: chromowane, polerowane, końcówki czernione
- Materiał: Wysokiej jakości stal stopowa
- Szczęki odgięte o 90° do pierścieni wewnętrznych

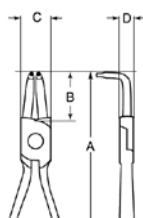

			A mm	B mm	C mm	D mm			
	731415						mm	mm	g
2463 D8	1588878	1	130	20.0	15.0	8.0	8-25	1.0-2.0	85
2463 D19	1063511	1	170	27.5	21.5	9.5	19-60	2.0-2.5	150
2463 D40	1063528	1	210	40.0	22.0	11.0	40-100	2.5-3.5	240



2464

SZCZYPCE DO PIERŚCIENI ZEWNĘTRZNYCH

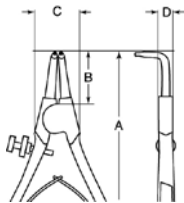

- Szczypce do pierścieni osadczych zewnętrznych
- ISO 5254
- Wykończenie: chromowane, polerowane, końcówki czernione
- Materiał: Wysokiej jakości stal stopowa
- Szczęki proste do pierścieni zewnętrznych
- Regulowana śruba ograniczająca, sprężyna powrotna

			A mm	B mm	C mm	D mm			
2464 A3	1406516	1	120	32	20.0	8.0	3-10	1.0-1.5	95
2464 A10	1063535	1	120	32	20.0	8.0	10-25	1.5-2.0	95
2464 A19	1063542	1	180	40	21.5	9.5	19-60	2.0-2.5	140
2464 A40	1063559	1	210	60	29.5	10.5	40-100	2.5-3.0	260

2466

SZCZYPCE DO PIERŚCIENI ZEWNĘTRZNYCH

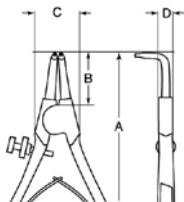

- Szczypce do pierścieni osadczych zewnętrznych
- ISO 5254
- Wykończenie: chromowane, polerowane, końcówki czernione
- Materiał: Wysokiej jakości stal stopowa
- Szczęki odgięte o 90° do pierścieni zewnętrznych
- Regulowana śruba ograniczająca, sprężyna powrotna

			A mm	B mm	C mm	D mm			
2466 B3	1406868	1	130	20	20	8	3-10	1.0-1.5	100
2466 B10	1063573	1	130	20	20	8	10-25	1.5-2.0	110
2466 B19	1063580	1	165	32	25	9	19-60	2.0-2.5	150
2466 B40	1063597	1	190	44	30	11	40-100	2.5-3.0	250

2460

SZCZYPCE DO PIERŚCIENI SPECJALNE

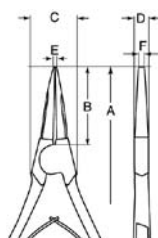

- Szczypce do pierścieni podkówkowych zewnętrznych
- Wykończenie: pokryte chromem, polerowane
- Materiał: wysokiej jakości stal stopowa
- Sprężyna powrotna

			A mm	B mm	C mm	D mm	E mm	F mm	
2460	1063467	1	175	48	22	9.5	3	7	160



SZCZYPCE DO PIERŚCIENI OSADCZYCH

2465D

SZCZYPCE DO PIERŚCIENI SPECJALNE



- Materiał: wysokiej jakości stal stopowa
- Wykończenie: niklowane i pokryte chromem
- Kształt: szczęki do pierścieni podkówkowych zewnętrznych
- Sprężyna powrotna

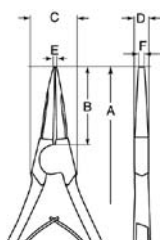

	 731415		L mm	A mm	B mm	D mm	 g
2465D-200	0120826	1	200	30	55	2.4	200



NOŻYCE DO KABLI

2233D

NOŻYCE DO KABLI



- Szczypce do cięcia i zdejmowania izolacji przewodów miedzianych i aluminiowych
- Wykończenie: części kute oksydowane, części boczne polerowane
- Materiał: stal węglowa, rękojeści pokryte tworzywem PCV
- IP: Opakowanie przemysłowe

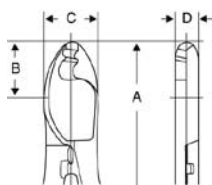

	 731415		A mm	B mm	C mm	D mm	 mm	 Cu mm	 g
2233 D-160	0114023	5	160	25	25	10	50/35	10	160
2233 D-200	0114030	5	200	28	30	12	70/50	13	280
2233 D-240	0114047	5	240	37	35	14	95/70	16	340
2233D-160IP	0114054	10	160	25	25	10	50/35	10	160
2233D-200IP	0114061	5	200	28	30	12	70/50	13	280
2233D-240IP	0114078	5	240	37	35	14	95/70	16	340

2800N-2801N

NOŻYCE DO KABLI



- Nożyce do kabli
- Zastosowanie: Do cięcia przewodów ekranowanych i wielożyłowych
- Uwaga: NIE NADAJE SIĘ do cięcia kabli monolitycznych
- Kształt: Ze sprężyną powrotną
- Wykończenie: Chromowo-niklowa, polerowana powłoka
- Materiał: VANADIUM-EXTRA. Rękojeści pokryte pomarańczowym, transparentnym tworzywem PCV
- Zakres cięcia: Drut miedziany w izolacji

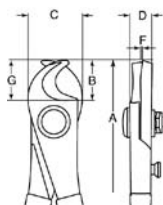

	 731415		A mm	B mm	C mm	D mm	F mm	G mm	 mm	 g
2800 N	1318338	1	170	17	28	10	9.0	18	0-10	210
2801 N	1318352	1	230	22	35	13	12.0	27	0-15	425



2520

NOŻYCE DO KABLI

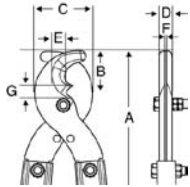

- Nożyce do kabli z rdzeniem aluminiowym lub miedzianym z lub bez linki nośnej
- Wykończenie: epoksydowane na czarno
- Materiał: stal stopowa
- Aby przedłużyć trwałość krawędzi tnących, nigdy nie tnij ich ostrą częścią materiałów żelaznych
- Zakres cięcia: (rdzeń aluminiowy/miedziany) 30 mm z linką nośną stalową o maks. średnicy 6 mm
- 2520-SH: części zapasowe - ostrza, śruby i sworzeń

			A mm	B mm	C mm	D mm	E mm	F mm	G mm	
2520	0023752	1	550	54	69,5	15	16	8	13	1730
2520-SH	8197506	1	220	54	69.5	15	16	8	13	800

2620-80

NOŻYCE DO KABLI

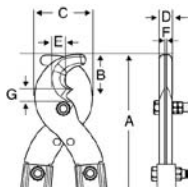

- Nożyce do kabli aluminiowych lub miedzianych
- Wykończenie: epoksydowane na czarno
- Materiał: stal stopowa
- Aby przedłużyć trwałość krawędzi tnących, nigdy nie tnij ich ostrą częścią materiałów żelaznych
- Zakres cięcia: maksymalna średnica 42 mm Aluminium/Miedź

			A mm	B mm	C mm	D mm	E mm	F mm	G mm	
2620-80	8200947	1	800	72	80	16	22	8	72	3700

2804-2805

NOŻYCE DO KABLI

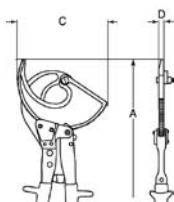

- Nożyce do cięcia kabli z optymalną siłą dzięki mechanizmowi stopniowemu
- Wykończenie: pokryte chromem, polerowane, część tnąca czerniona, rękojeści czerwone
- Materiał: specjalna stal stopowa, rękojeści z tworzywa PCV
- Możliwość operowania narzędziem w czasie cięcia, Możliwość zakończenia cięcia w dowolnym momencie
- Szczęki tnące stopniowo zagłębiają się w materiał przy każdorazowym pełnym ruchu rękojeścią
- Kable wielożyłowe: 2804 do Cu 240 mm² w przekroju, 2805 do Cu 400 mm² w przekroju
- Zastosowanie:
 - Druk miedziany
 - Kable wielożyłowe miedziane lub aluminiowe pokryte izolacją

			A mm	C mm	D mm			
2804	1692698	1	250	50	15	16	32	645
2805-280	1826123	1	280	77	15	-	52	800



NOŻYCE DO KABLI

2804CC

NOŻYCE DO KABLI



- Zapewnia łatwe cięcie pojedynczych jak i pakietów kabli miedzianych lub aluminium
- Wykończenie: oksydowane, rękojeści z czarnego polipropylenu
- Materiał: stal nawęglona
- Szczypce przecinają kable stopniowo dzięki zapadkowemu mechanizmowi
- Zakres cięcia Miedzi/Aluminium:
 - 2804CC62 do Ø 62 mm,
 - 2804CC80 do Ø 80 mm

	 731415		 L mm	 g
2804CC62	0122080	1	440	2200
2804CC80	0122097	2	560	3000

2720

NOŻYCE DO KABLI

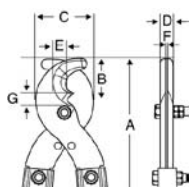

- Zakres cięcia: średnica 42 mm dla Aluminium i Miedzi
- Cęgi do cięcia kabli ze stali
- Wykończenie: czarne, rękojeści epoksydowane
- Materiał: stal stopowa
 - Drut ze stali Ø 12 mm: 100 kg/mm²
 - Drut ze stali Ø 10 mm: 150 kg/mm²
 - Drut ze stali Ø 8 mm: 80 kg/mm²
- Części zapasowe: ostrza 2720-SH

	 731415		A mm	B mm	C mm	D mm	E mm	F mm	G mm	 g
2720	0179701	1	600	38	71	17	9	0	8	2800
2720-SH	0179718	1	163	38	71	17	9	0	8	760

2235-160

NOŻYCE DO KABLI

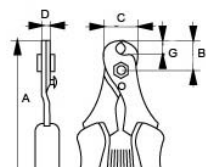

- Lekkie szczypce do cięcia twardych drutów i kabli również w pakietach
- Wykończenie: oksydowane
- Materiał: stal stopowa, rękojeści z elastomeru
- Posiadają sprężynę i mechanizm blokujący
- Średnio twarde druty: Ø 5 mm
- Drut fortepianowy: Ø 1.5 mm
- Drut ze stali z domieszką węgla: Ø 4 mm

	 731415		A mm	B mm	C mm	D mm	G mm	 g
2235-160	0179695	1	7	21	12	8	165	165



4559

NOŻYCE DO DRUTU



- Materiał: wysokiej jakości stal stopowa
- Szeroki zakres cięcia - 15 mm dla prętów stalowych lub 9 mm stal sprężynowa
- Wykończenie: czernione, zabezpieczone antykorozyjnie
- Wymiary szczęk od 18 do 36, łatwo można je dopasować dzięki opatentowanemu systemowi regulacji
- Wysokogatunkowa kuta stal odporna na niszczenie i deformację
- Bardzo duża siła cięcia nawet na początku operacji
- Wygodne rękojeści
- Dobre manewrowanie narzędziem w trudno dostępnych miejscach

	 731415						
4559-12	0113132	1	320	6	5	4	900
4559-18	0024513	8	430	8	7	6	1990
4559-24	0024520	1	600	10	9	8	2860
4559-30	0024537	5	750	13	10	9	3670
4559-36	0024544	1	900	15	12	11	5980
4559-42	0024551	1	1060	15	12	11	8510

4559 JC

NOŻYCE DO DRUTU



- Zapasowa, kompletna głowica tnąca do nożyc do prętów serii 4559

	 731415		
4559-12B JC	0113613	1	285
4559-18B JC	0113880	1	600
4559-24B JC	0113897	1	930
4559-30B JC	0113903	1	1260
4559-36B JC	0113910	1	2180
4559-42B JC	0113620	1	3025

4560-210

NOŻYCE DO DRUTU



- Materiał: wysokiej jakości stal stopowa
- Wykończenie: czernione
- Zastosowanie: do cięcia kabli, prętów i drutów
- Maksymalny rekomendowany zakres cięcia: kable stalowe 130 kg/mm²: Ø 1.5 mm
- Tnie gwoździe, nity, bity, wkręty
- Mechanizm otwierająco-zamykający

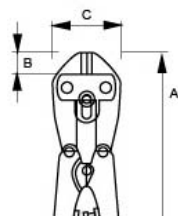

	 731415		A mm	B mm	C mm	
4560-210	0178995	1	210	20	75	280



SZCZYPCE MORSE'A

2951

SZCZYPCE MORSE'A

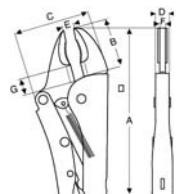

- Wykończenie: pokryte chromem, odporne na korozję
- Kształt: Szczęki wygięte w łuk. Wąska końcówka szczęk służy do chwytania drobnych detali
- Zastosowanie: W motoryzacji - w garażu, warsztacie, fabryce do przytrzymywania podczas spawania, podgrzewania, do prac hydraulicznych, także do cięcia np. elektrod spawalniczych
- Wersja z ucinakiem

			A mm	B mm	C mm	D mm	E mm	F mm	G mm			
	731415									Fe+ mm	max mm	g
2951-140	0124084	1	140	22	47	6,5	4	7.0	4	1.2	30	180
2951-180	0102204	1	180	30	43	10.0	5	10.0	7	2	42	355
2951-250	0102211	1	250	35	54	11.0	6	11.0	11	3	63	540
2951-300	0102228	1	300	46	67	13.5	7	13.5	14	4	75	890

2968

SZCZYPCE MORSE'A

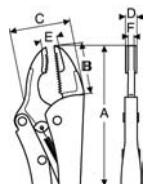

- Wykończenie: pokryte chromem, zabezpieczone antykorozyjnie
- Korzyści: maksymalny kontakt z detalem dzięki szerokiej i płaskiej powierzchni dociskania. Więcej przestrzeni do pracy
- Zastosowanie: Szczypce ogólnego zastosowania
- Cechy szczególne: Szerokie szczęki. Dolna szczęka lekko wypukła

			A mm	B mm	C mm	D mm	E mm	F mm		
	731415								max mm	g
2968-190	0124091	1	190	50	58	10	13	6	35	370
2968-235	0103850	1	235	53	56	15	6	12	43	590

2952

SZCZYPCE MORSE'A

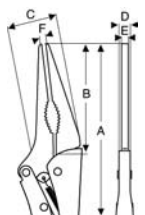

- Wykończenie: pokryte chromem, zabezpieczone antykorozyjnie
- Cechy szczególne: Długie i wąskie szczęki. Częściowo wygięte
- Korzyści: Szczypce umożliwiają na dojście do głębszych miejsc i zakamarków
- Zastosowanie: Do przytrzymywania, montowania i demontowania części w trudno dostępnych miejscach np. w silnikach. Szczypce mogą służyć do przytrzymywania zarówno płaskich jak i okrągłych części

			A mm	B mm	C mm	D mm	E mm	F mm		
	731415								max mm	g
2952-165	0103836	1	165	62	27	11	5	4	55	190
2952-235	0103843	1	235	81	41	14	7	5	70	400



2950

SZCZYPCE ZACISKOWE NASTAWNE

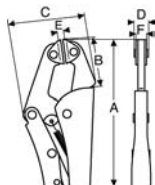

- Wykończenie: Pokryte chromem, zabezpieczone antykorozyjnie
- Kształt: Wąski profil szczęki, stosowane w miejscach, gdzie szczypce z szczękami typu C są za duże
- Zastosowanie: szczęki podczas zaciskania układają się równolegle względem siebie, stosowane do chwytania głównie elementów o powierzchni płaskiej jak i klinowej

			A mm	B mm	C mm	D mm	E mm	F mm		
2950-250	0124039	1	235	43	73	16	5	6	35	690

2953

SZCZYPCE ZACISKOWE NASTAWNE,
ZAKRĄGLONE SZCZĘKI BEZ UCINAKA

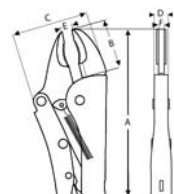

- Wykończenie: pokryte chromem, zabezpieczone antykorozyjnie
- Kształt: Wąskie, zaokrąglone, szeroko otwierane szczęki pozwalają mocno trzymać wszelkie okrągłe detale
- Zastosowanie: Wszechstronne zastosowanie w warsztatach, garażach, pracowniach

			A mm	B mm	C mm	D mm	E mm	F mm	
2953-140	0124046	1	140	22	47	6.5	4	7.0	190
2953-200	0124053	1	190	30	43	10.0	5	10.0	390
2953-250	0124060	1	235	35	54	11.0	6	11.0	672
2953-300	0124077	1	300	46	67	13.5	7	13.5	910

2955

SZCZYPCE ZE SZCZĘKAMI RÓWNOLEGŁYMI

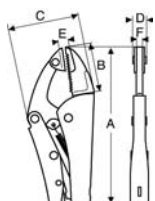

- Wykończenie: pokryte chromem, zabezpieczone antykorozyjnie
- Kształt: szczęki zachowują równoległość przy otwarciu
- Zastosowanie: umożliwiają zaciskanie w szerokim zakresie
- Perfekcyjny, w pełni płaski kontakt szczęk do różnych prac naprawczych. Wgłębienie w jednej szczęce pozwala na chwytanie również okrągłych detali

			A mm	B mm	C mm	D mm	E mm	F mm		
2955-250	0102235	1	250	53	59	12	7	12	45	590



SZCZYPCE MORSE'A

2957

SZCZYPCE MORSE'A, UNIWERSALNE (2957) I DO FILTRÓW OLEJU (2969)



- Wykończenie: pokryte chromem, zabezpieczone antykorozyjnie
- Kształt: szczęki zaprojektowane do zadań różnorodnych
- Zastosowanie: umożliwiają zaciskanie płaskich, okrągłych jak i kwadratowych detali
- Odpowiednie do prac ślusarskich, hydraulicznych, spawalniczych

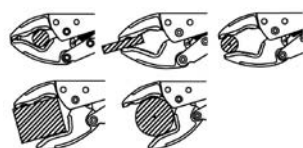
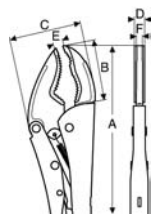

			A mm	B mm	C mm	D mm	E mm	F mm		
	731415									
2957-250	0102259	1	250	46	56	11	10	11	63	550
2957-300	0124251	1	300	73	60	12.5	10	11	63	880

2958

SZCZYPCE MORSE'A, SZCZĘKI PROSTE



- Wykończenie: pokryte chromem, zabezpieczone antykorozyjnie
- Kształt: Szczęki równoległe do ogólne zastosowania. Wąskie, pocienione ułatwiają dojście
- Zastosowanie: Przydatne w garażu, warsztacie, fabryce

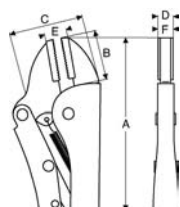

			A mm	B mm	C mm	D mm	E mm	F mm		
	731415									
2958-140	0124107	1	135	45	30	9,5	10	6	30	190
2958-200	0124114	1	190	45	58	13	10	6	42	390
2958-250	0102242	1	250	45	73	16	14	12	63	530
2958-300	0124121	1	300	45	79	20	14	12	75	910

2965

SZCZYPCE MORSE'A, SZCZĘKI W KSZTAŁCIE LITERY U



- Wykończenie: pokryte chromem, zabezpieczone antykorozyjnie
- Kształt: U-kształtne szczęki
- Zastosowanie: Umożliwiają bardzo mocne i stabilne przytrzymanie detali
- Idealne przy pracach montażowych, przy naprawie samochodów, spawaniu etc.

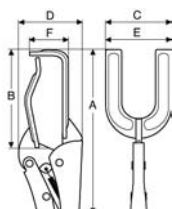

			A mm	B mm	C mm	D mm	E mm	F mm		
	731415									
2965-200	0124152	1	228	67	70	78	70	48	60	960
2965-280	0102266	1	290	87	70	88	70	60	90	950

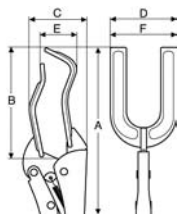
2966
SZCZYPCE MORSE'A DO RUR

- Wykończenie: pokryte chromem, zabezpieczone antykorozyjnie
- Kształt: U-kształtne szczęki z blokadą do przewodów i rur
- Zastosowanie: Przy spawaniu, przy pracach montażowych, przy naprawie samochodów. Umożliwiają przytrzymanie okrągłych detali np. rur również 2 sztuk celem ich zesparania
- Idealne do prac wodno-kanalizacyjnych, dla hydraulików

			A mm	B mm	C mm	D mm	E mm	F mm		
2966-280	0102273	1	280	97	67	50	64	46	100	930

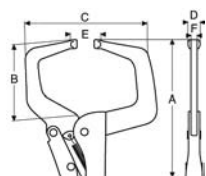
2963
SZCZYPCE MORSE'A, SZCZĘKI W KSZTAŁCIE LITERY C

- Wykończenie: pokryte chromem, zabezpieczone antykorozyjnie
- Kształt: C-kształtne szczęki z blokadą
- Zastosowanie: przytrzymuje 2 elementy razem - przydatne przy spawaniu, lutowaniu, klejeniu itp
- Polecane dla mechaników samochodowych, blacharzy, spawaczy, dla producentów gablot i witryn oraz innych rzemieślników - montażystów

			A mm	B mm	C mm	D mm	E mm	F mm	
2963-280	0102280	1	280	100	148	12	890	6	700
2963-450	0124138	1	460	265	160	12	165	7	1440
2963-630	0124145	1	580	470	245	13	55	8	3850

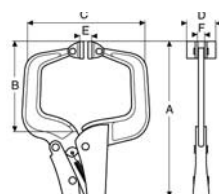
2964
SZCZYPCE MORSE'A, SZCZĘKI W KSZTAŁCIE LITERY C, KOŃCÓWKI CHWYTAJĄCE RÓWNOLEGŁE

- Wykończenie: pokryte chromem, zabezpieczone antykorozyjnie
- Kształt: C-kształtne szczęki ze skrzyętymi końcówkami, które przytrzymując detal zachowują równoległość
- Zastosowanie: Do przytrzymywania metalu, drewna i plastiku

			A mm	B mm	C mm	D mm	E mm	F mm		
2964-160	0124183	1	160	57	85	18	4	4	50	270
2964-280	0102297	1	280	113	137	32	6	6	80	770
2964-450	0124190	1	436	249	156	32	6	6	240	970
2964-600	0124206	1	630	430	152	32	6	6	400	1740



SZCZYPCE MORSE'A

2967

SZCZYPCE MORSE'A DO BLACH



- Wykończenie: pokryte chromem, zabezpieczone antykorozyjnie
- Kształt: zaciski do chwytania blach
- Zastosowanie: Bezpieczne przytrzymywanie blach podczas zginania, formowania, spawania

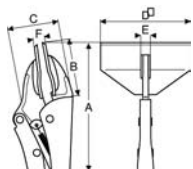

			A mm	B mm	C mm	D mm	E mm	F mm		
2967-180	0102396	1	180	46	45	80	10	6	45	470

2999

SZCZYPCE Z ZACISKIEM ŁAŃCUCHOWYM



- Wykończenie: pokryte chromem, zabezpieczone antykorozyjnie
- Kształt: zawija i zaciska obiekt szybko i łatwo
- Zastosowanie: Szybko owija i zaciska elementy dowolnego kształtu, nawet w niewygodnych miejscach

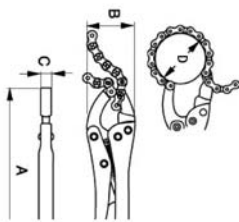

			A mm	B mm	C mm	D mm	
2999-250	0124169	1	250	75	19	160	900
2999-300	0124176	1	300	80	19	160	1140

2998

SZCZYPCE Z ZACISKIEM ŁAŃCUCHOWYM Z OBCINAKIEM



- Wykończenie: pokryte chromem, zabezpieczone antykorozyjnie
- Kształt: Doskonale do prac w mało dostępnych miejscach, gdzie kąt obrotu wynosi tylko 90°
- Zastosowanie: tnienie cienkich rurek (stalowe, z miedzi, tworzywa PCV itp.) do 2,6 mm
- Oba obcinaki tną w zakresie $\varnothing 15-75$ mm

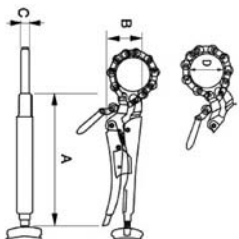

			A mm	B mm	C mm	D mm	
2998-250	0124213	1	250	70	28	75	800
2998-300	0124220	1	300	70	28	75	1020



2997

UNIWERSALNE SZCZYPCE NASTAWNE MORSE'A



- Szczęki krótkie
- Wykończenie: pokryte chromem, zabezpieczone antykorozyjnie
- Kształt: Szczęki - płaska i wypukła - regulowane w 4 pozycjach,
- Zastosowanie: Do przytrzymywania profili: kątowych, T - teowników i U - kształtnych



Ø 50 mm 46 mm 35 x 35 mm

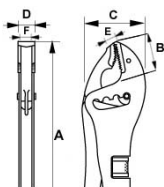

			A mm	B mm	C mm	D mm	E mm	F mm	
2997-250	0124237	1	235	38	58	17	14	15	550

2997

UNIWERSALNE SZCZYPCE NASTAWNE MORSE'A



- Dwa razy dłuższe od standardowych szczęki i większym zakresie rozgarcia
- Wykończenie: pokryte chromem, zabezpieczone antykorozyjnie
- Kształt: Szczęki - płaska i wypukła - regulowane w 4 różnych pozycjach
- Zastosowanie: Do przytrzymywania profili: kątowych, T - teowników i U - kształtnych



Ø 100 mm 85 mm 45 x 45 mm

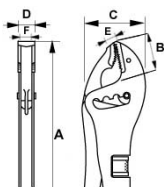

			A mm	B mm	C mm	D mm	E mm	F mm	
2997-300	0124244	1	255	68	64	17	15	15	700

2949

SZCZYPCE SPAWALNICZE SAMOZACISKOWE



- Wykończenie: oksydowane
- Kształt: zaciski blokowane z ruchomymi szczękami zwiększającymi zakres pracy
- Zastosowanie: w warsztatach, na produkcji w fabrykach
- Regulowany rozpiętość szczęk

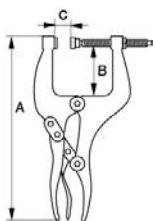

			A mm	B mm	C mm	
2949-190IP	0123926	1	193	30	32	690
2949-200IP	0123940	1	196	30	70	765
2949-240IP	0123957	1	240	62	70	935
2949-250IP	0123971	1	240	62	150	1180



2339D

UCINAKI CZOŁOWE / CĘGI



- Wykończenie: Epoksydowane proszkowo na czarno, zabezpieczone przed korozją
- Materiał: Wysokiej jakości stal stopowa, rękojeści pokryte tworzywem PCV zapewniają
- Szczypce o konstrukcji dźwigniowej, łatwe w użyciu
- Przeznaczone do skręcania i cięcia drutu na budowach (zbrojenia) i do cięcia drutu o średniej twardości
- IP = Opakowanie przemysłowe

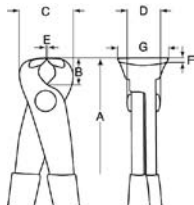

			A mm	B mm	C mm	D mm	E mm	F mm	G mm		
2339 D	0032792	3	220	16	28	21	1.0	3.0	21	2.5	320
2339 DIP	0103508	5	220	16	28	22	1.0	3.0	22	2.5	320

2339

UCINAKI CZOŁOWE / CĘGI



- Wykończenie: Epoksydowane proszkowo na czarno, zabezpieczone przed korozją
- Materiał: Wysokiej jakości stal stopowa
- Szczypce o konstrukcji dźwigniowej, łatwe w użyciu
- Przeznaczone do skręcania i cięcia drutu na budowach (zbrojenia) i do cięcia drutu o średniej twardości
- Szczypce największe (300 mm) o jeszcze większej sile cięcia
- IP = Opakowanie przemysłowe

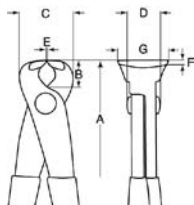

			A mm	B mm	C mm	D mm	E mm	F mm	G mm		
2339-220IP	0101061	5	220	16	28	22	1.0	3.0	22	2.0	205
2339-250IP	0101078	5	250	16	33	23	1.0	4.0	23	2.5	360
2339-280IP	0101948	5	280	18	33	23	1.5	4.0	23	3.0	420
2339-300IP	0123865	5	300	12	36	21	6	2	6	4.5	465

541D

CĘGI



- Wykończenie: Epoksydowane proszkowo na czarno, zabezpieczone przed korozją
- Materiał: Wysokiej jakości stal stopowa, rękojeści pokryte tworzywem PCV dającym wygodny chwyt
- Krawędzie robocze hartowane indukcyjnie, odpuszczone do odpowiedniej twardości dla podniesienia odporności na pęknięcie (przy wyciąganiu gwoździ itp.)

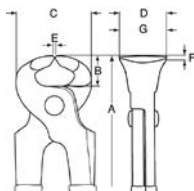

			A mm	B mm	C mm	D mm	E mm	F mm	G mm		
541 D-150	0032754	5	150	16	45	20.5	1.5	7.0	20.5	2.0	230
541D-180	0127160	5	180	21	52	21.5	2.0	8.0	21.5	2.0	265
541 D-200	0032761	5	200	24	53	23.0	1.5	9.0	23.0	2.5	385
541D-225	0127290	5	225	27	58	26.0	2.0	12.0	26.0	2.5	484
541 D-250	0032778	5	250	20	55	29.0	2.0	12.0	29.0	2.5	630

38

PRZYRZĄD DO WYCIĄGANIA GWOŹDZI

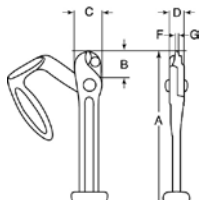

- Poręczne narzędzie do szybkiego i łatwego otwierania drewnianych skrzyń itp
- Wykończenie: czarne, odporne na korozję
- Materiał: Wysokiej jakości stal stopowa
- Wygodne rękojeści z odlewanej żeliwa, inne części kute, specjalnie hartowane szczęki



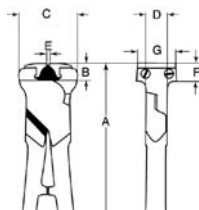

	 731415		A mm	B mm	C mm	D mm	F mm	G mm	
38	0021734	1	450	23	36	18	4.5	4.5	2300

1519D

UCINAKI CZOŁOWE



- Wykończenie: czarne
- Materiał: Wysokiej jakości stal stopowa
- Długie rękojeści działają niczym dźwignia zwiększając siłę cięcia
- Części zamienne: para szczęk ze śrubami mocującymi
- 1519-9: zapasowe 2 szczęki i śruby

	 731415		A mm	B mm	C mm	D mm	E mm	F mm	G mm	 Piano mm	
1519 D	0032747	3	230	10.5	37	13.5	2.5	11.5	25	2.5	450
1519-9	0026074	1									



SZCZYPCE NASTAWNE

8223 - 8226

ergo®

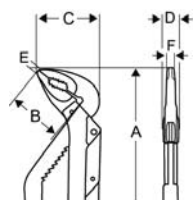

SZCZYPCE NASTAWNE

- Szczypce nastawne zaprojektowane zgodnie z ideą i koncepcją narzędzi ERGO™
- ISO 8976
- Wykończenie: czernione, zabezpieczone antykorozyjnie
- Materiał: Wysokiej jakości stal stopowa
- Dwukomponentowe rękojeści ERGO™ z termoplastyczną powierzchnią pokrytą polipropylenem zapewniają pewny chwyt
- Szczęki utwardzane
- Specjalny kształt zębów zapewnia pewny chwyt
- Szczęki do chwytania zarówno elementów płaskich jak i okrągłych np. rur
- Możliwość szybkiej regulacji szczypiec przez przyciśnięcie przycisku na rękojeści. W zależności od wersji możliwość regulacji w 10, 11, 12 i 16 pozycjach
- IP: opakowanie przemysłowe

	 731415		A mm	B mm	C mm	D mm	E mm	F mm		
8223	0112685	5	210	35	46	7.0	5	7.0	37	270
8224	0000012	5	250	40	51	8.0	6	8.0	45	350
8225	0000029	5	315	52	63	9.5	7	9.5	55	550
8226	0115853	1	400	60	77	13.0	7	13.0	67	670
8223 IP	0113149	5	210	35	46	7.0	5	7.0	37	270
8224 IP	0101757	5	250	40	51	8.0	6	8.0	45	350
8225 IP	0101764	5	315	52	63	9.5	7	9.5	55	550

8224/8225C

ergo®

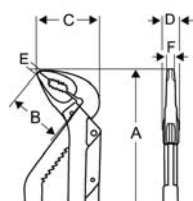

SZCZYPCE NASTAWNE

- Szczypce nastawne zaprojektowane zgodnie z ideą i koncepcją narzędzi ERGO™
- ISO 8976
- Wykończenie: pokryte chromem, zabezpieczone antykorozyjnie
- Materiał: Wysokiej jakości stal stopowa
- Dwukomponentowe rękojeści ERGO™ z termoplastyczną powierzchnią pokrytą polipropylenem zapewniają pewny chwyt
- Szczęki utwardzone
- Specjalny kształt zębów zapewnia pewny chwyt
- Szczęki do chwytania zarówno elementów płaskich jak i okrągłych np. rur
- Możliwość szybkiej 11-12 stopniowej regulacji szczypiec przez przyciśnięcie przycisku na rękojeści
- Opakowanie przemysłowe

	 731415		A mm	B mm	C mm	D mm	E mm	F mm		
8224CIP	0103607	5	250	40	51	8.0	6	8.0	45	350
8225CIP	0103614	5	315	52	48	9.5	7	9.5	55	550



8231

SZCZYPCE NASTAWNE

ergo®

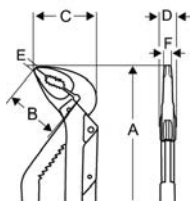

- Szczypce nastawne zaprojektowane zgodnie z ideą i koncepcją narzędzi ERGO™
- ISO 8976
- Wykończenie: czernione, zabezpieczone antykorozyjnie
- Materiał: Wysokiej jakości stal stopowa
- Dwukomponentowe rękojeści ERGO™ z termoplastyczną powierzchnią pokrytą polipropylenem zapewniają pewny chwyt
- Szczęki hartowane
- Specjalny kształt zębów zapewnia pewny chwyt
- Szczęki do chwytania zarówno elementów płaskich jak i okrągłych np. rur
- Wersja ze skróconymi rękojeściami i szerokim rozstawem szczęk
- Szczególnie polecana dla osób, które wożą narzędzia ze sobą np. hydraulików
- Możliwość szybkiej 13 stopniowej regulacji szczypiec przez przyciśnięcie przycisku na rękojeści
- IP: opakowanie przemysłowe

			A mm	B mm	C mm	D mm	E mm	F mm		
8231	731151 8266509	5	225	52	63	9.5	7	9.5	51 mm	340 g
8231 IP	8270285	5	225	52	63	9.5	7	9.5	51 mm	340 g

7224

SZCZYPCE NASTAWNE

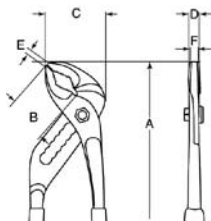

- ISO 8976
- Wykończenie: czernione, zabezpieczone antykorozyjnie
- Materiał: wysokiej jakości stal stopowa, komfortowa dwukomponentowa rękojeść
- Szczęki hartowane
- Regulowane w 8 pozycjach bocznym przyciskiem
- Wąskie szczęki przydatne w ciasnych miejscach
- Szczęki do chwytania zarówno elementów płaskich jak i okrągłych np. rur

			A mm	B mm	C mm	D mm	E mm	F mm		
7224	731151 8274733	5	250	43	49	16	4	3.9	69 / 71 mm	285 g



SZCZYPCE NASTAWNE

2619LS

SZCZYPCE NASTAWNE

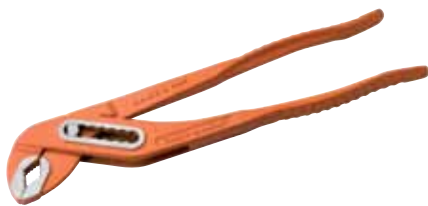

- ISO 8976
- Wykończenie: lakierowane na pomarańczowo
- Materiał: wysokiej jakości stal stopowa
- Kształt: szczęki zaokrąglone, zęby hartowane indukcyjnie
- Połączenie nasuwkowe
- 7 stopni regulacji szczęki

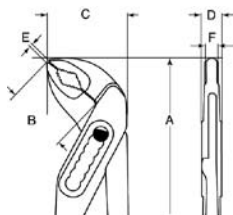

	 731415		A mm	B mm	C mm	D mm	E mm	F mm		 g
2619 LS-175	1809188	5	175	30	27	45	6.5	6	30	154
2619 LS-250	1809195	5	240	32	40	14.5	4.0	7.0	39	330
2619 LS-300	1809201	5	300	40	50	15.0	5.5	9.0	39	480

2971G

SZCZYPCE NASTAWNE



- ISO 8976
- Wykończenie: czernione, lakierowane i polerowane, zabezpieczone antykorozyjnie
- Materiał: Wysokiej jakości stal stopowa, komfortowe rękojeści dwukomponentowe
- Połączenie nasuwkowe

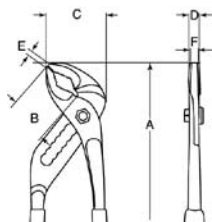

	 731415		A mm	B mm	C mm	D mm	E mm	F mm		 g
2971G-250	0117154	5	250	40	40	13	4	8	35	360

6224DC

SZCZYPCE NASTAWNE



- ISO 8976
- Wykończenie: chromowane, zabezpieczone antykorozyjnie
- Materiał: Wysokiej jakości stal stopowa, komfortowe rękojeść z tworzywa PCV
- Wąskie szczęki przydatne w ciasnych miejscach
- Połączenie śrubowe

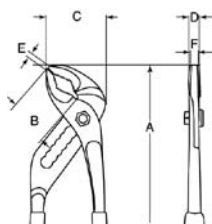

	 731415		A mm	B mm	C mm	D mm	E mm	F mm		 g
6224 DC	0120307	5	250	35	46	10	7	10	32	385



6224GC

SZCZYPCE NASTAWNE



- ISO 8976
- Materiał: wysokiej jakości stal stopowa, komfortowa dwukomponentowa rękojeść
- Wykończenie: pokryte chromem
- Wąskie szczęki przydatne w ciasnych miejscach, łączone przegubowo

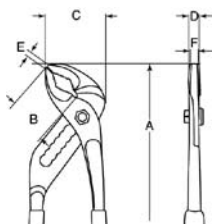

	 731415		A mm	B mm	C mm	D mm	E mm	F mm	max mm	 g
6224 GC	0120314	5	250	35	46	10	7	10	32	385

5223 - 5226 DC

SZCZYPCE NASTAWNE



- ISO: 8976
- Wykończenie: pokryte chromem, zabezpieczone antykorozyjnie
- Materiał: Wysokiej jakości stal stopowa
- Połączone przegubem

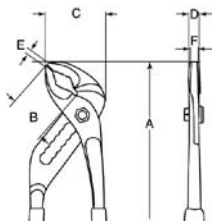

	 731415		A mm	B mm	C mm	D mm	E mm	F mm	max mm	 g
5223 DC	0120321	5	190	25	41	8	3	8	30	195
5224 DC	0120338	5	250	32	51	11	5.5	11	39	345
5225 DC	0120345	2	300	42	61	12	7	12	54	705
5226 DC	0120352	1	400	55	81	13	8	13	105	1130

221 D - 225 D

SZCZYPCE NASTAWNE



- ISO 8976
- Wykończenie: czernione, zabezpieczone antykorozyjnie, komfortowe rękojeści pokryte tworzywem PCV
- Materiał: Wysokiej jakości stal stopowa
- Szczęki chwytają równolegle we wszystkich ustawieniach szczypiec

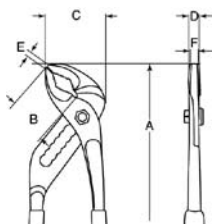

	 731415		A mm	B mm	C mm	D mm	E mm	F mm	max mm	 g
221 D	0037070	5	117	16	18.0	5.0	3.0	5.0	18	60
222 D	0037087	5	150	22	23.5	6.5	4.0	6.5	23	100
223 D	0037094	5	192	25	28.0	7.5	4.5	7.5	32	185
224 D	0037100	5	240	30	35.0	9.5	5.5	9.5	45	345
225 D	0037117	3	305	38	42.0	11.5	4.5	11.5	58	535



SZCZYPCE NASTAWNE

2650

SZCZYPCE SYFONOWE

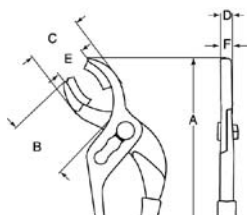

- Pokryte chromem, polerowane, zabezpieczone antykorozyjnie
- Wysokiej jakości stal stopowa, wygodne rękojeści z tworzywa PCV
- Do specyficznych prac w przemyśle lotniczym
- Z wymiennymi nylonowymi nakładkami, łączenie przegubowe
- Ustawiane w 3 pozycjach
- Wąskie szczęki pozwalają pracować w miejscach o ograniczonej przestrzeni
- Zaprojektowane do ustawiania konektorów silnikowych, również dla hydraulików w pracach z instalacjami sanitarnymi zwłaszcza delikatnymi rurami
- 2650B: zamienne nakładki do szczęk

	 731415		A mm	B mm	C mm	D mm	E mm		
2650	1065829	1	235	65	38	88	-	65	275
2650B	1065843	1							3



ZESTAWY SZCZYPIEC

9873

ZESTAW DLA HYDRAULIKÓW

ergo®



- Zestaw ERGO™: 1 klucz nastawny, 1 szczypce nastawne
- Opakowanie: pudełko kartonowe

	 731415			
9873	0058082	1	280x190x25	900
9072P 250 mm		8224 250 mm		



9853

ZESTAW UNIWERSALNY

ergo®



- Zestaw: 1 klucz nastawny, 1 szczypce nastawne, 1 ucinaki boczne
- Opakowanie: przyjazne środowisku pudełko kartonowe

	 731415			 g
9853	0103287	1	292x252x25	730
9071 200 mm / 8"		8224 250 mm		
2101G 160 mm				

9897

ZESTAW UNIWERSALNY

ergo®



- Zestaw ERGO™: 1 szczypce nastawne, 1 kombinerki, 1 ucinaki boczne, 1 szczypce płaskie z wydłużonymi końcówkami
- Opakowanie: przyjazne środowisku pudełko kartonowe

	 731415		 g
9897	0058068	1	1030
8224 250 mm		2628G 180 mm	
2101G 160 mm		2430G 160 mm	

9860S

ZESTAW UNIWERSALNY



- Zestaw trzech szczypiec izolowanych
- Wykończenie: oksydowane na czarno, powlekane antykorozyjnie
- Materiał: chromowo-wanadowa stal
- Ucinaki boczne: 160 mm
- Szczypce uniwersalne: 180 mm
- Szczypce szpiczaste: 200 mm

	 731415		 g
9860S	0140732	1	840
2101S-160		2628S-180	
2430S-200			

IEC 60900 1000V



SZCZYPCE DO SKRĘCANIA DRUTU

2855

SZCZYPCE DO SKRĘCANIA DRUTU

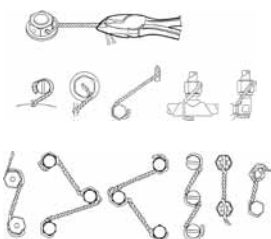
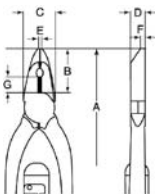

- Wykończenie: czernione, zabezpieczone antykorozyjnie
- Wysokiej jakości stal stopowa
- Szczypce pozwalają na bardzo szybkie i łatwe skręcanie drutu
- Drut może być dowolnej długości
- Po złapaniu odcinków drutu, można wykonać dowolną liczbę skrętów wciskając i wyciągając rączkę, bez potrzeby zwalniania uchwytu szczęk
- Szczypce mogą także służyć (tak jak standardowe szczypce) do zaciskania i ciągnięcia
- Do skręcania drutu i zabezpieczania przed samoczynnym odkręcaniem się śrub narażonych na wibracje
- Szczęki zukosowane pod kątem 30°
- Skręcanie drutu o średnicy do 1,04 mm. Można skręcać także drut ze stali nierdzewnej

			A mm	B mm	C mm	D mm	E mm	F mm	G mm	
2855	1825805	1	224	22	14.5	9.5	3	2.5	8	240
2855D	1822569	1	282	29	20	10.5	5	4	10	525



NITOWNICE

2681

NITOWNICA RĘCZNA



- Nitownica z obrotową głowicą
- Nitownica obracana 360° do nitów zrywanych
- Pozwala nitować metal, skórę, brezent, winyl wykorzystując nity: 2.4, 3.2, 4.0 or 4.8 mm
- Trzy wymienne końcówki adaptujące mocowane w głowicy, przychowywane w rękojeści

2681	8276706	12	285	740

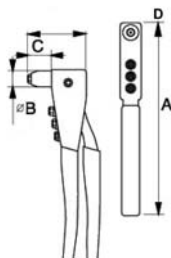

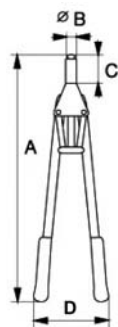

1467-250
NITOWNICA RĘCZNA

- Nitownica uniwersalna z czterema różnymi głowicami wymiennymi na nity 2,4 mm; 3,2 mm; 4,0 mm i 4,8 mm
- W komplecie klucz do zmiany głowic

	 731415		A mm	B mm	C mm	D mm	
1467-250	0124268	1	250	22	34	75	500

1467-520
NITOWNICA RĘCZNA Z DŁUGIMI RAMIONAMI

- Profesjonalna nitownica z długimi ramionami
- Używana do nitów aluminiowych oraz stalowych z końcówkami adaptującymi nity: 3.2 mm; 4.0 mm; 4.8 mm; 6.0 mm i 6.8 mm
- Z zamontowaną tubką zbierającą resztki nitów

	 731415		A mm	B mm	C mm	D mm	
1467-520	0124275	1	520	22	58	160	1800

1467-320-850
NITOWNICA ROZCIĄGANA

- Nitownica rozkładana z końcówkami na nity \varnothing 3.80 - 4.00 mm, \varnothing 4.80 - 5 mm and \varnothing 6.00 - 6.50 mm
- Zmienna długość: od 350 mm do 840 mm
- Magazynek na końcówki: do aluminium, miedzi i stali
- Dostępne części zamienne

	 731415		 mm	
1467-320-850	0178636	1	320-850	1750

KLUCZE DO RUR I NARZĘDZIA DLA HYDRAULIKÓW

W 1888 r. szwedzki wynalazca i rzemieślnik Johan Petter Johansson uzyskał swój pierwszy patent na "Żelazną rękę", lepiej znaną jako klucz do rur. Pomysłem JP Johanssona było zastąpienie kilku kluczy płaskich za pomocą jednego narzędzia, które, podobnie jak ludzka ręka, będzie w stanie chwytać śruby i nakrętki o różnych rozmiarach. To był początek wielu innowacji i całego procesu projektowania produktu, który dominuje w firmie do dziś.



Spis Treści

KLUCZE DO RUR	606-609
GIĘTARKI DO RUR I CZĘŚCI ZAPASOWE	610
OBCINARKI DO RUR	611-613
GRATOWNIKI I ROZWIERTAKI DO RUR	614-615
KLUCZE DO RUR SPECJALNE	615-616
NARZĘDZIA DO MODELOWANIA RUR	617
WYKROJNIKI WALCOWE	618-620

KLUCZE DO RUR

Oryginalny klucz "Żelazna ręka", który został opatentowany w 1888 roku, podłożył fundamenty pod wysokiej jakości ergonomiczne klucze do rur, które Bahco produkuje do dzisiaj. Są to mocne i wydajne, a także uniwersalne narzędzia skierowane do szerokiej gamy zastosowań.

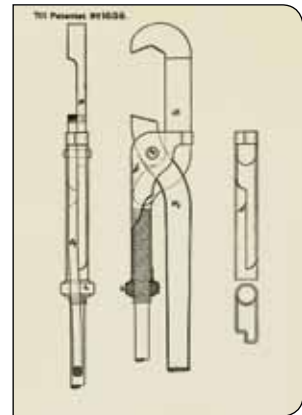

Ergonomiczny uchwyt
Dwukomponentowa rękojeść
z tworzywa TPE zapewnia
doskonały chwyt



Kształt zewnętrzny wykonany z grubej mocnej blachy pokrytej tworzywem TPE dla miękkiego, ciepłego i pewnego ergonomicznego uchwytu.

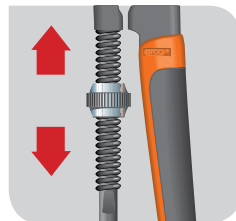

Klucz może być łatwo zablokowany w żądanej pozycji za pomocą śruby regulacyjnej. Zacisk szczęk zwiększa się, gdy na uchwyt kładziony jest nacisk.



Bezpieczne zatrzymanie zapobiega odkręceniu

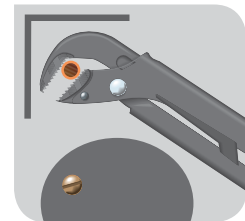

Płaska konstrukcja główki zapewnia dostępność w ciasnych miejscach w porównaniu do innych rodzajów kluczy do rur.

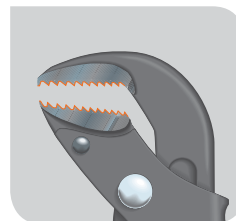

Specjalnie hartowane szczęki. Zęby zostały ustawione pod kątem aby uzyskać możliwie najsilniejszy uchwyt materiału.

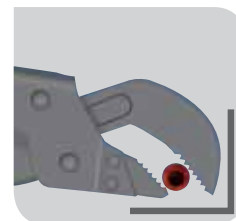

Klucz do rur z kątem 45°, zaprojektowany specjalnie do pracy w pomieszczeniach zamkniętych.



Kluczem do rur można chwycić zarówno rury jak i nakrętki

GIĘTARKA DO RUR SERIA 600

ergo®



Uproszczony montaż w szczękach imadła w specjalnie zaprojektowanym obszarze

Informacja o kącie zgięcia umieszczenia na kierownicy, większe otwarcie narzędzia w celu łatwiejszego pozycjonowania giętego materiału

Skala jest tłoczona i oznaczona na kolorowo co ułatwia czytanie

Wymienne ślizgi wykonane z "miękkich" nie rysujących materiałów polimerowych

Niska waga

Mniej siły zginającej potrzebne ze względu na zwiększoną długość uchwytów i niskie opory tarcia

Wygodny, antypoślizgowy uchwyt. Ergonomicznie zaprojektowane uchwyty z tworzywa TPE o dużej średnicy i zakrzywionym kształcie

Elastyczny kabel na końcu uchwytu ułatwia transport i przechowywanie





KLUCZE DO RUR

1410/1420

KLUCZE UNIWERSALNE

ergo®

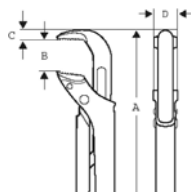

- Klucz do rur zaprojektowany zgodnie z ideą i koncepcją narzędzi ERGO™
- Ergonomiczna budowa optymalizuje komfort pracy zwiększając jednocześnie produktywność
- Zakres chwymania do 38 mm (1 1/2 cala), szczęki otwierane do 66 mm (2 2/3 cala)
- Kształt klucza pozwala na pracę w trudno dostępnych miejscach
- Opatentowany, progresywny kształt zębów (dodatni kąt natarcia) oraz układ (zęby mniejsze w części środkowej szczęk i większe w częściach zewnętrznych) pozwala na pewny chwyt rur o różnych średnicach
- Zabezpieczenie antykorozyjne, wysokostopowa stal hartowana indukcyjnie
- Komfortowe, dwukomponentowe rękojeści
- DIN 5234

	 731415		A mm	B mm	C mm	D mm		 g
1410	0106332	1	320	45	11.7	18.8	1	610
1420	0103744	1	430	65	15.0	20.0	1 1/2	1105

1175

KLUCZE UNIWERSALNE

ergo®

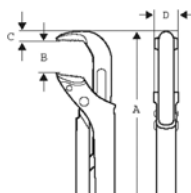

- Klucz do rur zaprojektowany zgodnie z ideą i koncepcją narzędzi ERGO™
- Ergonomiczna budowa optymalizuje komfort pracy zwiększając jednocześnie produktywność
- Zakres chwymania do 38 mm (1 1/2 cala), szczęki otwierane do 66 mm (2 2/3 cala)
- Kształt klucza pozwala na pracę w trudno dostępnych miejscach
- Opatentowany, progresywny kształt zębów (dodatni kąt natarcia) oraz układ (zęby mniejsze w części środkowej szczęk i większe w częściach zewnętrznych) pozwala na pewny chwyt rur o różnych średnicach
- Chromowane, zabezpieczone antykorozyjnie, wysokostopowa stal hartowana indukcyjnie
- Komfortowe, dwukomponentowe rękojeści
- DIN 5234

	 731415		A mm	B mm	C mm	D mm		 g
1175-1	0106943	1	320	45	11.7	18.8	1	610
1175-11/2	0103768	1	430	65	15.0	20.0	1 1/2	1105



140-147

KLUCZE UNIWERSALNE

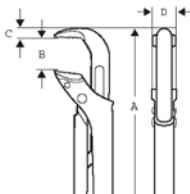

- Klucz do rur
- Kształt klucza pozwala na pracę w trudno dostępnych miejscach
- Opatentowany, progresywnie zęby klucza zapewniają pewny chwyt
- Zabezpieczenie antykorozyjne, stal wysokostopowa, szczęki hartowane indukcyjnie
- DIN 5234

			A mm	B mm	C mm	D mm		
140	0008797	1	210	33	9.3	15.7	3/4	375
141	0008827	1	320	45	11.7	18.8	1	575
142	0008841	1	426	65	14.9	20.8	1 1/2	1150
143	0008872	1	557	90	19.8	26.7	2 1/2	2865
144	0008902	1	722	110	24.9	33.7	3 1/2	5390
147	0008933	1	1060	160	38.0	35.0	5	7210

442 B-444 B

KLUCZ DO RUR SPECJALNY

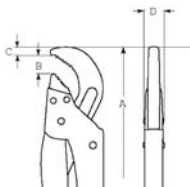

- Klucz do rur, wersja specjalna
- Szczęki ustawione pod kątem 45 do rękojeści. Kształt klucza pozwala na pracę w trudno dostępnych miejscach
- Opatentowany kształt zębów zapewnia pewny chwyt
- Zabezpieczenie antykorozyjne, stal wysokostopowa, szczęki hartowane indukcyjnie
- DIN 5234

			A mm	B mm	C mm	D mm		
442 B	0008957	1	320	40	20	9.5	1	800
443 B	0008971	1	430	65	22	10.5	2	1400
444 B	0009008	1	535	78	24	12.0	2 1/2	2000

341-343

KLUCZ DO RUR

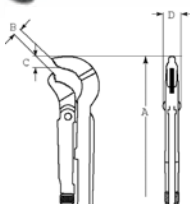

- Klucz do rur
- Długie ramię pozwala na stosowanie dużych sił, zwarta konstrukcja na operowanie w miejscach o utrudnionym dostępie. Klucz pozwala na chwytywanie wszelkiego rodzaju okrągłych przedmiotów, jak również na chwytywanie nakrętek
- Kształt: Klucz wykuwany w jednym kawałku (nie ma części zgrzewanych). Blokada nakrętki regulującej nie pozwala na zakleszczanie się jej w skrajnej pozycji
- Oksydowanie na czarno. Zabezpieczenie antykorozyjne, szczęki hartowane indukcyjnie
- DIN 5234

			A mm	B mm	C mm	D mm		
341	0113729	1	230	25	15	8.5	1/2	350
342	0113736	1	330	40	18	13.5	1	750
343	0113743	1	420	55	24	14.5	1 1/2	1350



KLUCZE DO RUR

DOW177

KLUCZ DO RUR

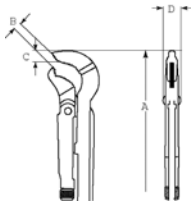

- Klucz do rur - wersja uniwersalna do rur oraz do nakręte
- Kształt: Duża dźwignia pozwala na stosowanie dużych sił przy niewielkim wysiłku. Kształt szczypiec pozwala na pracę w trudno dostępnych miejscach
- Wykończenie: Lakierowane proszkowo na zielono. Lakier odporny na uszkodzenia
- Szczęki hartowane indukcyjnie
- Zgodne z normą: DIN 5234

	 731415		A mm	B mm	C mm	D mm		
DOW 177-1/2-1	2816383	1	330	40	18	13.0	1	750
DOW 177-11/2	2816468	1	420	55	24	14.5	1 1/2	1350
DOW 177-2	2816543	1	530	67	28	15.5	2	2300

DOW175

KLUCZ DO RUR, MODEL UNIWERSALNY

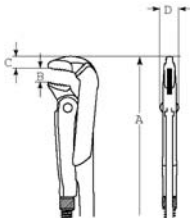

- Klucz do rur
- Szczęki hartowane indukcyjnie
- Lakierowane proszkowo na zielono. Lakier odporny na uszkodzenia
- Zgodne z normą: DIN 5234

	 731415		A mm	B mm	C mm	D mm		
DOW 175-1	2202728	1	310	40	18	15.5	1	750
DOW 175-11/2	2202995	1	420	55	20	17.0	1 1/2	1350
DOW 175-2	2203022	1	560	67	25	19.0	2	2300
DOW 175-3	2203299	1	620	103	30	28.0	3	2950

DOW176

KLUCZ DO RUR

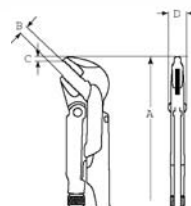

- Klucz do rur, wersja specjalna
- Kształt: Szczęki ustawione pod kątem 45° do rękojeści. Kształt szczypiec pozwala na pracę w trudno dostępnych miejscach
- Lakierowane proszkowo na zielono. Lakier odporny na uszkodzenia
- Szczęki hartowane indukcyjnie
- Zgodne z normą: DIN 5234

	 731415		A mm	B mm	C mm	D mm		
DOW 176-1	2206047	1	320	40	22.0	13.0	1	750
DOW 176-11/2	2206122	1	420	55	24.0	14.5	1 1/2	1350
DOW 176-2	2206399	1	530	67	31.0	15.5	2	2300

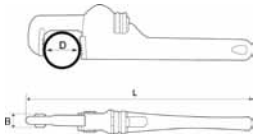
380
KLUCZ ALUMINIOWY DO RUR

- Samozaciskowy klucz do rur
- Bardzo lekkie
- Wykonane z mocnego stopu aluminiowego, odporne na korozje
- Szczęki ze specjalnie kutej stali
- US Norm GGG-W-651, Type I Class B
- UNE 16554

	 731151		L mm	L inch	D mm	D inch	B mm	 g
380-10	0133178	1	253	10	49	1.1/2	17	430
380-14	0133185	1	354	14	60	2	21	950
380-18	0133192	1	455	18	76	2.1/2	26	1650
380-24	0133208	1	607	24	89	3	28	2500
380-36	0133215	1	910	36	140	5	32	5200
380-48	0133222	1	1210	58	166	6	36	8400

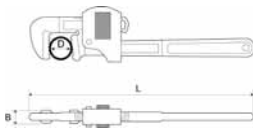
361
KLUCZE TYPU STILLSON

- Tradycyjny klucz typu Stillson, samozaciskowy
- Klucz wykonany ze stali kutej, zabezpieczonej antykorozyjnie
- Szczęki hartowane indukcyjnie
- US Norma GGG-W-651, Typ I Klasa B
- UNE 16554

	 731151		L mm	L inch	D mm	D inch	B mm	 g
361-8	8295196	1	200	8	25	1	11	290
361-10	8295202	1	250	10	35	1 3/8	15	620
361-12	8295219	1	300	12	44	1 3/4	17	800
361-14	8295226	1	350	14	50	2	19	1120
361-18	8295233	1	450	18	60	2 3/8	23	1890
361-24	8295240	1	600	24	76	3	26	3200
361-36	8295257	1	900	36	102	4	30	6100



GIĘTARKI DO RUR I CZĘŚCI ZAPASOWE

600

GIĘTARKI DO RUR

ergo®

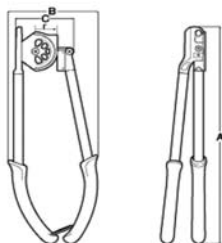

- Giętarka do rur zaprojektowana zgodnie z ideą i koncepcją narzędzi ERGO™
- Ergonomiczna budowa optymalizuje komfort pracy zwiększając jednocześnie produktywność
- Możliwe średnice rur: od 10 mm (2/5 cala) do 15 mm (19/32 cala)
- Precyzyjne gięcie rur z żelaza, twardej i miękkiej miedzi
- Rurki przed zagięciem muszą być rozgrzane w przeciwnym wypadku pękają
- Możliwe gięcie rur nawet pod kątem 180°
- 20 % mniejsza siła potrzebna do zgięcia rury w porównaniu do tradycyjnej giętarki
- Gięcie bez zadrapań dzięki wymiennej kształtce formującej
- Łatwy odczyt - skala tłoczona i malowana
- Możliwy montaż przyrządu w imadle, dzięki specjalnemu obszarowi, który wkłada się w szczęki imadła
- Wygodne, zakrzywione, nie ślizgające się rękojeści

	 731151		A mm	B mm	C mm	r mm	Ø mm	 g
600-10	8293642	1	460	185	125	42	10	1758
600-12	8293659	1	460	185	125	42	12	1758
600-15	8293666	1	640	230	150	55	15	2368

600-x-95

CZĘŚCI ZAPASOWE



- Części zapasowe do giętarek do rur serii 600

	 731151		Ø mm	 g
600-10-95	8295158	1	10	15
600-12-95	8295165	1	12	15
600-15-95	8295172	1	15	15

1084

GIĘTARKA DO RUR



- Uniwersalny przyrząd do gięcia rur, gięcie do 90°
- Średnice: 1/4", 5/16", 3/8" (6, 8, i 10 mm) rury aluminiowe, miedziane, stalowe, ze stali nierdzewnej
- Kątomierz ze skalą pokazujący kąt wygięcia rury

	 731151		A mm	B mm	 L mm	 g
1084	8277291	5	95	125	250	360



306

OBCINARKI DO RUR

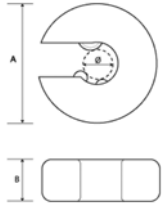

- Do rur o średnicy od 10 do 22 mm
- Do rurek miedzianych i innych z miękkiego materiału np. PCV
- Automacyjny przycinak do rur, nie wymaga ręcznego regulowania i ustawiania
- Dostępne ostrza zapasowe

	 731415		A mm	B mm	Ø mm	 g
306-10	0120246	1	48	26	10	124
306-12	0120253	1	52	26	12	146
306-15	8297107	1	56	27	15	175
306-22	8297114	1	68	27	22	215

306-15-95

OBCINARKI DO RUR



- Ostrza zapasowe okrągłe
- Pasuje do wszystkich przecinarek serii 306

	 731151		 g
306-15-95	8297329	1	10

301-22

OBCINARKI DO RUR

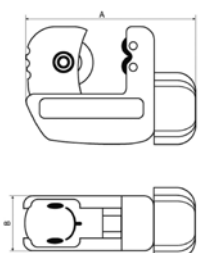

- Przyrząd do cięcia rur o ǳrdnicy od 3 do 22 mm
- Do rur miedzianych, aluminiowych, żelaznych i z brązu
- Kompaktowe rozmiary bardzo poręczne i odpowiednie do prac w ciasnych miejscach
- Rolki zapasowe dostępne pod kodem: 301-22-95

	 731151		A mm	B mm	Ø mm	 g
301-22	8293673	10	62	20	3-22	160
301-22-95	8295189	10	-	-	-	5



OBCINARKI DO RUR

302-35

OBCINARKI DO RUR



- Przyrząd do cięcia rur średnicy od 8 do 35 mm
- Do rur miedzianych, aluminiowych, żelaznych i z brązu
- Komfortowa obracana rączka z dodatkowymi ostrzami zapasowymi w rękojeści
- Mocna konstrukcja zapewnia szybkie cięcie
- Ostrza zapasowe dostępne pod kodem 302-35-95

	 731151		A mm	B mm	Ø mm	 g
302-35	8293680	4	140	30	8-35	302
302-35-95	0188338	10	-	-	-	5

302-76

OBCINARKI DO RUR



- Przyrząd do cięcia rur o średnicy od 35 do 76 mm
- Do rur miedzianych, aluminiowych, żelaznych i z brązu
- Komfortowa obracana rączka z dodatkowymi ostrzami zapasowymi w rękojeści
- Mocna konstrukcja zapewnia szybkie cięcie
- Rolki zapasowe dostępne pod kodem: 302-76-95

	 731151		A mm	B mm	Ø mm	 g
302-76	8293697	4	210	32	35-76	570
302-76-95	0188345	10	-	-	-	5



311-32

OBCINAKI DO RUR



- Do plastikowych rurek o średnicy do 32 mm
- Tnie PCV, PEX, PP, PB i PE
- Przyrząd wzmocniony włóknem szklanym z komfortową rękojeścią dwukomponentową

			A mm	B mm	Ø mm	
311-32	731415 0120215	6	83	26	32	210

311-42

OBCINAKI DO RUR



- Do plastikowych rurek o średnicy do 42 mm
- Tnie PCV, PEX, PP, PB i PE
- Mniejsza siła potrzebna do cięcia dzięki przełożeniom
- Wykonany z aluminium
- Wymienne ostrze tnące pod kodem 311-42-95

			A mm	B mm	Ø mm	
311-42	731151 8295523	1	94	22	0-42	347
311-42-95	8295554	1	-	-	-	69

312-42

OBCINAKI DO RUR



- Do plastikowych rurek o średnicy do 42 mm
- Tnie PCV, PEX, PP, PB, PVDV i PE
- Mniejsza siła potrzebna do cięcia dzięki przełożeniom
- Wykonany z aluminium
- Wymienne ostrze tnące pod kodem 311-42-95

			A mm	B mm	Ø mm	
312-42	731415 0120222	1	84	26	0-(26)-42	769
312-42-95	0120239	1	-	-	-	57



GRATOWNIKI I ROZWIERTAKI DO RUR

316-1

ROZWIERTAKI DO RUR

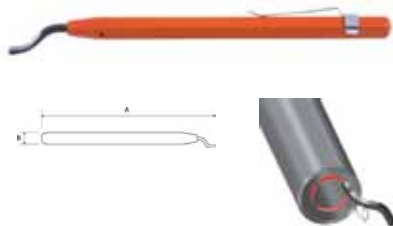

- Przyrząd ołówkowy do obrabiania krawędzi rur
- Wykonany z aluminium z ostrzem szybko tnącym HSS

			A mm	B mm	
316-1	731151 8296216	1	143	10	21

316-2

ROZWIERTAKI DO RUR

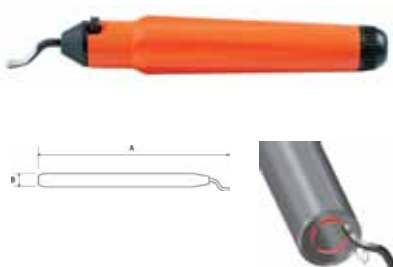

- Przyrząd ołówkowy do obrabiania krawędzi rur
- Wykonany z tworzywa z ostrzem szybko tnącym HSS
- Ostrze zapasowe dostępne pod symbolem 316-2-95

			A mm	B mm	
316-2	731151 8296223	12	150	22	31

316-2-95

ROZWIERTAKI DO RUR



- Ostrze wymienne do gratownika 316-2

316-2-95	731151 8296278	1	3

318

ROZWIERTAKI DO RUR



- Przyrząd do obrabiania rur miedzianych, żelaznych oraz stalowych
- Wykonany z aluminium, z ostrzem ze stali wysokiej jakości
- Do obrabiania krawędzi wewnętrznych i zewnętrznych rur

			A mm	B mm	C mm	
318-38	731151 8296247	1	60	8-38	49	208
318-54	8296254	1	85	12-54	68	483



317

ROZWIERTAKI DO RUR

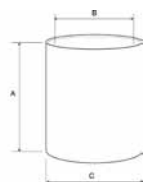

- Przyrząd do obrabiania rur z miękkich materiałów jak aluminium, miedź czy plastik
- Wykonany z tworzywa, z ostrzem węglkowym
- Do obrabiania krawędzi wewnętrznych i zewnętrznych rur

			A mm	B mm	C mm	
317-40	731151 8296230	1	50	3-40	50	35

KLUCZE DO RUR SPECJALNE



363

KLUCZE DO RUR SPECJALNE

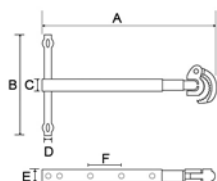

- Do nakrętek 10-32 mm
- Klucz z wgłębieniem wyposażony w sprężynę, szczękę i ruchomą głowicę; przydatny w ciasnych miejscach
- Ustawiany w 4 pozycjach

			A mm	B mm	C mm	D mm	E mm	F mm	Ø mm	
363-32	731151 8295578	1	230	150	19	9,7	19	60	12	790

375

KLUCZE DO RUR SPECJALNE

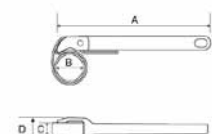

- Stosowany do filtrów olejowych oraz do rur o średnicy do 220 mm
- Opaska nylonowa zapobiega uszkodzeniu bądź pęknięciu elementów, do objęcia którego jest użyta
- Przydatny w miejscach o ograniczonym dostępie
- Wysokiej jakości stal stopowa

			A mm	B mm	C mm	D mm	
375-8	731151 8296209	1	305	220	26	44	339



KLUCZE DO RUR SPECJALNE

370

KLUCZE DO RUR SPECJALNE

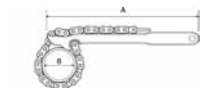

- Zakres: do 110 mm średnicy
- Specjalne kształt szczęk pozwala na pracę w dwóch kierunkach
- Przydatny w miejscach o ograniczonym dostępie
- Wysokiej jakości stal stopowa, szczęki hartowane indukcyjnie

			A mm	B mm	B inch	C mm	D mm	
370-4	731151 8296193	1	300	110	4	19	22	793

372

KLUCZ Z ŁAŃCUCHEM DO RUR

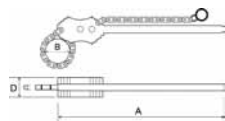

- Zakres: rury od 38 mm (1 1/2 cala) do 305 mm (12 cali)
- Pasuje do większości prac na metalowych rurach
- Obustronnie ząbkowana głowica
- Funkcja samozaciskania w obu kierunkach pracy
- Silny łańcuch wykonany z hartowanej specjalnej stali
- Szczęki i korpus z kutej i utwardzanej stali
- US Norm GGG-W-651, Typ I Klasa B
- UNE 16555

			A mm	B mm	B inch	C mm	D mm	
372-1.1/2	0133239	1	350	49	1.1/2	8	38	1400
372-2.1/2	0133246	1	685	76	2.1/2	9	49	3500
372-4	0133253	1	940	115	4	13	60	6700
372-6	0133260	1	1122	166	6	20	75	12600
372-8	0133277	1	1278	220	8	20	79	17000
372-12	0133284	1	1625	324	12	20	82	24200



4480M

PRZYRZĄD DO MODELOWANIA KOŃCÓWEK RUR



- Przyrząd do kielichowania (rozszerzania) rur z materiałów miękkich: aluminiowych, miedzianych, mosiężnych
- Zaciskane szczęki zapobiegają wymykaniu się rury, samocentrujący stożek kielichujący
- Stożek 45° do kielichowania hartowany

4480M	731415 1080433	1	45	4 4.75 6 8 10 12 14 mm	950 g

4480/

ZESTAW DO CIĘCIA I KIELICHOWANIA RUR



- Do pojedynczego lub podwójnego kielichowania rur miedzianych, aluminiowych
- Zestaw zawiera przyrząd do cięcia rur, pokrętło, jarzmo i adaptery
- Podwójne adaptery do kielichowania: 3/16", 1/4", 5/16", 3/8" i 1/2"

4480/2-ZD	731151 8276911	1	330x140x45 mm	1700 g



WYKROJNIKI WALCOWE

400.003.020



WYKROJNIKI WALCOWE

- Wymienny zestaw wykrojników walcowych umożliwiający cięcie pianki, skóry, tektury, gumy, włókien z tworzyw sztucznych, grafitu
- Zapakowany w trwałe etui z tworzywa sztucznego
- Noski łatwo umieszcza się i blokuje lekkim skrętem
- Średnice nosków:
3 mm, 4 mm, 6 mm, 8 mm, 10 mm, 12 mm, 14 mm, 16 mm, 18 mm i 20 mm

	 841281		 mm	 g
400.003.020	4403205	1	3-20	594

400.003.030



WYKROJNIKI WALCOWE

- Wymienny zestaw wykrojników walcowych umożliwiający cięcie pianki, skóry, tektury, gumy, włókien z tworzyw sztucznych, grafitu
- Zapakowany w etui z tworzywa sztucznego
- Noski łatwo umieszcza się i blokuje lekkim skrętem
- Średnice nosków:
3 mm, 4 mm, 6 mm, 8 mm, 10 mm, 12 mm, 14 mm, 16 mm, 18 mm, 20 mm, 22 mm, 24 mm, 26 mm, 28 mm i 30 mm

	 841281		 mm	 g
400.003.030	4403304	1	3-30	1115







B400

WYKROJNIKI WALCOWE



- Wykrojniki walcowe wykonane z wysoce odpornej stali
- Przeznaczone do cięcia pianki, skóry, tektury, gumy, włókien z tworzyw sztucznych

	 841281		\varnothing mm	 g
B400.002	4119441	1	2	10
B400.003	4119458	1	3	10
B400.004	4119465	1	4	10
B400.005	4119472	1	5	10
B400.006	4119489	1	6	10
B400.007	4119496	1	7	10
B400.008	4119502	1	8	10
B400.009	4119519	1	9	10
B400.010	4119526	1	10	10
B400.011	4119533	1	11	10
B400.012	4119540	1	12	10
B400.013	4119557	1	13	10
B400.014	4119564	1	14	10
B400.015	4119571	1	15	10
B400.016	4119588	1	16	10
B400.017	4119595	1	17	10
B400.018	4119601	1	18	10
B400.019	4119618	1	19	10
B400.020	4119625	1	20	10
B400.021	4119632	1	21	10
B400.022	4119649	1	22	10
B400.023	4119656	1	23	10
B400.024	4119663	1	24	10
B400.025	4119670	1	25	10
B400.026	4119687	1	26	10
B400.027	4119694	1	27	10
B400.028	4119700	1	28	10
B400.029	4119717	1	29	10
B400.030	4119724	1	30	10
B400.031	4119731	1	31	10
B400.032	4119748	1	32	10
B400.033	4119755	1	33	10
B400.034	4119762	1	34	10
B400.035	4119779	1	35	10
B400.036	4119786	1	36	10
B400.037	4119793	1	37	10
B400.038	4119809	1	38	10
B400.039	4119816	1	39	10
B400.040	4119823	1	40	10
B400.041	4119830	1	41	10
B400.042	4119847	1	42	10
B400.043	4119854	1	43	10
B400.044	4119861	1	44	10
B400.045	4119878	1	45	10
B400.046	4119885	1	46	10
B400.047	4119892	1	47	10
B400.048	4119908	1	18	10
B400.049	4119915	1	49	10
B400.050	4119922	1	50	10



2635

NITOWNICE



- Przyrząd do wykonywania okrągłych otworów w skórze, korku, gumie, brezencie, tworzywach itp
- 6 różnych średnic: 2.0/2.5/3.0/3.5/4.0/4.5 mm
- Łatwy w ustaleniu i wyborze odpowiednie rozmiary średnicy przkłuwaka
- Unikalna konstrukcja przyrządu minimalizuje siłę potrzebną do wykonania otworu o 70%



2635



731151

8276348



1



260



410



NARZĘDZIA PNEUMATYCZNE

Ciche ale potężne
Wydajne i lekkie
Lekkie i trwałe

Bahco oferuje szeroki zakres narzędzi pneumatycznych zaprojektowanych i stworzonych, aby spełniać najwyższe standardy na rynku.

Nasz asortyment zawiera w sobie ducha Bahco, ducha innowacji i najwyższej jakości, odpowiedniej do najtrudniejszych zadań i do najbardziej precyzyjnych prac, od najmniejszych aut osobowych do potężnych ciężarówek. Innymi słowy, jest to szeroka gama profesjonalnych narzędzi pneumatycznych do codziennego użytku.



Spis Treści

KLUCZE PNEUMATYCZNE	630-634
GRZECHOTKI	635-636
SZLIFIERKI	637-640
MASZYNY UCINAJĄCE	641
PRZYCINARKI	641
WIERTARKI	642
NITOWNICE	643
MŁOTY PNEUMATYCZNE	643
KOŃCÓWKI DO MŁOTÓW PNEUMATYCZNYCH	644-645
RYLCE PNEUMATYCZNE	646
APLIKATOR PNEUMATYCZNY	646
OCZYSZCZARKA POWIERZCHNI	646
SZLIFIERKI	647-649
PRZYRZĄD DO USUWANIA USZCZELEK OKIENNYCH	649
OSTRZA & SKROBAKI	649-650
PISTOLET DO MALOWANIA	651
AKCESORIA PNEUMATYCZNE	652-654
WKRĘTAKI PNEUMATYCZNE	655
PISTOLETY POWIETRZNE	655

Indeks ikon



Trzpień na wyjściu w calach



Maksymalne ciśnienie serwisowe MPa

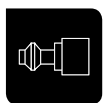

Wlot powietrza w calach



Minimalna średnica węża mm

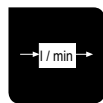

Zużycie powietrza l/min



Zakres momentu Nm



Maksymalny moment przy odkręcaniu Nm



Prędkość w obrotach/min



Głośność dBA



Poziom wibracji



Moc wyjściowa Watt



Średnica mm



Dysk / Pasek średnica mm



Moc uciągu kg



Skok mm



Młotek pneumatyczny odległość

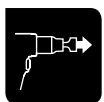

Młotek pneumatyczny siła



Uderzeń na minutę



Sześciokątny



Nit



Przedłużenie



Rzepy



Obrotowy wydech

**BP814 TYLKO 1,2 KG
IMPONUJĄCY
MAKSYMALNY
MOMENT 410 NM
PRZY ODKRĘCANIU**



CECHY WYRÓŻNIAJĄCE

**SZYBKE
I PROSTE!**



JEDEN PRZYCIŚK DO ZMIANY KIERUNKU I KONTROLI MOCY

- Prosta zmiana kierunku pracy jedną ręką
- Prosta zmiana poziomu mocy jedną ręką



BPM916 Klucz udarowy 3/8"



BPM914 Mini klucz udarowy 3/8"



BPM915 Klucz udarowy 1/2"

**TRWAŁE
I LEKKIE**



JEDNOCZĘŚCIOWA MAGNEZOWA OBUDOWA

- Niższa waga
- Zwiększona wytrzymałość



BPM916 Klucz udarowy 3/8"



BPM914 Mini klucz udarowy 1/2"



BPM915 Klucz udarowy 1/2"

**CICHY
I LEKKI**



KOMPOZYTOWA OBUDOWA I SZEŚCIOKĄTNA GUMOWA OKŁADZINA

- Niższa waga
- Mniejszy hałas
- Niższy poziom wibracji
- Izolacja przed zimnym powietrzem
- Przyjemna w użytkowaniu rękojeść



BP816 Klucz udarowy 3/8"



BP824 Pila bagnetowa



BP825 Wiertarka 13 mm

BP815 Klucz udarowy 1/2"

BP801 Szlifierka mimośrodowa 5 mm

BP820 Grzechotka 3/8"

BP817 Klucz udarowy 3/4"

BP610 Szlifierka mimośrodowa 2,5 mm

BP821 Grzechotka 1/2"

BP823 Szlifierka 5"

BP826 Wkrętak 1800 obrotów/minutę

BP822 Mini szlifierka

BP110 Odcinak udarowy

BP827 Wkrętak 800 obrotów/minutę

BP115 Szlifierka kątowa

BP814 Klucz udarowy 1/2"

BP117 Szlifierka niskoobrotowa

BP822E Szlifierka do matryc

**MOC I
TRWAŁOŚĆ**



MECHANIZM Z PODWÓJNYM MŁOTEM

- Niezawodny system ciągłego wzrost momentu z dwoma młotami
- Odporny na wahania ciśnienia powietrza
- Składający się tylko z kilku części
- Łatwość smarowania z zewnątrz bez konieczności demontażu obudowy



BP814 Klucz udarowy 1/2"



BPM916 Klucz udarowy 3/8"



BP914 Mini klucz udarowy 1/2"

BP816 Klucz udarowy 3/8"

BP817 Klucz udarowy 3/4"

BP900L Klucz udarowy z długim trzonkiem 1"

BP815 Klucz udarowy 1/2"

BP900 Klucz udarowy 1"

BP915 Klucz udarowy 1/2"

**EXTRA
MOCNY
I CICHY
lub
EXTRA CICHY
I MOCNY**



SYSTEM WYMIENNYCH TŁUMIKÓW

- Pozwala dostosować działanie narzędzia do potrzeb
- Zastosuj jeden lub dwa z wymiennych opcjonalnych tłumików i obniż znacząco poziom hałasu, z symboliczną utratą mocy nominalnej



BP821 Grzechotka 1/2"



BPM914 Mini klucz udarowy 1/2"



BPM915 Klucz udarowy 1/2"

BPM916 Klucz udarowy 3/8"

**SPOKOJNE
DZIAŁANIE**



PODŁĄCZNIĘ OBROTOWE

- Pozwala na naturalny przepływ powietrza
- Zwiększa komfort pracy



BP816 Klucz udarowy 3/8"



BP820 Grzechotka 3/8"



BP115 Szlifierka kątowa

BP815 Klucz udarowy 1/2"

BP822 Mini szlifierka

BP824 Pila bagnetowa

BP814 Klucz udarowy 1/2"

BP110 Odcinak udarowy

BP822E Szlifierka do matryc

BP821 Grzechotka 3/8"

KLUCZE UDAROWE

8 łopatkowy, dwu młotkowy mechanizm dostarcza maksimum mocy przy minimalnym poborze powietrza



Wyjątkowa kąpiel olejowa, smarująca wysokiej jakości syntetycznym olejem zapewnia, że narzędzie nie potrzebuje serwisu i przedłuża jego życie

Płaskie gumowe pokrycie u góry umożliwia jeszcze lepszy uchwyt. Wyposażony w czarne ochronne nakładki

Świetnie wyważona jednoczęściowa magnetyzna obudowa jest ekstremalnie wytrzymała



Zmień kierunek i moc wyjściową w ciągu 1 sekundy za pomocą jednej ręki.

System z opcjonalnymi tłumikami umożliwia adaptację narzędzia do Twoich potrzeb. Bez tłumików osiągamy maksymalną moc, z 2 tłumikami osiągamy maksymalne wyciszenie.



KLUCZ UDAROWY 1/2"

Tłumik	MAX Nm	% Nm	dB(A)	%
0	440 Nm		96,6 dBA	
1	414 Nm	-6%	90,3 dBA	-275 %

MINI KLUCZ UDAROWY 1/2"

Tłumik	MAX Nm	% Nm	dB(A)	%
0	1098 Nm		102,5 dBA	
1	1015 Nm	-7,6%	92,5 dBA	-316 %
2	935 Nm	-14,8%	86,6 dBA	-623 %

KLUCZ UDAROWY 3/8"

Tłumik	MAX Nm	% Nm	dB(A)	%
0	440 Nm		99,1 dBA	
1	414 Nm	-6%	90,3 dBA	-275 %

GRZECHOTKI

Specjalna blokada chroni zapadkę grzechotki przed zablokowaniem się i zapewnia wzrost żywotności narzędzia

Wyważona i lekka obudowa dla dobrej kontroli i komfortu użytkownika

Miękka rękojeść zwiększa komfort, redukuje wibracje i izoluje od zimna



System tłumików pozwala Ci szybko dopasować narzędzie do Twoich potrzeb

Tłumik	MAX Nm	% Nm	dB	%
	95 Nm		94,9 dBA	
	67 Nm	-30%	87,9 dBA	-224%

308 MM DŁUGA I
95 NM MOCNA



WIERTARKI

Narzędzie o mocy 0,45 KM, z 5 łopatkami dostarcza maksymalną moc do wiercenia

Zamontowany u góry przełącznik lewo-prawo pozwala na przełączanie obrotów jedną ręką i czyni operację bardzo prostą

Przyjazna dla użytkownika konstrukcja z podparciem dla palca wskazującego zwiększa precyzję wierceń

Precyzyjny uchwyt o biciu 0,0635 mm do dokładnego i wydajnego wiercenia.

Zwrotny przełącznik zmiany prędkości zapewnia lepszą kontrolę prędkości wiercenia

Miękka w uchwycie rękojeść zapewnia komfortową pracę



ZAMONTOWANY U GÓRY
PRZEŁĄCZNIK
LEWO / PRAWO :
BP925 I BP926



MŁOTEK PNEUMATYCZNY

Uchwyt sprawia, że
dłuta zmienisz szybko i łatwo



Długi na 76 mm skok ciężkiego
stalowego tłoka
zapewnia wysoką siłę uderzeniową

Dostarczany w solidnej
obudowie z tworzywa
zawiera pięć dłut pokrywających
wiele różnych zastosowań

Zbudowany z materiałów o wysokiej
wytrzymałości, jak np. cylinder
wykonany z jednego kawałka wysokiej
jakości stali, wzmocniony kevlarem
mechanizm i wbudowany filtr powietrza.

Wbudowany 4 pozycyjny
regulator przepływu powietrza i
specjalny ukierunkowany system
wylotu powietrza od czoła aby
zwiększyć komfort pracy.



Poziom vibracji tylko 1,5m/s²
dzięki podwójnym elastomerowym
poduszkom absorbującym prawie
wszystkie vibracje



BP909K

Akcesoria dłuta - pasują do BP909

	Typ	Trzonek	Załączony do BP909K	
	BP909TF	Dłuto płaskie	Okrągłe 10,2 mm	Tak
	BP909TWF	Dłuto szerokie płaskie	Okrągłe 10,2 mm	Tak
	BP909TTP	Dłuto stożkowe, przebijał	Okrągłe 10,2 mm	Tak
	BP909TE	Dłuto pazur	Okrągłe 10,2 mm	Tak
	BP909TH	Dłuto młotek	Okrągłe 10,2 mm	
	BP909TSP	Dłuto proste, przebijał	Okrągłe 10,2 mm	Tak
	BP909NF	Nie obrotowe, płaskie	Okrągłe 10,2 mm	
	BP909NE	Nie obrotowe, pazur	Okrągłe 10,2 mm	





KLUCZE PNEUMATYCZNE

BPM916



KLUCZE PNEUMATYCZNE 3/8"

- Klucz pneumatyczny 3/8"
- Obudowa ze stopu magnezowego
- Mechanizm dwu-młotkowy
- Gumowy uchwyt
- Jednoręczna obsługa regulatora mocy
- Szybki przełącznik kierunku obrotów
- Ośmio łopatkowy wirnik
- Wylot powietrza w rękojeści
- Zawiera gumową osłonę
- Zawiera tłumik, pozwalający na dobranie odpowiadającej użytkownikowi proporcji siły do głośności

BPM916	0184187	1	3/8"	6.2	1/4"	10	68	300	440	10,700	1,400	99.1	4.5	155	1.3

BP816



KLUCZE PNEUMATYCZNE 3/8"

- Klucz udarowy 3/8"
- Obudowa kompozytowa
- Mechanizm dwu-młotkowy
- Regulacja siły
- Podłączenie obrotowe
- Wylot powietrza w rękojeści

BP816	0134427	1	3/8"	6.3	1/4"	10	85	220-360	410	10,000	1,400	88	6.53	163	1.20

BP816K1



KLUCZE PNEUMATYCZNE 3/8"

- Zestaw udarowy 3/8"
- Dostarczany w mocnej plastikowej walizce
- W miękkiej wytłoczce - pasuje do modułów Bahco T12
- Zawiera:
 - 1 szt. BP816
 - Nasadki udarowe: 10, 11, 12, 13, 14, 15, 17, 19, 21, 22, i 24 mm
 - Łącznik typu męskiego 1/4"

BP816K1	0182008	1	3/8"	6.3	1/4"	10	85	220-360	410	10,000	1,400	88	6.53	163	1.20



BPM915



KLUCZE PNEUMATYCZNE 1/2"

- Klucz pneumatyczny 1/2"
- Obudowa ze stopu magnezowego
- Mechanizm dwu-młotkowy
- Gumowy uchwyt
- Jednoręczna obsługa regulatora mocy
- Szybki przełącznik kierunku obrotów
- Ośmio łopatkowy wirnik
- Wylot powietrza w rękojeści
- Zawiera gumową osłonę
- Zawiera tłumik, pozwalający na dobranie odpowiadającej użytkownikowi proporcji siły do głośności

BPM915	0184194	1	1/2"	6.2	1/4"	10	178	813	1,098	9,800	1,270	102.5	5.1	194	2.2

BP815



KLUCZE PNEUMATYCZNE 1/2"

- Klucz udarowy 1/2"
- Obudowa kompozytowa
- Mechanizm dwu-młotkowy
- Regulator siły
- Podłączenie obrotowe
- Wylot powietrza w rękojeści

BP815	0134311	1	1/2"	6.3	1/4"	10	130	320-620	825	7,000	1,150	84	5.00	192	1.95

BPM914



KLUCZE PNEUMATYCZNE 1/2"

- Klucz pneumatyczny 1/2"
- Obudowa ze stopu magnezowego
- Mechanizm dwu-młotkowy
- Gumowy uchwyt
- Jednoręczna obsługa regulatora mocy
- Szybki przełącznik kierunku obrotów
- Ośmio łopatkowy wirnik
- Wylot powietrza w rękojeści
- Zawiera gumową osłonę
- Zawiera tłumik, pozwalający na dobranie odpowiadającej użytkownikowi proporcji siły do głośności

BPM914	0184170	1	1/2"	6.2	1/4"	10	68	300	440	10,700	1,400	96.6	4.54	155	1.3



KLUCZE PNEUMATYCZNE

BP814

KLUCZE PNEUMATYCZNE 1/2"



- Klucz pneumatyczny 1/2"
- Obudowa kompozytowa
- Mechanizm dwu-młotkowy
- Regulator siły
- Podłączenie obrotowe
- Wylot powietrza w rękojeści

				BAR											
BP814	0184262	10	1/2"	6.3	1/4"	10	85	220-360	410	10,000	1,400	88	6.53	163	1.20

BP815K1

KLUCZE PNEUMATYCZNE 1/2"



- Zestaw udarowy 1/2"
- Dostarczany w mocnej plastikowej walizce
- W miękkiej wytłoczce - pasuje do modułów Bahco T12
- Zawiera:
 - 1 szt. klucz pneumatyczny 1/2" BP815
 - Nasadki udarowe: 10, 11, 12, 13, 14, 15, 17, 19, 21, 22, i 24 mm
 - Łącznik typu męskiego 1/4"

				BAR											
BP815K1	0181957	1	1/2"	6.3	1/4"	10	130	320-620	825	7,000	1,150	84	5	192	1.95

BP815K2

KLUCZE PNEUMATYCZNE 1/2"



- Zestaw akcesoriów udarowych 1/2"
- Zawiera:
 - 1 szt. klucz pneumatyczny 1/2" BP815
 - 1 szt. uchwyt magnetyczny BP500
 - 1 szt. BWSS12P - 3 kolorowe nasadki udarowe 17/19/21 mm

				BAR											
BP815K2	0181964	1	1/2"	6.3	1/4"	10	130	320-620	825	7,000	1,150	84	5	192	1.95



BP817



KLUCZE PNEUMATYCZNE 3/4"

- Klucz udarowy 3/4"
- Obudowa kompozytowa
- Mechanizm dwu-młotkowy
- Regulator siły
- Podłączenie obrotowe
- Wylot powietrza w rękojeści

				BAR											
BP817	0134106	1	3/4"	6.3	3/8"	10	190	340-950	1,800	4,500	970	88	4.30	245	3.95

BP900



KLUCZ PNEUMATYCZNY 1"

- Klucz udarowy 1"
- Mechanizm dwu-młotkowy
- Regulacja siły
- Dodatkowa rączka wspomagająca
- 6" trzon (BP900L)

				BAR											
BP900	0134328	2	1"	6.3	1/2"	13	1,840	1,200-2,700	2,800	3,900	700	99	11.6	510	12

BP900L



KLUCZ PNEUMATYCZNY 1"

- Klucz udarowy 1" z długim trzonem
- Mechanizm dwu-młotkowy
- Regulator siły
- Dodatkowa rączka wspomagająca
- 6" trzon

				BAR											
BP900L	0134335	1	1"	6.3	1/2"	13	1,840	1,200-2,700	2,800	3,900	700	99	11.6	610	12.5



KLUCZE PNEUMATYCZNE

BP405

KLUCZ PNEUMATYCZNY 1"



- Klucz udarowy 1"
- Regulator siły
- Dodatkowa rączka wspomagająca
- Wylot powietrza w rękojeści
- Mechanizm przełączania sprzęgła

BP405	0134373	1	1"	6.3	1/2"	13	235	813-1,898	3,796	4,000	500	92.00	5.10	302	11.80

BPM91B

AKCESORIA DO KLUCZY PNEUMATYCZNYCH



- Nakładka do kluczy pneumatycznych
- BPM91BS do BPM914 i BPM916
- BPMB91BL do BPM915

BPM91BL	0186891	1	185x70x65	100
BPM91BS	0186907	1	140x65x50	70

BPM91MK

AKCESORIA DO KLUCZY PNEUMATYCZNYCH



- Element tłumiący do kluczy pneumatycznych
- BPM91MK1 do BPM914 i BPM916
- BPM91MK2 do BPM915













BPM91MK1	0186938	1	25x25x30	5
BPM91MK2	0186945	1	50x25x30	10

BP919



GRZECHOTKA 1/4"

- Mini grzechotka pneumatyczna 1/4"
- Gumowa rękojeść
- Zawiera gumową nakładkę
- Wyważona i lekka obudowa
- Pracuje na łożyskach kulkowych, a system przekładni zrobiony z najwyższej jakości stali narzędziowej
- Mocne płytki mechanizmu napędzającego













	 731415			BAR	 inch	 mm	 U/min	 Nm	 min-1	 dBA	 m/sec	 mm	 kg
BP919	0184200	1	1/4"	6.2	1/4"	10	40	0-47	235	84	2.5	198	0.59

BP700



GRZECHOTKA 1/4"

- Mini grzechotka pneumatyczna 1/4"
- Kompaktowa z osłoną
- System kontroli prędkości dla dokładniejszych operacji













	 731415			BAR	 inch	 mm	 U/min	 Nm	 min-1	 dBA	 m/sec	 mm	 kg
BP700	0134458	1	1/4"	6.3	1/4"	10	65	0-30	300	94	3.60	133	0.50

BP920



GRZECHOTKA 3/8"

- Grzechotka 3/8"
- Gumowa rękojeść
- Zawiera gumową nakładkę
- Wyważona i lekka obudowa
- Pracuje na łożyskach kulkowych, a system przekładni zrobiony z najwyższej jakości stali narzędziowej
- Mocne płytki mechanizmu napędzającego

	 731415			BAR	 inch	 mm	 U/min	 Nm	 min-1	 dBA	 m/sec	 mm	 kg
BP920	0184217	1	3/8"	6.2	1/4"	10	40	0-47	235	84	2.5	198	0.59



GRZECHOTKI

BP820

GRZECHOTKA 3/8"



- Grzechotka 3/8"
- Gumowa rękojeść
- Regulator prędkości
- Połączenie obrotowe
- System kontroli powietrza wylotowego

				BAR									
BP820	0134465	1	3/8"	6.3	1/4"	10	120	0-67	270	80	2.6	256	1.20

BP921

GRZECHOTKA 1/2"



- Grzechotka 1/2"
- Gumowa rękojeść
- Zawiera gumową nakładkę
- Obudowa wykonana ze stopu magnezu
- Regulator siły z systemem obwodowego tłumienia pozwala na dobranie odpowiedniej proporcji siły i głośności

				BAR									
BP921	0184224	1	1/2"	6.2	1/4"	10	127	7-95	200	94.9	5.2	308	1.35

BP821

GRZECHOTKA 1/2"



- Grzechotka 1/2"
- Gumowa rękojeść
- Regulator prędkości
- Połączenie obrotowe
- System kontroli powietrza wylotowego

				BAR									
BP821	0134472	1	1/2"	6.3	1/4"	10	120	0-67	150	80	2.60	256	1.20

BP91B

AKCESORIA DO GRZECHOTEK



- Osłona grzechotki
- BP91BS do grzechotek BP919 i BP920
- BP91BL do BP921













BP91BL	0192779	1	60x40x35	12
BP91BS	0192786	1	45x30x30	6

BP822

SZLIFIERKA 6 MM



- Szlifierka 6 mm
- zawiera 3 mm tuleję zaciskową
- Gumowa rękojeść
- Podłączenie obrotowe
- System kontroli powietrza wylotowego
- Zawiera zaciski: 3 i 6 mm













	 731415		BAR									
BP822	0134984	1	6.3	1/4"	10	170	25,000	85	4.53	250	165	0.50

BP822E

SZLIFIERKA Z WYDŁUŻONYM TRZONEM



- Szlifierka 6 mm
- Zawiera zacisk 3 mm
- Gumowa rękojeść
- Podłączenie obrotowe
- System kontroli powietrza wylotowego
- Zawiera zaciski 3 i 6 mm













	 731415		BAR									
BP822E	0184279	10	6.3	1/4"	10	113	25000	76	4.53	200	258	0.80

BP115

SZLIFIERKA KĄTOWA 6 MM



- Szlifierka kątowna 6 mm
- Gumowa rękojeść
- Podłączenie obrotowe
- System kontroli powietrza wylotowego
- Zawiera zaciski: 3 i 6 mm

	 731415		BAR									
BP115	0134991	1	6.3	1/4"	10	113	20,000	79	< 2.5	164	170	0.60



SZLIFIERKI

BP823

SZLIFIERKA ŚCIERNICOWA 5"



- Szlifierka ściernicowa 5" do płaszczyzn
- Obudowa kompozytowa
- Gumowa rękojeść
- Przełącznik bezpieczeństwa
- Dodatkowa rączka wspomagająca
- Bez tarczy ściernicowej

			BAR									
BP823	0135004	1	6.3	1/4"	10	340	10,000	83	< 2.50	250	1.80	2.22

BP420M

ŚCIERNICA



- Ściernica trzpieniowa 6 mm
- 2 szt. w blistrze

BP420M	0134618	1	67	25	55

BP421M

ŚCIERNICA



- Ściernica trzpieniowa 6 mm
- 2 szt. w blistrze

BP421M	0134625	1	53	mm	35

BP422M

ŚCIERNICA



- Ściernica trzpieniowa 6 mm
- 2 szt. w blistrze







BP422M	0134632	1	46	26	60

BP423M

ŚCIERNICA



- Ściernica trzpieniowa 6 mm
- 2 szt. w blistrze

	 731415		 mm	 mm	 g
BP423M	0134649	1	53	25	60

BP424M

ŚCIERNICA



- Ściernica trzpieniowa 6 mm
- 2 szt. w blistrze







	 731415		 mm	 mm	 g
BP424M	0134656	1	57	19	45

BP430M

ŚCIERNICA



- Ściernica trzpieniowa 3 mm
- 2 szt. w blistrze





	 731415		 mm	 mm	 g
BP430M	0134663	1	55	12	15

BP431M

ŚCIERNICA



- Ściernica trzpieniowa 3 mm
- 2 szt. w blistrze

	 731415		 mm	 mm	 g
BP431M	0134670	1	48	13	10

BP432M

ŚCIERNICA



- Ściernica trzpieniowa 3 mm
- 2 szt. w blistrze

	 731415		 mm	 mm	 g
BP432M	0134687	1	44	15	15



SZLIFIERKI

BP433M

ŚCIERNICA



- Ściernica trzpieniowa 3 mm
- 2 szt. w blistrze

BP433M	731415 0134694	1	43	14	15

BP434M

ŚCIERNICA



- Ściernica trzpieniowa 3 mm
- 2 szt. w blistrze
-

BP434M	731415 0135837	1	42	13	15

BP117

SZLIFIERKA NISKOOBROTOWA



- Szlifierka niskoobrotowa
- Gumowa rękojeść
- Regulator siły
- Przełącznik bezpieczeństwa

				BAR									
BP117	731415 0184309	1	7/16"	6.3	1/4"	10	113	2500	80	1.68	373	246	1

BP117EH

SZLIFIERKA NISKOOBROTOWA



- Wąż do szlifierki niskoobrotowej
- Używany do BP117

BP117EH	731415 0184316	1	50x100x50	1



BP110

UCINACZKA CZOŁOWA



- Ucinaczka dwukierunkowa 3"/75mm
- Gumowa rękojeść
- Regulator siły
- Przełącznik bezpieczeństwa
- Podłączenie obrotowe

				BAR								
BP110	0135011 731415	1	75	6.3	1/4"	10	113	18,000	98	< 2.5	195	0.9

PRZYCINARKI



BP824

PRZYCINARKA



- Piła bagnetowa
- Obudowa kompozytowa
- Przełącznik bezpieczeństwa
- Podłączenie obrotowe
- 3 brzeszczy do karoserii aut w komplecie

			BAR									
BP824	0134489 731415	1	6.3	1/4"	10	160	10,000	85	3.70	260	0.51	0.905



BP825

WIERTARKI 13 MM



- Wiertarka dwukierunkowa 13 mm
- Obudowa kompozytowa
- Gumowa rękojeść
- Przełącznik zmiany kierunku lewo/prawo
- Wylot powietrza w rękojeści
- Szybki uchwyt mocujący
- Dodatkowa rączka wspomagająca

BP825	0134496	1	6.3	1/4"	10	105	450	88	<2.50	220	1.35	1.53

BP926

WIERTARKI 13 MM



- Wiertarka pneumatyczna 13 mm
- Gumowa rękojeść
- Przycisk zmiany prędkości
- Przełącznik zmiany kierunku obrotów: lewo/prawo
- Precyzyjny uchwyt 0.0635 mm mocujący
- Dodatkowa rączka wspomagająca

BP926	0184248	1	13 mm	6.2	1/4"	10	108	0-34	450	80	< 2.5	222	1.3

BP925

WIERTARKI 10 MM



- Wiertarka pneumatyczna 10 mm
- Gumowa rękojeść
- Przycisk zmiany prędkości
- Przełącznik zmiany kierunku obrotów: lewo/prawo
- Precyzyjny uchwyt 0.0635 mm mocujący









BP925	0184231	1	10 mm	6.2	1/4"	10	108	0-6	2500	80	< 2.5	178	1

BP125

NITOWNICE



- Nitownica pneumatyczna
- Obudowa kompozytowa
- Gumowa rękojeść

	 731415			BAR					
BP125	0184323	1	3.2-6.4	6.3	1/4"	1330	19	290	2













MŁOTY PNEUMATYCZNE 

BP909

MŁOTY PNEUMATYCZNE



- Młot pneumatyczny
- Gumowa rękojeść
- Regulator siły
- Wylot powietrza w rękojeści
- Dysk z włókna aramidowego Kevlar
- Szybki uchwyt mocujący













	 731415			BAR									
BP909	0184255	1	10.2	6.3	1/4"	10	76	1817	2500	94	< 2.5	230	2.1

BP909K

MŁOTY PNEUMATYCZNE



- Młot udarowy pneumatyczny, zestaw
- Gumowa rękojeść
- Regulator siły
- Wylot powietrza w rękojeści
- Dysk z włókna aramidowego Kevlar
- Szybki uchwyt mocujący
- W miękkiej wyłóżce - pasuje do modułów Bahco T12

	 731415			BAR									
BP909K	0187898	1	10.2	6.3	1/4"	10	76	1817	2500	94	< 2.5	230	2.1



KOŃCÓWKI DO MŁOTÓW PNEUMATYCZNYCH

BP909TF

KOŃCÓWKI DO MŁOTÓW PNEUMATYCZNYCH



- Rylec płaski, obracany 10.2 mm

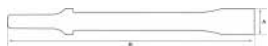

			A mm	B mm	
BP909TF	0187911	1	19	165	160

BP909TWF

KOŃCÓWKI DO MŁOTÓW PNEUMATYCZNYCH



- Rylec szeroki, płaski, obracany 10.2 mm



			A mm	B mm	
BP909TWF	0187928	1	38	165	180

BP909TTP

KOŃCÓWKI DO MŁOTÓW PNEUMATYCZNYCH



- Obracany przebijak 10.2 mm

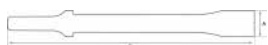

			A mm	B mm	
BP909TTP	0187935	1	-	165	140

BP909TE

KOŃCÓWKI DO MŁOTÓW PNEUMATYCZNYCH



- Dłuto z zakrzywioną krawędzią

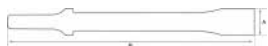

			A mm	B mm	
BP909TE	0187942	1	-	139	140

BP909TH

KOŃCÓWKI DO MŁOTÓW PNEUMATYCZNYCH



- Obracany młotek 10.2 mm



			A mm	B mm	
BP909TH	0187959	1	25	108	140



BP909TSP

KOŃCÓWKI DO MŁOTÓW PNEUMATYCZNYCH



- Obracany uderzak prosty 10.2

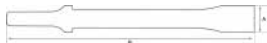

			A mm	B mm	
BP909TSP	731151 0187966	1	13	165	140

BP909NF

KOŃCÓWKI DO MŁOTÓW PNEUMATYCZNYCH



- Nie obracany Rylec płaski 10.2 mm



			A mm	B mm	
BP909NF	731151 0187973	1	19	190.5	230

BP909NE

KOŃCÓWKI DO MŁOTÓW PNEUMATYCZNYCH



- Nie obracane Dłuto z zakrzywioną krawędzią 10.2 mm

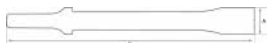

			A mm	B mm	
BP909NE	731151 0187980	1	-	178	180



RYLCE PNEUMATYCZNE

BP799

RYLEC PNEUMATYCZNY



- Rylec pneumatyczny
- Do szybkiego i bezpiecznego oznaczania
- Niski poziom wibracji
- Niski pobór powietrza

	 731415		BAR	 inch	 mm	 min ⁻¹	 dBA	 m/sec ²	 mm	 kg
BP799	0134502	1	6.3	1/4"	10	13,000	78	< 2.0	140	0.22

BP79912

KOŃCÓWKA DO RYLCA PNEUMATYCZNEGO



- Końcówka do rylca pneumatycznego

	 731415		 g
BP79912	0134717	1	10



APLIKATOR PNEUMATYCZNY

BP215

APLIKATOR PNEUMATYCZNY



- Aplikator pneumatyczny 310 ml

	 731415		BAR	 inch	 mm	 mm	 kg
BP215	0134519	1	2.5-5.2	1/4"	10	210	1



OCZYSZCZARKA POWIERZCHNI

BP127

OCZYSZCZARKA POWIERZCHNI



- Oczyszczarka powierzchni
- 19 igieł 3x180mm















	 731415		BAR	 inch	 mm	 min ⁻¹	 dBA	 m/sec ²	 mm	 kg
BP127	0137565	1	6.3	1/4"	10	n/a	97	8.7	375	2.6

BP601

SZLIFIERKI MIMOŚRODOWE



- Szlifierka mimośrodowa 5mm
- Obudowa kompozytowa
- Do systemów z odkurzaczami centralnymi
- Dołączona tarcza o powierzchni z rzepem Velcro®















					BAR										
BP601	0134526	1	152	X	6.3	1/4"	10	255	yes	11,000	80	< 2.5	224	195	0.8

BP610

SZLIFIERKI MIMOŚRODOWE



- Szlifierka mimośrodowa 2.5mm
- Obudowa kompozytowa
- Do systemów z odkurzaczami centralnymi
- Dołączona powierzchnia z rzepem Velcro®

					BAR										
BP610	0134595	1	152	X	6.3	1/4"	10	255	yes	11,000	80	< 2.5	224	195	0.8

BP51137

ZAPASOWY DYSK DO SZLIFIERKI MIMOŚRODOWEJ



- Zapasowa stopa do szlifierki pneumatycznej mimośrodowej
- Dołączona powierzchnia z rzepem Velcro®











					
BP51137	0134724	1	152	X	130

BP212

SZLIFIERKI PASKOWE



- Szlifierka paskowa 10 mm
- Szybki przycisk zwalnający pasek

			BAR							
BP212	0134601	1	6.3	1/4"	10	16,000	83	< 2.5	260	0.8



SZLIFIERKI

BP222



SZLIFIERKI PASKOWE

- Szlifierka paskowa 20 mm
- Szybki przycisk zwalniający pasek

			BAR							
BP222	0137572	1	6.3	1/4"	10	16,000	85.5	3.2	360	1.1

BPN22201/21201



SZLIFIERKI PASKOWE

- Zestaw 25 pasków do szlifierki paskowej

BPN21201	0134731	1	10	75
BPN22201	0138074	1	20	330

BP204K



SZLIFIERKI PISTOLETOWE

- Szlifierka pistoletowa, zestaw
- Zawiera:
 - 1 szt. BP204
 - 25 szt. tarcz szlifierskich o gradacji 180
 - 25 szt. tarcz szlifierskich o gradacji 220
 - 10 szt. tarcz szlifierskich o gradacji 320
 - 10 szt. tarcz szlifierskich o gradacji 800

					BAR										
BP204K	0184293	1	77	-	6.3	1/4"	10	170	-	15000	85	4.53	168	132	2.5

BP204



SZLIFIERKI PISTOLETOWE

- Szlifierka pistoletowa
- Gumowa rękojeść
- Zamontowany na górze przełącznik prędkości
- Wylot powietrza w rękojeści
- Dołączona powierzchnia z rzepem Velcro®

					BAR										
BP204	0184286	1	77	-	6.3	1/4"	10	70	-	15000	85	11.48	250	132	0.5



BP204PAD

TARCZE SZLIFIERSKIE DO SZLIFIERKI PISTOLETOWEJ



- Tarcze szlifierskie
- Do szlifierki pistoletowej BP204

BP204PAD	731415 0185917	1	77 mm	- velcro	30 kg

PRZYRZĄD DO USUWANIA USZCZELEK OKIENNYCH



BP233

PRZYRZĄD DO USUWANIA USZCZELEK OKIENNYCH



- Przyrząd do usuwania uszczelki okiennej
- Rurka wydechowa
- Niski poziom wibracji <math><2.5 \text{ m/s}^2</math>
- Redukujący hałas przewód

			BAR								
BP233	731415 0134748	1	6.3	1/4"	10 mm	260 mm	20,000 (min-1)	80.5 dBA	<math><2.2</math> m/s ²	200 mm	1.2 kg

OSTRZA & SKROBAKI



BPBU

OSTRZA U-KSZTAŁTNE



- Ostrze w kształcie "U"
- 2 szt. w blistrze

BPBU18	731415 0134755	1	18 mm	50 g
BPBU24	0134762	1	24	50
BPBU36	0134779	1	36	55
BPBU60	0134786	1	60	60
BPBU90	0134793	1	90	90



OSTRZA & SKROBAKI

BPBSC

SKROBAKI



- Skrobak
- 2 szt. w blistrze

	 731415		 mm	 g
BPBSC156	0134816	1	15	70

BPBG

OSTRZA PROSTE



- Ostrza proste
- A: Płaski kształt,
- B: Wyszczerbiony kształt

	 731415		 mm	A mm	B mm	 g
BPBG3515	0134823	1	15	X		40
BPBG3525A	0134830	1	25	X		30
BPBG3525B	0134847	1	25		X	30

BPBK

OSTRZA ODSADZONE



- Ostrza odsadzone
- 2 szt. w blistrze

	 731415		 mm	 g
BPBK30	0134854	1	30	55

BPBG5725/9057

OSTRZA ODSADZONE PROSTE



- Ostrza 13 mm odsadzone
- 2 szt. w blistrze

	 731415		 mm	 g
BPBG5725	0134861	1	57	65
BPBG9057	0134878	1	90	85



BPHVLP01

PISTOLET NATRYSKOWY HVLP DO MALOWANIA



- Pistolet natryskowy HVLP do malowania
- Zapasowe dysze w komplecie: 1.0 mm, 1.2 mm, 1.4 mm, 1.7 mm i 2.0 mm

	 731415		BAR	 inch	 mm	 l/min	 mm	 kg
BPHVLP01	0138937	1	2-2.8	1/4"	10	250	185	0.7

BPHVLP

ZESTAW DYSZ



- Zestawy dysz
- Do użytku z BPHVLP01

	 731415		\varnothing mm	 kg
BPHVLP0110	0165865	1	1.0	0.1
BPHVLP0112	0165872	1	1.2	0.1
BPHVLP0114	0165889	1	1.4	0.1
BPHVLP0117	0165896	1	1.7	0.1
BPHVLP0120	0165902	1	2.0	0.1



BP500

UCHWYT MAGNETYCZNY



- Uchwyt magnetyczny na klucze udarowe
- Zawiera 2 mocne magnesy i utrzymuje:
 - 1 klucz udarowy
 - 4 nasadki
 - 1 Klucz dynamometryczny
 - Pokryty specjalną farbą, w celu uniknięcia zarysowania i uszkodzenia narzędzi

	 731415		
BP500	0137992	1	0.380

BPN251

SMAROWNICA



- Smarownica 1/4"
- Smaruje powietrze zapewniając prawidłową pracę i przedłużając życie narzędzi pneumatycznych

	 731415			
BPN251	0137589	1	1/4"	0.100

BP254

FILTR Z REGULATOREM



- Filtr powietrza z regulatorem 1/2"
- Pojemność miski: 200 cc
- Zakres temperatur: od -5 °C do -60 °C
- Filtruje powietrze eliminując zanieczyszczenia
- Reguluje ciśnienie w zakresie od 1 do 8,5 bara

	 731415		BAR			
BP254	0137633	1	1-8.5	1/2"	max 3800 L/min	0.8



BP255

FILTR/REGULATOR/SMAROWNICA



- Filtr powietrza 1/2" z regulatorem i smarownicą
- Pojemność misy: 200cc
- Zakres temperatur: od -5°C do -60°C
- Filtruje powietrze eliminując zanieczyszczenia
- Reguluje ciśnienie w zakresie od 1 do 8,5 bara
- Automatycznie smaruje powietrze zapewniając prawidłową pracę i przedłużając życie narzędzi pneumatycznych

	 731415		BAR	 inch	 l/min	 kg
BP255	0137640	1	1-8.5	1/2"	max 3,800	0.8

BPHR1020/1315

PRZEDŁUŻACZE W SZPULI



- Przedłużacz pneumatyczny
- Obracalna obudowa o 180°
- Odłączalny sworzeń
- Obudowa z polipropylenu
- Odporna na korozję i trudne warunki obudowa
- System zatrząskowy z automatyczną blokadą przewodu w zadanej długości zwiększa funkcjonalność i komfort

	 731415		BAR	 inch	 mm	 mm	 kg
BPHR1020	0138616	1	20	3/8"-3/8"	20	10	9.7
BPHR1315	0138593	1	12	1/2"-1/2"	15	13	9.7

BPHRS1315

PRZEDŁUŻACZE W SZPULI



- Przedłużacz pneumatyczny zasilający w szpuli
- Obracalna obudowa o 180°
- Regulowane ramię prowadzące
- Wzmocniana obudowa
- Odporny na korozję
- Łożyska kulkowe w części obrotowej
- System zatrząskowy z automatyczną blokadą przewodu w zadanej długości zwiększa funkcjonalność i komfort

	 731415		BAR	 inch	 mm	 mm	 kg
BPHRS1315	0138609	1	20	1/2"-1/2"	15	13	24



BPH1010

SPIRALNY WĄŻ PNEUMATYCZNY 10 MM



- Spiralny wąż pneumatyczny 10 mm
- Poliuteranowy wąż zakończony po obu stronach na stałe męskimi końcówkami

BPH1010	0138890	12	10	10	1/4"-1/4"	0.855

BPH1310

SPIRALNY WĄŻ PNEUMATYCZNY 10 MM



- Spiralny wąż pneumatyczny 13 mm
- Poliuteranowy wąż zakończony po obu stronach na stałe męskimi końcówkami

BPH1310	0138883	2	13	10	1/2"-1/2"	1;66

BPQCF14

SZYBKI ŁĄCZNIK PNEUMATYCZNY



- Przejściówka pneumatyczna żeńska 1/4 "
- Szybki i bezpieczny proces eksploatacji
- Maksymalne ciśnienie 14 Bar
- Przepływ powietrza 1600 l/min przy 6 Barach
- Średnica wtyczki 6 mm
- Pracuje z 4 standardowymi męskimi profilami złącz
- Zawór bezpieczeństwa pozwala operatorowi na włączanie i wyłączenie przepływu powietrza i umożliwia bezpieczniejsze i prostsze operacje
- Stalowa konstrukcja z kompozytowym pokryciem czyni urządzenie szczególnie wytrzymałym

BPQCF14	0138920	1	1/4"	95



BP826

WKREŃTAK PNEUMATYCZNY 1/4", 1800 OBR./MIN.



- Wkrętak pneumatyczny 1/4" 1800 obr./min
- Zewnętrzne, regulowane sprzęgło

				BAR									
BP826	0137459	1	1/4"	6.3	1/4"	10	113	1-10	1800	83	< 2.5	196	1.2

BP827

WKREŃTAK PNEUMATYCZNY 1/4", 800 OBR./MIN.



- Pistoletowy wkrętak pneumatyczny 1/4" 800 obr./min
- Zewnętrzne, regulowane sprzęgło

				BAR									
BP827	0137442	1	1/4"	6.3	1/4"	10	113	1-12	800	83	< 2.5	214	1.4

PISTOLETY POWIETRZNE



BP218

PRZEDMUCHIWACZ POWIETRZNY



- Pistolet pneumatyczny
- Spełnia zalecenia OSHA
- Mosiężny wylot

			BAR					
BP218	0170272	1	6.3 bar	1/4"	158	>80 dBA	210	0.15

NARZĘDZIA DLA MOTORYZACJI I WYPOSAŻENIE WARSZTATÓW

Bahco oferuje szeroką gamę narzędzi i wyposażenia do serwisu i naprawy samochodów osobowych i ciężarowych.



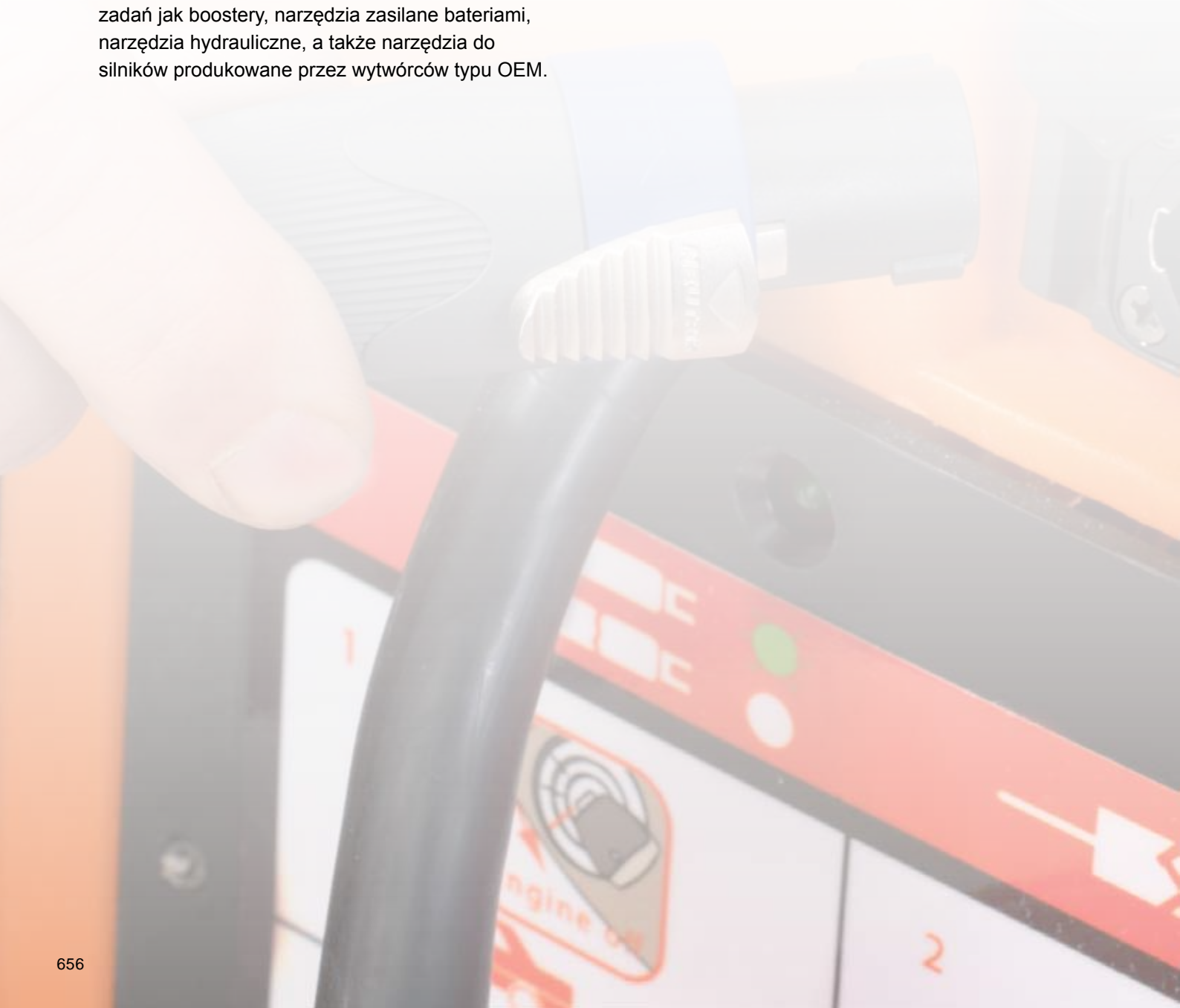





































W tej edycji katalogu poszerzyliśmy nasz główny asortyment dołączając narzędzia do konkretnych zadań jak boostery, narzędzia zasilane bateriami, narzędzia hydrauliczne, a także narzędzia do silników produkowane przez wytwórców typu OEM.



Spis Treści

NARZĘDZIA DO SILNIKÓW I AKCESORIÓW	662-682
NARZĘDZIA I AKCESORIA DO WYMIANY OLEJÓW	683-687
NARZĘDZIA I AKCESORIA DO UKŁADÓW HAMULCOWYCH	687-688
NARZĘDZIA I AKCESORIA DO KÓŁ	689-694
NARZĘDZIA I AKCESORIA DO ZAWIESZENIA	694-695
NARZĘDZIA I AKCESORIA DO ELEKTRYKI SAMOCHODOWEJ	696-703
WYPOSAŻENIE WARSZTATÓW I GARAŻY	703-706
NARZĘDZIA I AKCESORIA DO ELEMENTÓW ZEWNĘTRZNYCH AUTA	707-708

INDEKS IKON

	Producent		Zewnętrzna Średnica		Wewnętrzna średnica kabla
	Rozmiar bitu Mm		Średnica		Długość kabla
	Osiowa nośność		Wewnętrzna Średnica		Temperatura pracy kabla T° C
	Długość Mm		Waga g		Prąd ładowania A
	Średnica mm		Waga g		Długość zacisków
	Pojemność Litry		Wlot Powietrza		Zakres otwarcia zacisków
	Wymiary Paczki		Maksymalny moment przy odkręcaniu Nm		Bezpiecznik wartość A
	Trzpień mm		Sprężyna mocująca		Alarm odwrotnej polaryzacji
	Trzpień cale		Napięcie		Inteligentny przełącznik ON/OFF
	Rozmiar nasadki Mm		Natężenie podczas rozruchu		Wymiary ostrza
	Torx z otworem		Szczytowe natężenie		Wymiary rękojeści
	Sześciokąt męski		Wyjściowe natężenie		Długość całkowita
	Gwiazda średnica		Czas ładowania		
	Trzpień Na wyjściu		Pojemność akumulatora w amperogodzinach		



BAHCO NARZĘDZIA DLA MOTORYZACJI



NARZĘDZIA DO SILNIKA
Podstawowe narzędzia do naprawy silnika łącznie z zestawami do ustawiania rozrządu, narzędzia do świec iskrowych i żarowych, narzędzia do pierścieni tłokowych i układu wydechowego, a także specjalne nasadki i bity do innych różnych części silnika.



BOOSTERY BATERYJNE
Pełen zakres najwyższej jakości boosterów zaprojektowanych dla samochodów osobowych i ciężarowych, nawet z najbardziej rozładowanymi akumulatorami.



NARZĘDZIA DO SKRZYNI BIEGÓW I KÓŁ
Specjalne nasadki do użycia z pneumatyką do samochodów osobowych i ciężarowych, drążki skrętne do prawidłowego aplikowania momentu, klucze do kół i narzędzia do ściągania opon.



TESTERY AKUMULATORÓW
Testery akumulatorów bez lub z drukarką, do zastosowań z akumulatorami 6V i 12V.



NARZĘDZIA DO SERWISU OLEJOWEGO
Oferta obejmuje odsysacze oleju, misy i zbiorniki do oleju, oraz również rozmaite narzędzia i klucze do odkręcania filtrów olejowych.



TESTERY ELEKTRYCZNE
Szeroka gama testerów do samochodów osobowych i ciężarowych z wieloma różnymi wtyczkami, pamięcią pomiaru, zabezpieczeniami, w tym testery sondy lambda oraz pilotów zdalnego otwierania zamków.



NARZĘDZIA DO SYSTEMÓW HAMULCOWYCH
W skład tych narzędzi wchodzi: pneumatyczne zaciski do hamulców, zestaw do zmiany klocków hamulcowych, a także sprzęt do testowania i odpowietrzania układu hamulcowego.



NARZĘDZIA DO NAPRAW BLACHARSKICH
Narzędzia do naprawy nadwozia, w tym do napraw szyb.



WYPOSAŻENIE WARSZTATOWE
Wyposażenie takie jak: tester reflektorów, odkurzacz pneumatyczny oraz inne niezbędne narzędzia.



NARZĘDZIA DO OBSŁUGI ZAWIEŚIEN
Ten asortyment zawiera ściski do sprężyn i ich akcesoria, a także uniwersalny zestaw do kolumn McPhersona.

BOOSTERY BAHCO

DWUKOMPONENTOWY UCHWYT

Pozwala na łatwy i komfortowy chwyt i przenoszenie urządzenia

SUPER ODPORNA OBUDOWA

Obudowa wykonana z jednego kawałka plastiku PE zapewnia trwałość i wytrzymuje w najtrudniejszych środowiskach i większość substancji chemicznych stosowanych w garażu

ELEKTRONICZNY SYSTEM KONTROLI BEZPIECZNIKA

Łatwość kontroli wewnętrznego bezpiecznika za pomocą przycisku i systemu wskaźników LED. Łatwe, szybkie i proste. Nie ma potrzeby korzystania z zewnętrznych urządzeń pomiarowych.



WZMOCNIENIE POŁĄCZENIA

Wzmocnienia między zaciskiem i przewodem zapobiega ścinaniu przewodu miedzianego

WYSOKIEJ WYDAJNOŚCI BATERIE AGM

Akumulatory AGM (Absorbent Glass Mat) są idealne jako akumulatory rozruchowe dzięki możliwości dostarczenia wysokiego natężenia prądu i szybkiej zdolności regeneracji. Całkowicie szczelna, bezwyciekowa i nie wymagająca konserwacji konstrukcja zapewnia łatwość przenoszenia, przechowywania i użycia.

DŁGIE I GRUBE PRZEWODY

Podwójne izolowane przewody spawalnicze zapobiegają urazom, gwarantują długą żywotność i elastyczność w najbardziej ekstremalnych warunkach. Bardzo długie i grube kable zapewniają skuteczne wykorzystanie, doskonałą dostępność i bardzo dobre przewodnictwo.

ZABEZPIECZENIE PRZED POMYŁKĄ W SYSTEMIE ON/OFF

Podwójna funkcja ON/OFF zapewnia wysoki poziom bezpieczeństwa i wyeliminowanie niekontrolowanego przepływu prądu. Brak prądu w zaciskach przy ustawionym trybie wyłączonym OFF i brak możliwości ładowania w trybie pracy ON (nie dotyczy modelu BB1224-1200)



ELEKTRONICZNA ŁADOWARKA

Wszystkie boostery BAHCO są wyposażone w inteligentną ładowarkę elektroniczną. Zaleca się, zawsze pozostawienie nie używanego boostera podłączonego do prądu za pośrednictwem ładowarki.

PODŚWIETLANY WOLTOMIERZ

Wielofunkcyjny woltomierz umożliwia testowanie w podłączonym pojeździe działania alternatora, wskazuje stan baterii boostera lub proces ładowania urządzenia.



PODWÓJNY SYSTEM OSTRZEGANIA PRZED ODWRÓCENIEM POLARYZACJI

Zarówno wizualne i dźwiękowe ostrzeżenie przed odwrótną polaryzacją, które będzie ostrzegać operatora, jeśli zaciski są połączone na odwrót.

WYJŚCIE NAPIĘCIOWE

Wyjście 12 V zabezpieczone wewnętrznym szybkim bezpiecznikiem 16A do uruchomienia mniejszych urządzeń. W urządzeniu BB24-1200 wyjście 24 V zabezpieczone wewnętrznym szybkim bezpiecznikiem 16A do uruchomienia mniejszych urządzeń.



ZACISKI 1000A

Duże, profesjonalne zaciski z szerokim rozwarciem, pełną izolacją, dobrze przewodzące z powodu zastosowania brązowych okładzin szczęk, a dzięki wyprofilowaniu i specjalnym kształcie zapewniające dostępność do ciasnych miejsc. W pełni izolowany miedziany mostek między szczękami zapobiega ścinaniu przewodu oraz daje wysoką przewodność.



BE1P

NARZĘDZIA DO UKŁADU ZAPŁONOWEGO



- Szczypce do świec zapłonowych
- Do wyciągania świec zapłonowych bez uszkodzenia kabli

	 731415		 mm	 mm	 g
BE1P	0170067	1	290	30x310x56	310

7406ZZ

NARZĘDZIA DO UKŁADU ZAPŁONOWEGO

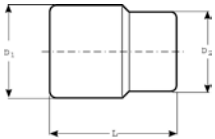

- Nasadka do świec zapłonowych 3/8"
- 6-kątna w wymiarach metrycznych/calowych
- Nie nadaje się do maszyn
- Powłoka polerowana
- Radełkowana
- Magnetyczna

	 731415		 mm	 "	L mm	D1 mm	D2 mm	 g
7406ZZ-16	3011992	1	16	5/8	65	19	21	95
7406ZZ-21	3012005	1	21	13/16	65	28	21	105

7805ZZ

NARZĘDZIA DO UKŁADU ZAPŁONOWEGO

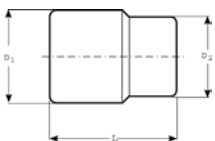

- Nasadka do świec zapłonowych 1/2"
- 6-kątna w rozmiarach metrycznych
- Otwór do pokręcania pokrętłem
- Wysokiej jakości stal stopowa
- Nie nadaje się do maszyn
- Powłoka polerowane
- Radełkowana

	 731415		 mm	 "	L mm	D1 mm	D2 mm	 g
7805ZZ-16	1822767	1	16	5/8	69	21.8	21.8	100
7805ZZ-21	1347338	1	21	13/16	73	28.3	24.3	173



SBS71

NARZĘDZIA DO UKŁADU ZAPŁONOWEGO



- Nasadka do świec zapłonowych 3/8"
- 6-kątna w wymiarach metrycznych
- Wewnętrzny pierścień ustalający
- Do pokręcania ręcznego
- Wykończenie matowe

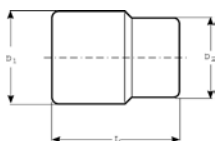

	 731415		 mm	 "	L mm	D1 mm	D2 mm	 g
SBS71-16	0127245	1	16	5/8	62	21.8	19.2	90
SBS71-21	0127252	1	21	13/16	65	28	21.8	130

BE1SP14L

NARZĘDZIA DO UKŁADU ZAPŁONOWEGO



- Klucz do świec zapłonowych 3/8", 12-kątny 14 mm
- Długość: 250 mm
- Z pierścieniem ustalającym

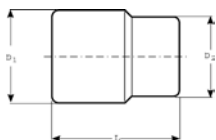

	 731415		 mm	 "	L mm	D1 mm	D2 mm	 g	
BE1SP14L	0170074	1	3/8"	14	9/16	250	18	18	430

BE1T14/BE1T16/BE1T21

NARZĘDZIA DO UKŁADU ZAPŁONOWEGO



- Profesjonalne klucze do świec zapłonowych
- Klucz długi T-kształtny
- Z pierścieniem ustalającym

	 731415		 mm	 "	L mm	 kg
BE1T14	0167630	1	6	14	65/300	0.5
BE1T16	0167647	1	6	16	63/450	0.56
BE1T21	0167654	1	6	21	64/450	0.65



BE1GP5

NARZĘDZIA DO UKŁADU ZAPŁONOWEGO



- Uniwersalny zestaw nasadek 12-katnych do świec żarowych
- Mocowanie 1/4"
- Z pieścieniem ustalającym
- Przegub cardana pozwala na dojście do trudno dostępnych miejsc
- Wymiary:
 - L1 to 52 mm do wszystkich 5 nasadek
 - L to 70 mm do wszystkich 5 nasadek
- Współpracuje z pokrętkiem T o kodzie BE1GP5-T

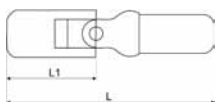

BE1GP5	0170043	1	1/4"	8, 9, 10, 12, 14	70	52	40x240x110	0.46

BE1GP5-T

NARZĘDZIA DO UKŁADU ZAPŁONOWEGO



- Uchwyt T-kształtny
- Używany razem z zestawem nasadek do świec żarowych BE1GP5

BE1GP5-T	0170050	10	1/4"	400	10x500x170	400

BE100

NARZĘDZIA DO UKŁADU ZAPŁONOWEGO



- Tester świec żarowych
- W łatwy sposób bada aktualne zużycie
- Zabezpieczenie przed błędnym podłączeniem

BE100	0177912	1	60x155x68	0.37



7807

NARZĘDZIA DO UKŁADU ZAPŁONOWEGO

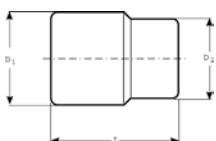

- Nasadka specjalna do wtryskiwaczy Diesla, 27 mm - 1/2"
- Do pokręcania ręcznego
- Wysokiej jakości stal stopowa
- Powłoka polerowana
- ISO 1174
- DIN 3120

	 731415		 mm	L mm	D1 mm	D2 mm	 g
7807	3012029	1	27	83	29	29	145

7806

NARZĘDZIA DO UKŁADU ZAPŁONOWEGO

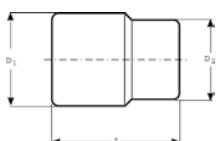

- Nasadka specjalna do sond Lambda 22 mm - 1/2"
- Do pokręcania ręcznego
- Wysokiej jakości stal stopowa
- Powłoka polerowana
- ISO 1174
- DIN 3120

	 731415		 mm	L mm	D1 mm	D2 mm	 g
7806	3012012	1	22	87	36	36	265

BE74-55100/BE74-80120

NARZĘDZIA DO PIERŚCIENI TŁOKOWYCH



- Szczypce do pierścieni tłokowych
- Umożliwia zdejmowanie lub osadzanie pierścieni tłokowych na tłoku bez ryzyka złamania i uszkodzenia go

	 731415		 mm	 mm	 g
BE74-55100	0169733	1	55-100	85x220x125	320
BE74-80120	0169740	1	80-120	20x220x145	290



BE74-57125/BE74-90175

NARZĘDZIA DO PIERŚCIENI TŁOKOWYCH



- Napinacz do pierścieni tłokowych
- Umożliwia na szybkie zdejmowanie lub instalowanie pierścieni bez ryzyka pęknięcia lub uszkodzenia go
- Możliwość zablokowania pierścienia w pożądanej pozycji

	 731415		 mm	 mm	 mm	 g
BE74-57125	0169511	1	80	57-125	70x110x75	0.28
BE74-90175	0169528	1	165	90-175	80x205x110	0.58
BE74-57125L	0169535	1	80	57-125	75x110x75	0.33

BUC50

NARZĘDZIA DO RUR WYDECHOWYCH



- Szczypce zaciskowe do rur wydechowych
- Maksymalne otwarcie 65 mm

	 731415		 mm	 mm	 mm	 kg
BUC50	0182329	1	65	300	25x310x70	0.41

BUC100

NARZĘDZIA DO RUR WYDECHOWYCH



- Uniwersalny ściągacz do rur wydechowych
- Umożliwia odłączenie rury wydechowej od kolektora wydechowego, bez uszkodzenia obejmy
- Zawiera 2 adaptory do mniejszych średnic
- Szczęki ze stali węglowej

	 731415		 mm	 mm	 kg
BUC100	0169962	1	34-54	95x325x240	4.65



BE523110B

NARZĘDZIE DO USTAWIANIA ROZRZĄDU



- Narzędzie do blokowania wału rozrządu w Alfa Romeo
- 1.8/ 2.0 Twin Spark, GTV 1.8/2.0 Twin Spark, GTV 2.0 16v (1996-...)
- Alfa Romeo: 145, 146, 155, 156, Spider
- Numer OEM: 1 825 041 000

	 731415		 mm	 kg
BE523110B	0178377	1	179x50x50	0.276

BE523110C

NARZĘDZIE DO USTAWIANIA ROZRZĄDU



- Narzędzie do blokowania wału rozrządu w Alfa Romeo
- 1.4/ 1.6 Twin Spark (1996-...)
- Alfa Romeo: 145, 146, 155, 156
- Numer OEM: 1 825 042 000

	 731415		 mm	 kg
BE523110C	0178384	1	179x50x50	0.276

BE523076

NARZĘDZIE DO USTAWIANIA ROZRZĄDU



- Zestaw do rozrządów silnika z pompą wtryskową Bosch VE
- Odpowiedni i kompatybilny również do pomp produkowanych przez Kikki i Nippon Denso
- Kontrolny czujnik zegarowy
- Rozmiary M8, M10, M12

	 731415		 mm	 kg
BE523076	0178407	1	185x137x48	0.800

BE52306100

NARZĘDZIE DO USTAWIANIA ROZRZĄDU



- Zestaw narzędzi do rozrządu Citroën/ Peugeot (Grupa PSA)
- Zestaw o szerokim zastosowaniu głównie do regulacji rozrządu
- Odpowiedni do ostatnich silników benzynowych HPi oraz diesli HDI
- Zestaw zawiera listę zastosowań i listę numerów OEM

	 731415		 mm	 kg
BE52306100	0178001	1	185x410x48	2.366



BE52306170

NARZĘDZIE DO USTAWIANIA ROZRZĄDU



- Zestaw narzędzi do rozrządu Citroën/ Peugeot (Grupa PSA)- silniki EW (1998-2007)
- 1.8 16v, 2.0 16v, 2.0HPI, 2.2 16v
- Citroën: Xsara, Picasso, C5, C4, Evasion/Synergie, C8, Jumpy/Dispatch
- Peugeot: 206, 307, 406 Coupe, 607, 806, 807, Expert

	 731415		 mm	 kg
BE52306170	0178032	1	185x275x48	1.258

BE523055

NARZĘDZIE DO USTAWIANIA ROZRZĄDU



- Zestaw do rozrządu silników benzynowych Citroën/Peugeot (Grupa PSA)
- Szpilki do wału korbowego i wału rozrządu
- Odpowiedni do silników z 1982-1997 o poj. 1.0, 1.1, 1.4, 1.6 i 1.9

	 731415		 mm	 kg
BE523055	0178018	1	50x105x105	0.235

BE52311102

NARZĘDZIE DO USTAWIANIA ROZRZĄDU



- Blokada koła zamachowego Citroën/Peugeot (Grupa PSA) i grupy Fiat
- Do silników diesla 2.5 i 2.8
- Numery OEM: 01534A | 6012T | 9765.54

	 731415		 mm	 kg
BE52311102	0178117	1	93x50x50	0.135

BE523171

NARZĘDZIE DO USTAWIANIA ROZRZĄDU



- Zestaw narzędzi do rozrządu silników benzynowych 1.2 16v z grupy Fiata
- Fiat: Bravo, Brava, Punto, Grande Punto, Marea, Marea Weekend, Palio, Stilo, 500 (1993- 2007)
- Lancia: Ypsilon (1996-2003)

	 731415		 mm	 kg
BE523171	0178346	1	185x275x48	0.989



BE523158

NARZĘDZIE DO USTAWIANIA ROZRZĄDU



- Zestaw narzędzi do rozrządu Citroën/Peugeot (Grupa PSA) i grupy Fiata (używający silników grupy PSA)
- 1.9D/ TD, 2.1TD, 2.1D Turbo, 2.2D, 2.2TD i 2.4D Turbo
- Zawiera: pręt do ustawiania wału korbowego, blokadę koła zamachowego, blokadę wału korbowego i szpilke blokującą pompę

BE523158	731415 0178353	1	205x163x50 mm	1.248 kg

BE523156

NARZĘDZIE DO USTAWIANIA ROZRZĄDU



- Zestaw narzędzi do rozrządu silników benz. 1.6 16V z grupy Fiata
- Brava/ Bravo/ Coupe/ Marea/ Marea Weekend/ Tipo/ Stilo

BE523156	731415 0178360	1	205x163x50 mm	1.869 kg

BE523160

NARZĘDZIE DO USTAWIANIA ROZRZĄDU



- Zestaw narzędzi do rozrządu silników diesla Forda
- Pasuje do większości silników przed 2007 również silników Zetec

BE523160	731415 0178254	1	185x275x48 mm	1.483 kg

BE523175

NARZĘDZIE DO USTAWIANIA ROZRZĄDU



- Zestaw narzędzi do rozrządu silników diesla Forda i grupy PSA
- Ford Duratorq 1.4, 1.6, 2.0, 2.2 i 2.4 TDCI Fiesta, Fusion, Mondeo, Transit
- PSA 1.4/ 1.6 HDI C3, 206, 307

BE523175	731415 0178292	1	185x275x48 mm	0.956 kg



BE523360



NARZĘDZIE DO USTAWIANIA ROZRZĄDU

- Zestaw narzędzi do rozrządu silników Forda
- Używany do 1.6 Ri VCT
- Focus i C Max (03-) Fiesta/Fusion 1.4/1.6 TDCi
- Mondeo, S Max, Transit Connect oraz Tourneo Connect 1.8 Tddi/TDCi i 2.0 TDCi

	 731415		 mm	 kg
BE523360	0178278	1	185x410x48	4.36

BE52305450



NARZĘDZIE DO USTAWIANIA ROZRZĄDU

- Zestaw narzędzi do rozrządu silników Forda Zetec 1.25, 1.4, 1.6, 1.7, 1.8, 2.0 16v (1991- 2007)
- Ford: Escort/ Orion, Fiesta, Puma, Fusion, Focus, CMax, Mondeo
- Mazda 121
- Volvo: 1.8 i 2.0

	 731415		 mm	 kg
BE52305450	0178322	1	179x50x50	0.291

BE52306900



NARZĘDZIE DO USTAWIANIA ROZRZĄDU

- Zestaw narzędzi do rozrządu silników diesla Renault
- Odpowiedni również dla: Laguny 2.2D/TD, Safrane 2.2TD, Espace 2.2 TD, Trafic 2.5D, Master 2.5D/TD
- Przeznaczony do silników zaprojektowanych przed 2003, ale również do niektórych komponentów używanych w silnikach do 2010

	 731415		 mm	 kg
BE52306900	0178148	1	370x410x48	4.01

BE52306950



NARZĘDZIE DO USTAWIANIA ROZRZĄDU

- Zestaw narzędzi do rozrządu silników benzynowych Twin CAM 16V Renault/Nissan
- do silników produkowanych w latach 1998-2003 1.4, 1.6, 1.8 i 2.0

	 731415		 mm	 kg
BE52306950	0178124	1	205x163x50	1.772



BE52317301

NARZĘDZIE DO USTAWIANIA ROZRZĄDU



- Zestaw narzędzi do rozrządu silników diesla Renault
- Zawiera instruktażowa płytę CD

BE52317301	731415	1	185x410x48 mm	2.229

BE52306929

NARZĘDZIE DO USTAWIANIA ROZRZĄDU



- Wtyki do ustawiania rozrządu Renault/Nissan 1.5/1.9 DCI
- Renault 1.5 i 1.9 DCi silniki dopasowane do Laguna, Kangoo oraz Clio (2002- 2010)
- Silniki Nissan Almera/Kubistar/Micra 1.5 Dci (2002- 2010)

BE52306929	731415	1	93x50x50	0.222

BE523047

NARZĘDZIE DO USTAWIANIA ROZRZĄDU



- Zestaw narzędzi do rozrządu silników V6 w samochodach Opel/Vauxhall/Saab
- V6 napędzany paskiem w 2.5, 2.6, 3.0

BE523047	0177950	1	460X140X52	2.4

BE523166

NARZĘDZIE DO USTAWIANIA ROZRZĄDU



- Zestaw narzędzi do rozrządu silników benz. Opel/Vauxhall
- Odpowiedni do 1.0, 1.2 i 1.4 (1997-2010)
- Agila, Astra-G/H, Combo-C, Corsa-B,C,D, Meriva-A, Tigra-B

BE523166	731415	1	185x137x48	0.912



BE523167

NARZĘDZIE DO USTAWIANIA ROZRZĄDU



- Zestaw narzędzi do rozrządu silników diesla Opel/Vauxhall/Saab
- Ecotec 2.0DTI/D i 2.2DTI/D (1998-2005)
- Opel/Vauxhall: Astra-G, Vectra-B/C, Sintra, Zafira A, Frontera-B, modele Omega-B
- Saab: 9-3, 9-5 z 2.2D Turbo

BE523167	731415 0177998	1	185x275x48 mm	1.355 kg

BE523174

NARZĘDZIE DO USTAWIANIA ROZRZĄDU



- Zestaw narzędzi do rozrządu silników Opel/Vauxhall/Saab
- Opel/Vauxhall 1.3/1.9 CDTi Corsa, Astra, Combo, Meriva, Signum, Tigra, Vectra, Zafira
- Saab: 1.9 Tdi wbudowany w Saab 9-3 (2004-2009) i 9-5 (2003-2010)

BE523174	731415 0178261	1	185x275x48 mm	2.1 kg

BE52305801

NARZĘDZIE DO USTAWIANIA ROZRZĄDU



- Podwójna blokada wału rozrządu do Opel/ Vauxhall/ Saab (1998-2010)
- Silniki Ecotec 1.4/1.6/1.8 16V
- Do silnika benzynowego Saab 9-3 1.8: Z18XE (2003-2010)
- Numer ref. OEM: KM 852

BE52305801	731415 0177967	1	93x50x50 mm	0.186 kg

BE52305802

NARZĘDZIE DO USTAWIANIA ROZRZĄDU



- Podwójna blokada wału rozrządu do Opel/ Vauxhall/ Saab
- Do silników Ecotec 2.0, 2.2 16V
- Numer ref. OEM: KM 853

BE52305802	731415 0178285	1	93x50x50 mm	0.143 kg



BE523161

NARZĘDZIE DO USTAWIANIA ROZRZĄDU



- Uniwersalny zestaw narzędzi do rozrządu Audi/Grupy Volkswagen
- Niezbędny zestaw do silników VAG benzynowych i diesla, pasuje również do Ford Galaxy 1996-2004
- Zestaw zawiera ponadto narzędzia do starszych silników diesla 1.9

	 731415		 mm	 kg
BE523161	0178193	1	179x275x48	0.451

BE52316190

NARZĘDZIE DO USTAWIANIA ROZRZĄDU



- Zestaw narzędzi do rozrządu silników benz. Audi i grupy Volkswagen 2.0 TSI (2003-...)
- Audi: A3, A4, A6, TT 2.0 (2003-2010)
- Volkswagen: Passat, Touran

	 731415		 mm	 kg
BE52316190	0178179	1	185x275x48	1.351

BE523176

NARZĘDZIE DO USTAWIANIA ROZRZĄDU



- Zestaw narzędzi do rozrządu silników benz. Audi i grupy Volkswagen 1.2- 3 Cyl. 6v & 12v (2002-...)
- Seat: Ibiza, Cordoba (2002- 2009)
- Skoda: Fabia, Roomster (2002- 2010)
- Volkswagen: Lupo, Polo (2002-...)

	 731415		 mm	 kg
BE523176	0178155	1	185x137x48	1.01

BE52316230

NARZĘDZIE DO USTAWIANIA ROZRZĄDU



- Zestaw narzędzi do rozrządu silników benz. Audi i grupy Volkswagen 1.4TSI i 1.6FSI
- Audi A3
- Skoda: Fabia II, Octavia II i Roomster
- Volkswagen: Polo, Golf, Golf Estate, Golf Plus, Jetta, Passat, Eos, Tiguan i Touran

	 731415		 mm	 kg
BE52316230	0178186	1	185x275x48	2.229



BE52305650

NARZĘDZIE DO USTAWIANIA ROZRZĄDU



- Zestaw narzędzi do rozrządu silników Audi i grupy Volkswagen
- Specjalnie do silników 2.5 V6 TDI (98-08) Audi A4, S4 Turbo, A6, S6 V8, A8, Allroad i VW Passat, Sharan TDI

	 731415		 mm	 kg
BE52305650	0178216	1	179x50x50	0.056

BE52316150

NARZĘDZIE DO USTAWIANIA ROZRZĄDU



- Zestaw narzędzi do rozrządu silników diesla Audi/Grupy Volkswagen 2.0TDI PO DOCH (2002-2009)
- Audi: A3, A4, A5, A6
- Skoda: Octavia II
- Volkswagen: Golf, Golf Plus, Jetta i Touran
- Ford: Galaxy Tdi PD

	 731415		 mm	 kg
BE52316150	0178209	1	179x275x48	0.451

BE523161B

NARZĘDZIE DO USTAWIANIA ROZRZĄDU



- Klamra do ustawiania rozrządu Audi/Grupa Volkswagen
- Odpowiednia do silników diesla 1.9 TDI
- Numer ref. OEM: 2065A

	 731415		 mm	 kg
BE523161B	0178230	1	179x50x50	0.309

BE52306120

NARZĘDZIE DO USTAWIANIA ROZRZĄDU



- Zestaw do rozrządu diesla Audi i Grupy Volkswagen 1991-2004
- Używany również do niektórych silników Volvo i Ford
- Odpowiedni do 1.7Sdi, 1.7/1.9SDI, 1.9D, 1.9TD, 1.9TDI, 2.4D, 2.5TDI
- Zestaw zawiera kurek do ustawiania OEM 2064
- Nawiasy ustawne OEM 2065A

	 731415		 mm	 kg
BE52306120	0178223	1	93x50x50	0.251



BE52316197

NARZĘDZIE DO USTAWIANIA ROZRZĄDU



- Szpilki do napinaczy pasków w silnikach Audi/Grupy Volkswagen i Ford
- 1.4, 1.9, 2.5 Tdi PD/TFSi
- Do pasków rozrządu pomocniczo do pasków rowkowych, napinaczy w silnikach VAG

BE52316197	731415 0178247	1	93x50x50 mm	0.039 kg

BE52306912

NARZĘDZIE DO USTAWIANIA ROZRZĄDU



- Blokada napinacza do silników Grupy Volkswagen
- numer ref. OEM T10008

BE52306912	731415 0178339	1	93x50x50 mm	0.024 kg

BE52304405

NARZĘDZIE DO USTAWIANIA ROZRZĄDU



- Klucz przytrzymujący koło pasowe napinające Audi/Grupa Volkswagena
- Możliwość ustawienia w 5 pozycjach
- Numer ref. OEM: T10020 / Matra V159

BE52304405	731415 0178162	1	179x50x50 mm	0.227 kg

BE52306920

NARZĘDZIE DO USTAWIANIA ROZRZĄDU



- Zestaw narzędzi do rozrządu silników benz. Volvo 1.6 16v, 1.6/1.8/2.0 Turbo (1996-2008)
- C30, S30, S40, V40, S70, C70, S80

BE52306920	731415 0177981	1	185x275x48 mm	2.1 kg



BE523106

NARZĘDZIE DO USTAWIANIA ROZRZĄDU



- Uniwersalny uchwyt blokujący do wałka rozrzędu
- Blokuję koło zębate w czasie wymiany rozrzędu
- Redukuje ryzyko uszkodzenia rozrzędu



BE523106



731151

0178391



1



0.41



91

BE52306110

NARZĘDZIE DO USTAWIANIA ROZRZĄDU



- Przyrząd do rozrzędu silników diesla Citroën/Peugeot (Grupa PSA) i grupy Fiat
- Do blokowania i ustawiania rozrzędu i pompy
- Odpowiedni do diesli bez komór wirowych (common rail) 1.7d, 1.8D, 1.9D, 1.9TD, 2.1TD, 2.2TD, 2.5TD (1982-2002)
- Zestaw zawiera numer ref. OEM



BE52306110



731151

0178025



1



0.2



276

BE52316404

NARZĘDZIE DO USTAWIANIA ROZRZĄDU



- Blokada koła zamachowego do Opla/Vauxhall/Saab
- Opel/ Vauxhall: Astra, Astra-G, Astra-H, Barina, Combo, Combo-C, Meriva, Meriva-A, Signum, Tigra, Tigra-B, Vectra-B, Vectra-C, Vivaro, Zafira-A, Zafira-B
- Saab: 9-3
- Numer ref. OEM: KM911



BE52316404



731151

0177974



1



0.135



8



BE230

NARZĘDZIE DO USTAWIANIA ROZRZĄDU



- Uniwersalny zestaw do montażu/demontażu opaski
- Zakres średnic: 80-350 mm
- Zatwierdzony przez kilku producentów opasek
- Umożliwia bezpieczny i łatwy montaż lub demontaż rozciągliwej opaski
- Pożyteczne narzędzie wzbogacające wyposażenie warsztatu
- Elastyczna opaska nie może być mocowana ręcznie

BE230	731415 0182633	1	120x30x25 mm	0.25 kg

BE500P24

NARZĘDZIE DO USTAWIANIA ROZRZĄDU



- Uniwersalny zestaw do wyciągania alternatorów - 24 elementy
- Pasuje do większości aut produkcji Europejskiej

BE500P24	731415 0169955	1	44x260x150 mm	1.24 kg

BE300

NARZĘDZIE DO USUWANIA/INSTALOWANIA SPRZĘGŁA



- Zestaw narzędzi do usuwania/instalowania sprzęgła samonastawnego
- Gwarantuje odpowiedni montaż/demontaż sprzęgła
- Do sprzęgieł 3 i 4 otworowym podziałem
- Stosowany do aut: Renault, BMW, Mercedes, Grupy Volkswagena, Volvo, etc

BE300	731415 0182312	1	86x193x173 mm	8 kg



BE255

NARZĘDZIA DO SYSTEMÓW CHŁODZĄCYCH



- Uniwersalne szczypce do opasek z elastycznym węzłem
- Stosowany do większości standardowych przewodów zaciskowych
- Obsługa jednoręczna dzięki mechanizmowi grzechotkowemu
- Wymienny zestaw końcówek
- Rękojeść z miękkiego tworzywa

BE255	0180257	1	18-54 mm	560 mm	30x450x220 mm	790 g

BE250

NARZĘDZIA DO SYSTEMÓW CHŁODZĄCYCH



- Szczypce odgięte o 45° do zaciskania/zwalniania opasek zaciskowych
- Szczęki odgięte i obracane

BE250	0169924	1	280 mm	250 g

2468

NARZĘDZIA DO SYSTEMÓW CHŁODZĄCYCH



- Uniwersalne szczypce do cięcia przewodów
- Wielozadaniowe - idealne do cięcia węży instalacji ogrzewania, przewodów paliwowych, rurek z PCV, przewodów powietrznych, przewodów hamulcowych i wszelkiego rodzaju elastycznych węży
- Zakres średnic ciętych elementów: 6 do 35 mm

2468	8277222	10	255 mm	405 g



3046-REF



NARZĘDZIA DO SYSTEMÓW CHŁODZĄCYCH

- Refraktometr
- Do badania punktu zamarzania płynów na bazie glikolu etylowego i glikolu propylenowego
- Również do wskazywania poziomu naładowania akumulatorów kwasowych
- Wykonany ze stali, ze szklanym, pryzmatowym okienkiem do podglądu oraz wizjerem osłoniętym kapturem, gumowa rękojeść
- Zakres działania: -45°C do 0°C dla glikolu propylenowego i -50°C do 0°C glikolu etylowego

3046-REF	731151 8276966	25	200	435

BE5049



ZESTAW BITÓW 10 MM

- Zestaw bitów 10 mm: 49 sztuk
- Kompletny zestaw nasadek i różnych bitów dedykowany dla motoryzacji oraz innych profesjonalnych branż
- Całość zawiera 49 elementów różnorodnych końcówek w różnych rozmiarach

Kod produktu	Adaptor	Kod produktu	100-200 mm Bity 6-kątne	Kod produktu	30 mm bity	Kod produktu	75 mm bity
BE504901	Nasadka 1/2-1/2"	BE5049T30HXL	Bity TORX® TR30 200 mm	BE5049H4	HEX 04 – 30 mm	BE5049H4L	HEX 04 – 75 mm
BE504902	Nasadka 1/2-3/8"	BE5049T40HXL	Bity TORX® TR40 200 mm	BE5049H5	HEX 05 – 30 mm	BE5049H5L	HEX 05 – 75 mm
		BE5049T45HXL	Bity TORX® TR45 200 mm	BE5049H6	HEX 06 – 30 mm	BE5049H6L	HEX 06 – 75 mm
		BE5049T70HL	Bity TORX® TR70 100 mm	BE5049H7	HEX 07 – 30 mm	BE5049H7L	HEX 07 – 75 mm
		BE5049T80HL	Bity TORX® TR80 100 mm	BE5049H8	HEX 08 – 30 mm	BE5049H8L	HEX 08 – 75 mm
				BE5049H10	HEX 10 – 30 mm	BE5049H10L	HEX 10 – 75 mm
				BE5049H12	HEX 12 – 30 mm	BE5049H12L	HEX 12 – 75 mm
				BE5049M5	XZN M5 – 30 mm	BE5049M5L	XZN M5 – 75 mm
				BE5049M6	XZN M6 – 30 mm	BE5049M6L	XZN M6 – 75 mm
				BE5049M8	XZN M8 – 30 mm	BE5049M8L	XZN M8 – 75 mm
				BE5049M10	XZN M10 – 30 mm	BE5049M10L	XZN M10 – 75 mm
				BE5049M12	XZN M12 – 30 mm	BE5049M12L	XZN M12 – 75 mm
				BE5049T20H	TORX® TR20-30 mm	BE5049T20HL	TORX® TR20 – 75 mm
				BE5049T25H	TORX® TR25 30 mm	BE5049T25HL	TORX® TR25 – 75 mm
				BE5049T27H	TORX® TR27-30 mm	BE5049T27HL	TORX® TR27 – 75 mm
				BE5049T30H	TORX® TR30-30 mm	BE5049T30HL	TORX® TR30 – 75 mm
				BE5049T40H	TORX® TR40-30 mm	BE5049T40HL	TORX® TR40 – 75 mm
				BE5049T45H	TORX® TR45-30 mm	BE5049T45HL	TORX® TR45 – 75 mm
				BE5049T50H	TORX® TR50-30 mm	BE5049T50HL	TORX® TR50 – 75 mm
				BE5049T55H	TORX® TR55-30 mm	BE5049T55HL	TORX® TR55 – 75 mm
				BE5049T60H	TORX® TR60-30 mm	BE5049T60HL	TORX® TR60 – 75 mm

BE5049	731415 0169931	1	60x325x195	3.66



BE5049H

ZESTAW BITÓW 6-KĄTNYCH 10 MM



- Mocowanie: 10 mm
- Wykończenie: stalowo-szare, natłuszczone
- Materiał: wysokiej jakości stal stopowa

	 731415		 mm	 mm	 g
BE5049H4	0184590	5	4	30	5
BE5049H5	0184613	5	5	30	6.5
BE5049H6	0184637	5	6	30	7
BE5049H7	0184668	5	7	30	7
BE5049H8	0184682	5	8	30	7
BE5049H10	0184705	5	10	30	7
BE5049H12	0184729	5	12	30	12

BE5049H_L

ZESTAW BITÓW 6-KĄTNYCH 10 MM



- Mocowanie: 10 mm
- Wykończenie: stalowo-szare, natłuszczone
- Materiał: wysokiej jakości stal stopowa

	 731415		 mm	 mm	 g
BE5049H4L	0184606	5	4	75	20
BE5049H5L	0184620	5	5	75	20
BE5049H6L	0184651	5	6	75	20
BE5049H7L	0184675	5	7	75	20
BE5049H8L	0184699	5	8	75	20
BE5049H10L	0184712	5	10	75	20
BE5049H12L	0184736	5	12	75	20



BE5049T_H

BITY TORX® 10 MM Z OTWOREM



- Mocowanie: 10 mm
- Wykończenie: stalowo-szare, natłuszczone
- Materiał: wysokiej jakości stal stopowa



	 731415			 D mm	 L mm	 g
BE5049T20H	0184842	5	TR20	3.86	30	6.5
BE5049T25H	0184866	5	TR25	4.43	30	6.5
BE5049T27H	0184880	5	TR27	4.99	30	6.5
BE5049T30H	0184903	5	TR30	5.52	30	6.5
BE5049T40H	0184934	5	TR40	6.65	30	6.5
BE5049T45H	0184958	5	TR45	7.82	30	6.5
BE5049T50H	0184989	5	TR50	8.83	30	6.5
BE5049T55H	0185009	5	TR55	11.22	30	6.5
BE5049T60H	0185023	5	TR60	-	30	6.5

BE5049T_HL

BITY TORX® 10 MM Z OTWOREM



- Mocowanie: 10 mm
- Wykończenie: stalowo-szare, natłuszczone
- Materiał: wysokiej jakości stal stopowa



	 731415			 D mm	 L mm	 g
BE5049T20HL	0184859	5	TR20	3.86	75	20
BE5049T25HL	0184873	5	TR25	4.43	75	20
BE5049T27HL	0184897	5	TR27	4.99	75	20
BE5049T30HL	0184910	5	TR30	5.52	75	20
BE5049T40HL	0184941	5	TR40	6.65	75	20
BE5049T45HL	0184965	5	TR45	7.82	75	20
BE5049T50HL	0184996	5	TR50	8.83	75	20
BE5049T55HL	0185016	5	TR55	11.22	75	20
BE5049T60HL	0185030	5	TR60	-	75	20

BE5049M

BITY XZN 10 MM



- Mocowanie: 10 mm
- Wykończenie: stalowo-szare, natłuszczone
- Materiał: wysokiej jakości stal stopowa



	 731415			 L mm	 g
BE5049M5	0184743	5	M5	30	6.5
BE5049M6	0184767	5	M6	30	7
BE5049M8	0184781	5	M8	30	7
BE5049M10	0184804	5	M10	30	8.5
BE5049M12	0184828	5	M12	30	10



BE5049M_L

BITY XZN 10 MM



- Mocowanie: 10 mm
- Wykończenie: stalowo-szare, natłuszczone
- Materiał: wysokiej jakości stal stopowa

	 731415			 L mm	 g
BE5049M5L	0184750	5	M5	75	15
BE5049M6L	0184774	5	M6	75	15
BE5049M8L	0184798	5	M8	75	15
BE5049M10L	0184811	5	M10	75	15
BE5049M12L	0184835	5	M12	75	15

BE504901

UCHWYTY DO BITÓW 10 MM

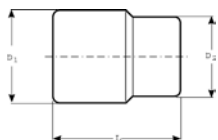
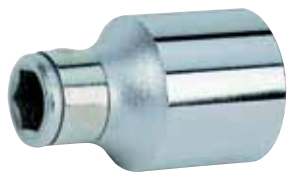

- Uchwyt 1/2" do bitów 10 mm
- Wysokiej jakości stal stopowa
- Powłoka polerowana
- ISO 1174
- DIN 3121, UNE 16503

	 731415		 mm	L mm	D1 mm	D2 mm	 g
BE504901	0184576	1	10	36	17	22	55

BE504902

UCHWYTY DO BITÓW 10 MM

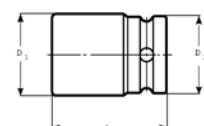

- Uchwyt 1/2" do bitów 10 mm
- Wykończenie: wysokiej jakości stal stopowa
- Materiał: powłoka polerowana
- ISO 1174
- DIN 3121, UNE 16503

	 731415		 mm	L mm	D1 mm	D2 mm	 g
BE504902	0184583	1	10	35	15	10	32



BOD8902

URZĄDZENIA DO ZLEWANIA I UZUPEŁNIANIA PŁYNÓW



- Grawitacyjna zlewarka do oleju
- Spuszczanie oleju grawitacyjnie lub poprzez mechanizm ssący
- Zawera następujące sondy:
 - Z elastycznego nylonu: 5x700mm, 6x700mm, 7x 1000mm i 8x700mm
 - Ze sztywnego przewodu miedzianego: 5x 700mm, 6x 700mm
 - Adaptery do: BMW i grupy Volkswagena
- Wzmocnione połączenie pomiędzy zbiornikiem i miską minimalizuje ryzyko wycieków
- Obrótowy lejek odgięty
- Metalowa, wzmocniona rurka
- Wskaźnik napełnienia zbiornika
- Wskaźnik poziomu ssania
- Użyteczna, plastikowa tacka na śrubki, narzędzia lub inne rzeczy
- Pokryta pianką rękojeść
- Jedno kółko posiada blokadę/hamulec, dzięki czemu urządzenie stoi w miejscu

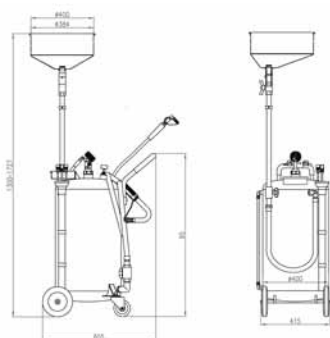

BOD8902	731415 0169023	1	90	480x440x1000 mm	35 kg

BOD8901

URZĄDZENIA DO ZLEWANIA I UZUPEŁNIANIA PŁYNÓW



- Grawitacyjna zlewarka do oleju
- Do spuszczenia zużytego oleju z silników spalinowych, skrzyń biegów i mechanizmów różnicowych z wszelkiego rodzaju pojazdów
- Wzmocnione połączenie pomiędzy zbiornikiem a przewodem olejowym minimalizuje ryzyko wycieku
- Obrótowy lejek
- Wzmocniony wąż olejowy
- Wskaźnik poziomu płynu
- Użyteczna, plastikowa tacka na śrubki, narzędzia lub inne rzeczy
- Pokryta pianką rękojeść
- Jedno kółko posiada blokadę/hamulec, dzięki czemu urządzenie stoi w miejscu

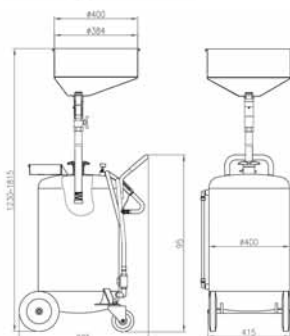

BOD8901	731415 0169016	1	90	480x440x1000 mm	35 kg



BOD8901AC1

URZĄDZENIA DO ZLEWANIA I UZUPEŁNIANIA PŁYŃÓW



- Rozszerzenie do lejków do spuszczenia oleju
- Stosowany w połączeniu z lejkami: BOD8901, BOD8902 i BOD8903

BOD8901AC1	731415 0178490	1	400/600 mm	150x620x620 mm	2.5 kg

BOD1016

URZĄDZENIA DO ZLEWANIA I UZUPEŁNIANIA PŁYŃÓW



- Miska do odprowadzania oleju 16 l
- Wytrzymała na większość popularnych chemikaliów stosowanych w warsztatach
- Dzięki kilku uchwytom można łatwo manipulować miską podczas pracy

BOD1016	731415 0169979	1	570x150x445 mm	1.24 kg

BOD2008

URZĄDZENIA DO ZLEWANIA I UZUPEŁNIANIA PŁYŃÓW



- Zbiornik do spuszczenia oleju
- Wytrzymałe na większość popularnych chemikaliów z jakimi ma się do czynienia w warsztatach
- Dzięki kilku uchwytom można łatwo manipulować miską, dzięki zakręcanym otworom natomiast łatwiejsze jest transportowanie spuszczonego oleju

BOD2008	731415 0169986	1	330x595x120 mm	1.24 kg

BOD301200

URZĄDZENIA DO ZLEWANIA I UZUPEŁNIANIA PŁYŃÓW



- Lejek olejowy 1.2 l
- Z regulacją przepływu
- Wytrzymałe na większość popularnych chemikaliów z jakimi ma się do czynienia w warsztatach

BOD301200	731415 0169993	1	160x225x160 mm	1.24 kg



BE6217

URZĄDZENIA DO ZLEWANIA I UZUPEŁNIANIA PŁYNÓW



- Zestaw nasadek do spustów olejowych, 17 szt
- Zestaw zawiera 17 nasadek z mocowaniem 3/8" z różnymi końcówkami, dostarczany w plastikowym pudełku
- Wysokiej jakości stal stopowa
- Pokryte chromem
- Zawiera końcówkę XZN M16 z otworem stosowaną w skrzyniach biegów grupy Volkswagen

BE6217	731415 0169702	1	60x260x120 mm	1.07 kg

BE630

KLUCZE DO FILTRÓW OLEJOWYCH



- Uniwersalny zestaw kluczy do filtrów olejowych, 30 elementów
- Zawiera 28 kluczy do filtrów olejowych, 1 przejściówkę z 1/2" na 3/8" oraz 1 filtr nastawny
- Pasuje do większości produkowanych na rynek Europejski filtrów
- Zawiera instrukcję użytkowania

BE630	731415 0169580	1	90x600x500 mm	7.15 kg

BE6302/BE6303/BE6306

KLUCZE DO FILTRÓW OLEJOWYCH



- Pojedyncze klucze do filtra
- Dodatkowe klucze są dobrym uzupełnieniem zestawu BE630
- Zastosowanie:
 - BE630246F Mercedes, Smart...
 - BE630276F Opel, Mercedes
 - BE630326F Mercedes, BMW, VAG, Mini
 - BE630366F Opel, Ford
 - BE6303866F Opel
 - BE63066514F Peugeot, Mitsubishi

BE630246F	731415 0169597	1	6	24	Mercedes, Smart...	55x93x10	0.06
BE630276F	0169603	1	6	27	Opel, Mercedes	35x90x50	0.07
BE630326F	0169610	1	6	32	Mercedes, BMW, VAG, Mini	10x93x55	0.08
BE630366F	0169627	1	6	36	Opel, Ford	55x95x10	0.09
BE630386F	0169634	1	6	38	Opel	55x95x19	0.09
BE63066514F	0169641	1	14	66.5	Peugeot, Mitsubishi	80x83x10	0.14



BE65R

KLUCZE DO FILTRÓW OLEJOWYCH



BE65R65120



BE65R80120



BE65R106160

- 3 nożny magnetyczny klucz do filtra oleju
- Gwintowane końcówki polepszają chwyt
- BE65R65120/80120 zawierają przejściówkę z 1/2" na 3/8"

	731415			mm	mm	mm	
BE65R65120	0170012	1	3/8-1/2"	55-72	21	57x85x85	0.73
BE65R80120	0170029	1	3/8-1/2"	68-110	21	71x86x86	0.73
BE65R106160	0170036	1	1/2"	110-142	-	130x180x125	1.84

BE65F65120

KLUCZE DO FILTRÓW OLEJOWYCH



- 3 Nożny klucz nastawny do filtrów olejowych
- Płaskie końcówki gwarantują stabilny chwyt wszelkiego rodzaju filtrów olejowych
- Zawiera przejściówkę z 1/2" na 3/8"

	731415			mm	mm	
BE65F65120	0169658	1	3/8"	65-120	70x80x70	0.4

BE64520/BE64350

KLUCZE DO FILTRÓW OLEJOWYCH



- Uniwersalny klucz łańcuchowy do filtrów olejowych
- Wygodna rękojeść z tworzywa PCV
- Poręczna, połączona przegubowo rękojeść pracuje we wszystkich kierunkach
- Zapasowe łańcuchy:
 - 350 mm: BE645350CH
 - 520 mm: BE64520CH

	731415		mm	mm	mm	
BE64350	0169672	1	350	60-105	25x300x80	760
BE64350CH	0169696	1	350	60-105	30x100x80	270
BE64520	0169665	1	520	60-160	75x320x100	890
BE64520CH	0169689	1	520	60-160	30x100x80	400



BE611

KLUCZE DO FILTRÓW OLEJOWYCH



- Nastawny klucz taśmowy do filtrów oleju
- Taśmy zapasowe BE61110-1
- BE61155-1

	 731415		 mm	 mm	 g
BE61110	0167449	1	65-110	60x248x74	490
BE61110-1	0167463	1	65-110	3x380x12	30
BE61155	0167456	1	100-155	60x355x90	520
BE61155-1	0167470	1	100-155	12x420x180	30

NARZĘDZIA I AKCESORIA DO UKŁADÓW HAMULCOWYCH



BBR300P43

NARZĘDZIA DO UKŁADU HAMULCOWEGO



- Zestaw narzędzi do tłoczków hamulcowych, 43 szt
- Narzędzie do obracania w lewą i prawą stronę
- Mocowanie 3/8"
- Obsługuje większość typowych aut europejskich
- Zestaw używa się razem z pistoletem BBR320
- Lista zastosowań zawarta w zestawie



	 731415		 mm	 kg
BBR300P43	0169894	4	90x380x310	4.57



BBR320

NARZĘDZIA DO UKŁADU HAMULCOWEGO



- Narzędzie pneumatyczne do demontażu tłoka hamulcowego
- Pracuje w obu kierunkach: lewo, prawo
- Mocowanie 3/8"
- Czyni pracę szybką i bezpieczną
- Zawiera uniwersalny adaptor z magnesem przytrzymującym do zacisków hamulcowych
- Używane razem z zestawem narzędzi do tłoczków hamulcowych BBR300P43

	 731415				 mm	
BBR320	0169887	1	3/8"	1/4"	44x260x150	1.2

BBR110

AKCESORIA DO PŁYNU HAMULCOWEGO



- Tester wilgotności płynu hamulcowego
- Czytelna i prosta skala 10 diod LED obrazująca stopień zużycia płynu hamulcowego
- Stosowany również w ciężarówkach
- Kompatybilny z:
 - DOT 3
 - DOT 4
 - DOT 5
 - DOT 5.1

	 731415		 mm	
BBR110	0170562	1	100x220x320	1.15

BBR350

AKCESORIA DO PŁYNU HAMULCOWEGO



- Przyrząd do wymiany płynów
- Z systemem wciągania
- Zawiera poliuretanowy pojemnik 1.5 l
- Zawiera zbiornik poliuretanowy 0.6 l
- Dźwignia do szybkiego zwalniania blokady
- Zawiera uniwersalny łącznik gumowy odpowiedni do każdego układu hamulcowego
- 2 metrowy wąż
- Urządzenie może być używane do innych celów: do skrzyni biegów, silników, sprzęgła etc

	 731415			 mm	
BBR350	0169900	1	1/4"	261x300x160	1.28



BHVIS12 / BHVIS06

NASADKI SPECJALNE DO AUT

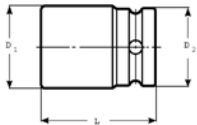

- Nasadka udarowa cienkościenna 1"
- Mocowanie: 1" DIN 3121-H 25 ISO 1174
- Wykończenie: czerniona
- Materiał: Wysokiej jakości stal stopowa
- Nasadka do pokręcania mechanicznego
- Dla większego bezpieczeństwa, używaj zawsze sprężyny zaciskowej (1" 19-70 mm nr kat. K560F-7, 1" 75-80 mm nr kat. K560F-8, 1" 95-120 mm nr kat. K560F-9)

	 731415		 mm	 mm	D1 mm	D2 mm	L mm	
BHVIS1265	0167685	1	12	65	87	54	92	2
BHVIS0670	0167692	1	6	70	96	54	96	2.2
BHVIS0677	0167708	1	6	77	105	60	102	2.3
BHVIS0680	0167715	1	6	80	108.5	60	102	2.5
BHVIS0685	0167722	1	6	85	115	86	106	2.6
BHVIS0690	0167739	1	6	90	121	86	108	3
BHVIS0695	0167746	1	6	95	127	86	110	4.5
BHVIS06100	0167753	1	6	100	134	95	115	5.3
BHVIS06105	0167760	1	6	105	140	95	117	6

BHVIS08

NASADKI SPECJALNE DO AUT

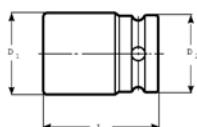

- Nasadka udarowa 3/4", 8 pts
- Nasadka do ciężkich kół ciężarówek, tirów etc
 - Szczególnie polecana do ciężarówek Scania
 - Tył BHVIS08100
 - Przód BHVIS0895
 - Użyteczna również w przypadku ciężarówek Volvo
 - BHVIS08115

	 731415		 mm	 mm	D1 mm	D2 mm	L mm	
BHVIS0895	0165704	1	8	95	118	55	81	4.5
BHVIS08100	0165711	1	8	100	123	60	84	5.25
BHVIS08115	0165728	1	8	115	138	55	81	4.65



BHVISxxBPW

NASADKI SPECJALNE DO AUT



BHVIS111BPW12

- Nasadka uderowa BPW
- Nasadka specjalna do kół BPW
- Specjalny kształt zewnętrzny do różnych rozmiarów i zakresów



BHVIS80BPW12

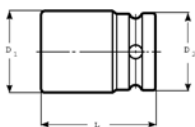

	 731415				D1 mm	D2 mm	L mm	 Ton t	 kg
BHVIS109BPW12	0165759	1	1"	109	129	47	94	12	4.65
BHVIS111BPW12	0165735	1	1"	111	132	47	94	12	4.65
BHVIS120BPW16	0165742	1	1"	120	143	47	94	12	4.65
BHVIS80BPW12	0165766	1	3/4"	80	108	45	65	12	4.65

BWSS

NASADKI SPECJALNE DO AUT



BWSS12P3

- Zestaw nasadek uderowych do odkręcania/przykręcania kół
- Brzegi chronione plastikową osłonką
- Plastikowa osłona w środku chroni śruby i nakrętki



BWSS12P5

	 731415			 mm	 kg
BWSS12P3	0170128	1	17, 19, 21	45x150x130	0.8
BWSS12P5	0170135	1	17, 19, 21, 22, 24	50x240x175	1.47



BWTSP

NASADKI SPECJALNE DO AUT



BWTSP16



BWTSP7

- Zestaw nasadek skrętnych
- Do szybkiego i pilnego dokręcania
- Do wyciągania uszkodzonych nakrętek i śrub, a zwłaszcza dla nakrętek do kół
- Specjalny zaokrąglony profil wewnętrznej strony pozwala nasadce uzyskać mocny chwyt, aby uwolnić uszkodzoną śrubę
- BWTSP16: 16 szt
 - 3 / 8": 8, 10, 11, 12, 13, 14, 16, 17, 18, 19 mm
 - 1 / 2": 21, 22, 24, 27 mm
 - Adapter: 1 / 2 typ żeński 3 / 8 typ męski
 - Dziurkacz
- BWTSP7: 7 szt
 - 1 / 2": 22, 24, 27, 32 mm
 - 3 / 4": 36, 41 mm
 - Dziurkacz
- Nie nadaje się do obróbki jednostanowiskowej w jednym zamocowaniu

	 731415		 mm	 kg
BWTSP16	0170296	1	50x245x120	1.75
BWTSP7	0170302	1	62x230x120	1

BZWTB

PRZEDŁUŻKI UDAROWE

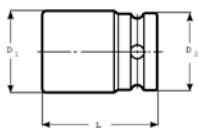

- Przedłużka udarowa 1'
- Do kontroli momentu obrotowego podczas dokręcania kół i innych rzeczy
- Do szybkiego i pilnego przykręcania
- Po użyciu przedłużki zawsze używaj klucza dynamometrycznego do dociągnięcia

	 731415		 mm	 L mm	 D1 mm	 D2 mm	 MAX Nm		 g
BZWTB0132450	0165674	1	32	300	51.5	54	450	K560F-7	1540
BZWTB0132600	0165681	1	32	300	51.5	54	600	K560F-7	1576
BZWTB0133600	0165698	1	33	300	52.8	54	600	K560F-7	1607



BWTB

PRZEDŁUŻKI UDAROWE



- Zestaw przedłużeń skrętnych, 10 sztuk
- Do kontroli siły dokręcania/odkręcania kół i innych elementów
- Do szybkich prac z zadaną odpowiednio siłą
- Po użyciu przedłużki zawsze używaj klucza dynamometrycznego do dociągania
- 10 różnych przedłużeń do różnych momentów 75-240 Nm

Colour	Torque Nm
Red	75
Yellow	90
Green	110
Pink	120
Light blue	135
Navy blue	150
White	160
Black	190
Gray	205
Orange	240

BWTB12P10	731415	1	1/2"	275x360x80	3.5

29-B/BWXW1/BWXW2

KLUCZ KRZYŻOWY DO KÓŁ



- Klucz krzyżakowy do kół
- Wzmacniane końcówki

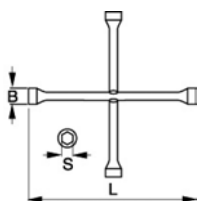

			S mm	B mm	L mm			
29-B	8277703	1	17,19,21	25, 27, 32	381	1/2"	30x405x405	1.32
BWXW1	0167661	1	17,19,22	26,29,33	375	1/2"	30x380x380	1.27
BWXW2	0167678	1	24,27,32	36,40,47	700	3/4"	45x700x700	4.63



BWB14

NARZĘDZIA DO ŁOŻYSK KOŁOWYCH



- Zestaw narzędzi do łożysk koła, 14 elementów
- Zestaw zawiera:
 - 9 adapterów średnicy od \varnothing 55.5 do 84 mm
 - 1 kapsuła 76 mm
 - 2 kapsuły 86 i 91 mm
 - 1 ściągacz 38 mm
 - 1 ośka centrująca ze śrubą

BWB14	731415 0170166	1	85x525x310 mm	7.82 kg

BS50

NARZĘDZIE DO DEMONTAŻU DRAŻKÓW KIEROWNICZYCH



- Narzędzie do demontażu drążków kierowniczych
- Do instalowania i demontażu drążków kierowniczych o średnicy od \varnothing 35 do 45 mm
- Obracanie narzędziem powoduje zaciskanie chwytu

BS50	731415 0178858	1	80x460x80 mm	2.02 kg

BWP150

SZCZYPCE DO WYWAŻANIA KÓŁ



- Szczypce do wyważania kół
- Do łatwego montażu/demontażu ciężarków kół
- Miękką i odizolowaną rękojeść

BWP150	731415 0170159	1	65x270x80 mm	0.41 kg



NARZĘDZIA I AKCESORIA DO KÓŁ

38-8 - 38-24

ŁYŻKI DO KÓŁ



- Łyżka do opon
- Wykończenie: niklowana i pokryta chromem
- Materiał: Wysokiej jakości stal stopowa

	 731415		 L mm	 g
38-8	1831257	5	200	90
38-12	1831264	5	300	240
38-16	1831271	5	400	375
38-20	1831288	2	500	610
38-24	1831295	1	600	850

39-24

ŁYŻKI DO KÓŁ



- Łyżka specjalna do opon w ciężarówkach i tirach
- Wykończenie: lakierowana
- Materiał: Wysokiej jakości stal stopowa

	 731415		 L mm	 g
39-24	1831301	1	600	1360



NARZĘDZIA I AKCESORIA DO ZAWIESZENIA

BS10/BS10AC1

PRASA PNEUMATYCZNA DO SPRĘŻYN



BS10

BS10AC1

- Uniwersalna prasa pneumatyczna do wymiany amortyzatorów
- Kapsuła bezpieczeństwa zapobiega nieoczekiwanemu wypadnięciu sprężyny
- Niezależne, regulowane szczęki
 - Maksymalne rozwarście szczęk 380 mm
- Bezpieczna, łatwa i szybka w użyciu
- Ciśnienie: 5-10 bar
- Zakres pracy: 500 kg do 2000 kg
 - Siła ściskająca 670 kg przy ciśnieniu 6 barów
- Opcjonalnie przenośna podstawa o symbolu BS10AC1
- Opcjonalnie nakładka BS10AC2 do amortyzatorów sportowych z pierścieniem regulowanym

	 731415		 mm	 kg
BS10	0178827	1	1150x470x450	50
BS10AC1	0178841	1	370x600x520	7.6



BS10MEC



PRASA MECHANICZNA DO SPRĘŻYN

- Urządzenie do wymiany sprężyn w amortyzatorach sterowane mechanicznie/ręcznie
- Kapsuła bezpieczeństwa zapobiega nieoczekiwanemu wypadnięciu sprężyny
- Niezależne, regulowane szczęki
 - Maksymalne rozwarście szczęk 380 mm
- Bezpieczna, łatwa i szybka w użyciu
 - Nie używaj żadnych kluczy udarowych/pneumatycznych
 - Używaj tylko ręcznej grzechotki z mocowaniem 1/2"
- Opcjonalnie przenośna podstawa o symbolu BS10AC1
- Opcjonalnie nakładka BS10AC2 do amortyzatorów sportowych z pierścieniem regulowanym

	 731415		 80x370x255	 65.5
BS10MEC	0178834	1		

BS10AC2



NAKLADKA DO PRASY PNEUMATYCZNEJ/MECHANICZNEJ DO SPRĘŻYN

- Adapter sprężynowy/nakładka do amortyzatorów sportowych z regulacją do sprężyn BS10AC2
- Uniwersalny adapter używany razem z BS10 lub BS10MEC

	 731415		 200x400x400	 1
BS10AC2	0182343	1		

BS1000



INNE AKCESORIA DO AMORTYZATORÓW

- Uniwersalny zestaw narzędzi serwisowych do amortyzatorów, 39 sztuk
- Odpowiedni do amortyzatorów MacPhersona
- Pasuje do większości aut na rynku Europejskim

	 731415		 80x580x400	 6.36
BS1000	0170081	1		



BB12-760

BUSTERY ROZRUCHOWE



- Buster 12V 760 CA
- Uruchamia silnik diesla o mocy do 250 KM jako pomoc w rozruchu i 125 KM bez akumulatora
- Natychmiastowa duża moc 760 CA
- Wartość szczytowa prądu: 2250 A
- 25 mm² powierzchni miedziovej w kablach, co zapewnia wysoką przewodowość
- Bezpiecznik wewnętrzny 300 A
- Elektroniczny bezpiecznik systemu kontroli
- Automatyczna elektroniczna ładowarka z 3 kolorowymi diodami
 - 4 A
 - czas ładowania 4 h
- 12 V wyjście z wewnętrznym bezpiecznikiem 16 A do uruchomienia mniejszych urządzeń

			V	CA	PA					
BB12-760	0169269	1	12	760	2250 A	12 V	4	22 Ah	25 mm ²	1.85 m

BB12-760	-25<°C<70	4 A	200 mm	97 mm	300 A	x	x	445x144x377	23

BB12-1200

BUSTERY ROZRUCHOWE



- Buster 12 V 1200 CA
- Uruchamia silnik diesla o mocy do 350 KM jako pomoc w rozruchu i 125 KM bez akumulatora
- Natychmiastowa duża moc 1200 CA
- Wartość szczytowa prądu: 3100 A
- 35 mm² powierzchni miedziovej w kablach, co zapewnia wysoką przewodowość
- Bezpiecznik wewnętrzny 500 A
- Elektroniczny bezpiecznik systemu kontroli
- Automatyczna elektroniczna ładowarka z 3 kolorowymi diodami
 - 4 A
 - czas ładowania 5 h
- 12 V wyjście z wewnętrznym bezpiecznikiem 16 A do uruchomienia mniejszych urządzeń

			V	CA	PA					
BB12-1200	0169276	1	12	1200	3100 A	12V	5	28	35 mm ²	1.85 m

BB12-1200	-25<°C<70	4	200	97 mm	500 A	x	x	445x144x377	23



BB1224-760

BUSTERY ROZRUCHOWE



- Buster 12/24 V, 1520/760 CA
- Do rozruchu silnika diesla do 500 KM jako pomoc w rozruchu i 250 KM bez akumulatora przy 24V
- Natychmiastowa duża moc: przy 12 V 1520 CA a przy 24 V 760 CA
- Wartość szczytowa prądu: przy 12 V 4500 A i przy 24 V 2250 A
- 35 mm² powierzchni miedziowej w kablach, co zapewnia wysoką przewodowość
- Bezpiecznik wewnętrzny 500 A
- Elektroniczny bezpiecznik systemu kontroli
- Automatyczna elektroniczna ładowarka z 3 kolorowymi diodami
 - 4 A
 - czas ładowania 7 h
- 12 V wyjście z wewnętrznym bezpiecznikiem 16 A do uruchomienia mniejszych urządzeń

	 731415		V	CA	PA					
BB1224-760	0169283	1	12/24	1520/760	4500/2250 A	12 V	7	22 Ah	35 mm ²	1.85 m

BB1224-760	-25<°C<70	4 A	200 mm	97 mm	500 A	x	x	445x208x447	23

BB1224-1200

BUSTERY ROZRUCHOWE



- Buster 12/24 V, 2400/1200 CA
- Do rozruchu silnika diesla do 480 KM bez akumulatora oraz jako pomoc w rozruchu 1500 KM bez akumulatora przy 24V
- Natychmiastowa duża moc: przy 12 V 2400 CA i przy 24 V 1200 CA
- Wartość szczytowa prądu: przy 12 V 6200 A i przy 24 V 3100 A
- Szybki przełącznik napięcia
- 50 mm² powierzchni miedziowej w kablach, co zapewnia wysoką przewodowość
- Bezpiecznik wewnętrzny 500 A
- Elektroniczny bezpiecznik systemu kontroli
- Automatyczna elektroniczna ładowarka z 3 kolorowymi diodami
 - 4 A
 - czas ładowania 10 h
- 12 V wyjście z wewnętrznym bezpiecznikiem 16 A do uruchomienia mniejszych urządzeń

	 731415		V	CA	PA					
BB1224-1200	0169290	1	12/24	2400/1200	6200/3100 A	12 V	10	28 Ah	50 mm ²	1.85 m

BB1224-1200	-25<°C<70	4	200 mm	97 mm	500 A	x	x	445x208x447	24



BB24-1200

BUSTERY ROZRUCHOWE



- Buster 24 V, 1200CA
- Do rozruchu silnika diesla do 1500 KM bez akumulatora przy 24V
- Natychmiastowa duża moc: 1200CA
- Wartość szczytowa prądu: 3100 A
- 35 mm² powierzchni miedzianej w kablach, co zapewnia wysoką przewodowość
- Bezpiecznik wewnętrzny 500 A
- Elektroniczny bezpiecznik systemu kontroli
- Automatyczna elektroniczna ładowarka z 3 kolorowymi diodami
 - 2 A
 - czas ładowania 14 h
- 12 V wyjście z wewnętrznym bezpiecznikiem 16 A do uruchomienia mniejszych urządzeń

	 731415		V	CA	PA					
BB24-1200	0169306	1	24	1200	3100 A	12 V	14	28 Ah	35 mm ²	1.85 m

BB24-1200	-25<C<70	2 A	200 mm	97 mm	500 A	x	x	445x208x447	24

BBBC

BUSTERY ROZRUCHOWE



- Ładowarka automatyczna do Busterów
- BBBC2A: 2 Ah do Bustera BB24-1200
- BBBC4A: 4 Ah do Busterów B12-760, BB12-1200, BB1224-760, BB1224-1200

	 731415			
BBBC2A	0181520	1	215x130x60	0.63
BBBC4A	0181537	1	215x130x60	0.63

BBBCAB

BUSTERY ROZRUCHOWE



- Kabel zapasowy od ładowarki do Bustera
- Różne końcówki: Australijski, Europejski-kontynentalny lub UK

	 731415			
BBBCAB-AUZ	0183944	1	50x125x50	0.13
BBBCAB-EU	0186648	1	50x125x50	0.13
BBBCAB-UK	0183937	1	50x125x50	0.13



BBT30

TESTERY DO AKUMULATORÓW



- Tester elektroniczny do akumulatorów 6 i 12V z wyświetlaczem
- Wyświetlacz LEDowy
- Wskaźnik poziomu naładowania akumulatora:
 - GOOD & PASS
 - GOOD & RECHARGE
 - RECHARGE & RETEST
 - BAD & REPLACE
 - BAD CELL & REPLACED ERROR
- Zastosowanie:
 - Akumulatory 6 i 12 V
 - Alternatory 12 i 24 V i systemy ładujące
 - Akumulatory tradycyjne oraz VRLA (AGM i żelowe)
 - Zakres pracy 25-2000 CC
 - Stosowany do baterii/akumulatorów SAE-DIN-EN, IEC i JIS
- Menu w językach: Angielskim, Niemieckim, Francuskim, Niderlandzkim, Hiszpańskim i Szwedzkim

BBT30	731415 0164981	12	80x370x255 mm	1.92 kg

BBT40

TESTERY DO AKUMULATORÓW



- Tester elektroniczny do akumulatorów 6 i 12V z drukarką
- Wyświetlacz LEDowy wbudowany w drukarkę, z automatycznym czasem i datą
- Wskaźnik poziomu naładowania akumulatora (6 stopni):
 - GOOD & PASS
 - GOOD & RECHARGE
 - RECHARGE & RETEST
 - BAD & REPLACE
 - BAD CELL & REPLACED ERROR
 - LOAD ERROR
- Zastosowanie:
 - Akumulatory 6 i 12 V
 - Alternatory 12 i 24 V i systemy ładujące
 - Akumulatory tradycyjne oraz VRLA (AGM i żelowe)
 - Zakres pracy 25-2000 CC
 - Stosowany do baterii/akumulatorów SAE-DIN-EN, IEC and JIS
- Menu w językach: Angielskim, Niemieckim, Francuskim, Niderlandzkim, Hiszpańskim i Szwedzkim

BBT40	731415 0164974	6	80x370x255 mm	1.92 kg



BELS12



TESTERY/KONTROLKI GNIAZD

- Urządzenie do podtrzymywania pamięci 12V
- Łatwe w obsłudze i szybkie
- Podłączone przez gniazdko zapalniczek zasilane zewnętrznie zapewnia i zabezpiecza połączenie
- Podtrzymuje pamięć urządzeń zasilanych przez 12V podczas wymiany akumulatora lub innych prac mogących uszkodzić pamięć

BELS12	731415 0170579	1	60x650x160 mm	0.29 kg

BELT247N



TESTERY/KONTROLKI GNIAZD

- Tester gniazd 7 Pin - 24V
- Urządzenie przyjazne użytkownikowi, bardzo szybkie
- Długi - 4 m kabel sprawia, że obsługiwać je może tylko 1 osoba
- Stosowane również do gniazd/wtyk 24N
- Kompatybilne z CANbus

BELT247N	731415 0170586	1	105x260x210 mm	1.44 kg

BELT247S



TESTERY/KONTROLKI GNIAZD

- Tester gniazd 7 Pin - 24V
- Urządzenie przyjazne użytkownikowi, bardzo szybkie
- Długi - 4 m kabel sprawia, że obsługiwać je może tylko 1 osoba
- Stosowane również do gniazd/wtyk 24S
- Kompatybilne z CAN

BELT247S	731415 0170593	1	105x260x210 mm	1.44 kg



BELT2415

TESTERY/KONTROLKI GNIAZD



- Tester gniazd 15 PIN 24V
- Urządzenie przyjazne użytkownikowi, bardzo szybkie
- Długi - 4 m kabel sprawia, że obsługiwać je może tylko 1 osoba
- Kompatybilne z CAN

BELT2415	731415 0170609	1	105x260x210 mm	1.44 kg

BELT1213

TESTERY/KONTROLKI GNIAZD



- Tester gniazd 13 PIN 12V
- Urządzenie przyjazne użytkownikowi, bardzo szybkie
- Metoda symulacyjna ułatwia rozpoznania uszkodzenia
- Długi - 4 m kabel sprawia, że obsługiwać je może tylko 1 osoba
- Kompatybilne z CANbus

BELT1213	731415 0170616	1	60x650x160 mm	0.71 kg

BELT127

TESTERY/KONTROLKI GNIAZD



- Tester do gniazd 12V - 7 pinowych
- Urządzenie przyjazne użytkownikowi, bardzo szybkie
- Długi - 4 m kabel sprawia, że obsługiwać je może tylko 1 osoba
- Kompatybilne z CANbus

BELT127	731415 0177899	1	60x650x160 mm	0.38 kg



BELT10



INNE AKCESORIA DO ELEKTRYKI SAMOCHODOWEJ

- Tester sond Lambda
- Mierzy funkcjonalność sond lambda, poprzez sprawdzanie prób Cyrkonii (0-1 V) lub prób Tytanu (0-5 V)
- Poprzez symulację sygnału sondy lambda sprawdza się funkcjonowanie jednostki sterującej wtryskiem
- Zabezpieczenie przed błędnym podłączeniem
- Kompatybilne z portem CAN bus

BELT10	731415 0170623	1	60x650x160 mm	0.71 kg

BELTKEY



INNE AKCESORIA DO ELEKTRYKI SAMOCHODOWEJ

- Tester kluczyka IR i radiofalowe RF
- Pracuje z częstotliwościami: 433 MHz i 868 MHz
- Przyjazne użytkownikowi; wystarczy nacisnąć przycisk, a urządzenie wskaże, czy klucz działa poprawnie

BELTKEY	731415 0177875	1	280x170x50 mm	0.71 kg

BELP1224



INNE AKCESORIA DO ELEKTRYKI SAMOCHODOWEJ

- Ochrona przed przepięciami 12 V i 24 V
- Chroni auto przed przepięciami powstałymi podczas spawania w aucie, ładowania akumulatora itp
- Urządzenie przyjazne użytkownikowi, może być podłączone do dowolnego bieguna

BELP1224	731415 0177882	1	60x650x160 mm	0.215 kg



BELTRP16

INNE AKCESORIA DO ELEKTRYKI SAMOCHODOWEJ



- Uniwersalny zestaw do akcesoriów elektrycznych, 16 elementów
- Zestaw obsługuje większość aut europejskich

BELTRP16	731415 0169917	1	265x60x215 mm	0.9 kg

WYPOSAŻENIE WARSZTATÓW I GARAŻY



BLE200

WYPOSAŻENIE GARAŻY



- Odkurzacz do narzędzi pneumatycznych
- Do substancji płynnych i kurzu
- 2 silniki
- Siła ssania: 5.6 m³/min
- 2300 W
- Zawiera filtr powietrza
- Pojemność 80 l
- 2 przewody dłg. 4.2 m

BLE200	731415 0169573	1	230-240	1/2"	865x610x960 mm	75 kg



BLBT100

WYPOSAŻENIE GARAŻY



- Tester do świateł samochodowych
- Laserowa linia emitowana przez projektor
- Do świateł standardowych i xenonowych
- Cyfrowy luxometr
- Stabilna podstawa z 4 kółkami, łatwo przesuwalna
- Mechanizm regulujący wysokość urządzenia w zakresie:
 - Minimalna wysokość: 240 mm
 - Maksymalna wysokość: 1400 mm
- Obrotowy pałąk pozwala na przekręcanie obudowy o 360°
- Opcjonalne szyny BLBT100AC1
- Zgodny z normami CE i NFR63-801



BLBT100

731415
0179015

1



330x1700x630



40.5

1419-MD

WYPOSAŻENIE GARAŻY



- Miska z magnesem 150 mm
- Do przechowywania części, śrubek, nakrętek czy narzędzi w czasie pracy
- Magnetyczna podstawa pokryta gumą, umożliwia "przyklejenie" miski do elementu stalowego



1419-MD

731415
8277352

36



150



150



300

2535F

WYPOSAŻENIE GARAŻY

ergo®



- Rękojeść zaprojektowaną zgodnie z naukową ideą i konceptem narzędzi ERGO™
- Rękojeść 3 komponentowa, komfortowa
- Wykończenie grota: pokryty chromem, polerowany
- 2535F1: magnes neodymowy Ø 10 mm, siła nacisku 1 kg / 35 oz
- 2535F3: magnes neodymowy Ø 17 mm, siły nacisku 3 kg / 106 oz



2535F1

731415
1064495

1



10



413



36x122



535



150

2535F3

0180233

1

17

413

36x122

535

170



BOD70



NARZĘDZIA I AKCESORIA DO SMAROWANIA, NAOLIWIANIA

- Obrótowa pompka do beczek
- Do rozlewania oleju napędowego oraz innych paliw o małej lub średniej lepkości
- Do beczek/pojemników o poj. od 50 l do 205 l z gwintem 1"
- Dwukierunkowa
- Pojemność jednego tłoczenia: 250 ml na 1 pełny obrót

BOD70	731415 0169498	4	1330x250x230 mm	6.740 kg

BOD60



NARZĘDZIA I AKCESORIA DO SMAROWANIA, NAOLIWIANIA

- Pompka do oleju
- Do lekkich i ciężkich olejów
- Do beczek/pojemników o poj. od 50 l do 205 l z gwintem 1/2" lub 2"
- Pojemność jednego tłoczenia: 300 ml

BOD60	731415 0169481	1	55x165x650 mm	2.24 kg

BOD5HD400



NARZĘDZIA I AKCESORIA DO SMAROWANIA, NAOLIWIANIA

- Smarownica uniwersalna, wersja wzmocniona
- Dostarczana z:
 - Końcówką 150 mm na stałe zamontowaną
 - Elastyczną przedłużką 300 mm
 - Łącznik do 4 szczęk i 38mm
- Pojemność: 400 gram w kartridżu
- Napełnianie manualne lub przez kartridże
- Ciśnienie: 690 bar

BOD5HD400	731415 0169467	1	66x390x100 mm	1.594 kg



BOD5400/BOD5450

NARZĘDZIA I AKCESORIA DO SMAROWANIA, NAOLIWIANIA



BOD5400



BOD5450

- Smarownica uniwersalna
- Dostarczana z:
 - Końcówką 150 mm na stałe zamontowaną
 - Elastyczną końcówką 300 mm
- Pojemność:
 - BOD5400: 400 g
 - BOD5450: 450 g
- Ciśnienie: 413 bar

	 731415		 mm	 kg
BOD5400	0169450	1	57x385x120	1.415
BOD5450	0169474	1	61x425x135	1.415

BOD4200/BOD4500

NARZĘDZIA I AKCESORIA DO SMAROWANIA, NAOLIWIANIA



- Olejarka
- Wmontowana pompka
- Obracane stalowe zawory
- Zawiera 1 elastyczną i 1 sztywną końcówkę

	 731415			 mm	 kg
BOD4200	0169436	1	0.2	63x127x111	0.23
BOD4500	0169443	1	0.5	90x200x130	0.27



BBS150

NARZĘDZIA DO SZYBY PRZEDNIEJ



- Uchwyt do przenoszenia szyb
- Miseczki:
 - 2 Podwójne przyssawki o średnicy 120 mm każda
 - Całkowita długość 385 mm
 - Dopuszczalny udźwig: 150 kg
- 1 pas o długości 5 metrów i szerokości 25 mm



BBS150	0169849	1	120	400	120x435x170	1.845

BBS160

NARZĘDZIA DO SZYBY PRZEDNIEJ



- Uniwersalny ściągacz do wycieraczek
- Cienkie widełki
- Wymiar części roboczej: 18 mm

BBS160	0182305	1	30x65x30	0.14

BBS50

INNE NARZĘDZIA DO ELEMENTÓW ZEWNĘTRZNYCH I WNĘTRZA AUTA



- Oslana auta podczas pracy
- Z magnesem i przyssawkami idealnie trzymają się blachy metalowej lub aluminiowej

BBS50	0169863	1	900x580	0.62

BBS20P12

INNE NARZĘDZIA DO ELEMENTÓW ZEWNĘTRZNYCH I WNĘTRZA AUTA



- Zestaw do demontażu elementów z tworzywa w aucie, 12 elementów
- Materiał: mocny, jednocześnie giętki nylon i włókno szklane
- Wielozadaniowe i różne profile do różnych kształtów i powierzchni

BBS20P12	0169856	1	18x290x165	0.150



BBS100



INNE NARZĘDZIA DO ELEMENTÓW ZEWNĘTRZNYCH I WNIĘTRZA AUTA

- Zestaw narzędzi do usuwania poduszki powietrznej 12 szt
- Profil narzędzi odpowiedni do bezpiecznej i łatwej wymiany poduszek
- Do poduszek powietrznych stosowanych w większości aut europejskich
- Zawiera listę zastosowań poszczególnych elementów

	 731415		 mm	 kg
BBS100	0169870	1	44x260x150	1.240

2220



INNE NARZĘDZIA DO ELEMENTÓW ZEWNĘTRZNYCH I WNIĘTRZA AUTA

- Zestaw 4 skrobaków
- Wymiary:
 - 90 x 50 mm
 - 120 x 80 mm
 - 120 x 105 mm
 - 120 x 120 mm

	 841334		 g
22209004B	5401333	1	125



16A

DC VOLTS

HYDRAULIKA I PODNOŚNIKI

Bahco ma w swojej ofercie szeroki asortyment narzędzi do podnoszenia (w tym hydraulicznych) wszystkich typów pojazdów, silników i innych ciężkich części. Mamy: składane dźwigi, podnośniki do skrzyń biegów i silników, podnośniki na kółkach, podnośniki butelkowe i podnośniki pneumatyczne do szybkiego podniesienia samochodu, a także podpórki regulowane do prac serwisowych. Oprócz tego nasz asortyment zawiera także inne narzędzia jak hydrauliczne wózki transportowe i zestawy do prac blacharskich.



Spis Treści

PODNOŚNIKI ŻURAWIOWE I AKCESORIA 714

PODNOŚNIKI I AKCESORIA 715-723



INDEX IKON



Udźwig
kg



Udźwig
ton



Minimalna
wysokość
wejścia mm



Maksymalna
wysokość
mm



Minimalna
wysokość
mm

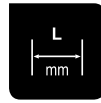

Długość
mm

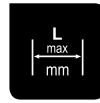

Maksymalna
długość
mm



CE
Certyfikat



TUV
Certyfikat

PODNOŚNIKI HYDRAULICZNE NA KÓŁKACH



PODNOŚNIKI PNEUMATYCZNE



PODNOŚNIKI PNEUMATYCZNE



PODPÓRKI BAHCO



DŹWIGI





BH6FC1000

ŻURAW - PODNOŚNIK



- Żuraw składany 1 T
- Składany z możliwością ustawienia ramienia w 4 pozycjach - 1.000, 750, 500 i 250 kg
- Regulowany cylinder w dwóch zmiennych parametrach, który zmniejsza potrzebną liczbę pociągnięć o 50%
- Minimalna wysokość zejścia: 88 mm
- Maksymalna wysokość: 2000 mm
- Ruchoma i obracana dźwignia ułatwia pompowanie w różnych pozycjach
- Mechanizm bezpieczeństwa tzw. czuwak
- Zawór przeciążeniowy
- Bezpieczny i obrotowy hak

BH6FC1000	0178650	1	1000	750	500	250	88 mm	± 39	410x1.670x500	75

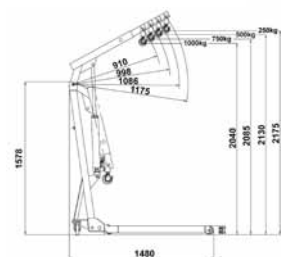

BH6AC1-680

AKCESORIA DO PODNOŚNIKÓW TYPU ŻURAW



- Wysięgnik regulowany do silników
- Udźwig: 680 kg
- Wyjątkowo długi
- Szybka regulacja kąta
- Wytrzymałe, spawane zawiesie łańcuchowe; solidne płyty montażowe
- Współpracuje z żurawiem BH6FC1000

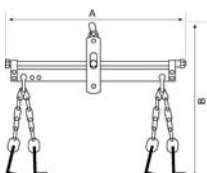

			A	B		
BH6AC1-680	0178667	1	640 mm	543 mm	70x680x220	6.7



BH4

PODNOŚNIKI BUTELKOWE



- Podnośniki butelkowe
- Spawana obudowa zapewnia większą trwałość
- Temperatura pracy: od - 20 do 70°C

	731415		kg	mm	mm	mm	kg
BH42	0178698	1	2000	172	372	185x130x110	3.95
BH45	0178704	1	5000	212	468	225x135x120	5.05
BH410	0178711	1	10000	220	483	230x150x145	7.56
BH415	0178728	1	15000	231	498	240x165x150	10.12
BH420	0178735	1	20000	241	521	250x180x170	13.32
BH430	0178780	1	30000	244	492	270x195x185	16.11

BH5SP300/BH5SP500

PODNOŚNIKI PRZENOŚNE



- Podnośniki do przenoszenia
- Pojedyncze, tłokowe podnośniki
- Mechanizm bezpieczeństwa tzw. czuwak

	731415		kg	mm	mm	mm	kg
BH5SP300	0170425	1	300	1160	1960	270x1080x255	31
BH5SP500	0170432	1	500	1160	1960	280x1080x255	37

BH5US500

PŁYTA MONTAŻOWA



- Uniwersalna płyta obrotowa, regulowana
- Udźwig: 500 kg
- Wzmocnione i spawane zawiesie łańcuchowe oraz płyta montażowa
- Kompatybilne z BH5SP300/BH5SP500

	731415		mm	mm	mm	kg
BH5US500	0170449	1	305-365 mm	480-585 mm	240x960x340	14



BH11500

PODNOŚNIKI WÓZKOWE



- Podnośnik wózkowy 1,5 T niskie wejście
- Bardzo duży okrągły pedał umożliwiający szybką i bezpieczną operację oraz wygodę w użyciu
- Dwa tłoki podnoszące, zmniejszają liczbę niezbędnych pociągnięć o 50%
- Osłonka przeciwkurzowa
- Kółka stalowe pokryte poliuretanem
- Pokryte gumą część podnosząca
- Taca do przechowywania niedużych narzędzi, śrub czy nakrętek
- Zawór bezpieczeństwa zapobiegający przeciążeniu
- Zawór bezpiecznego obniżania

	 731415		 t	 MIN mm	 MAX mm	 mm	 °	 Ø mm		 mm	 kg
BH11500	0178797	1	1.5	70	610	945	± 10	119	X	190x940x415	51

BH12000

PODNOŚNIKI WÓZKOWE



- Podnośnik wózkowy 2 T
- Bardzo duży okrągły pedał umożliwiający szybką i bezpieczną operację oraz wygodę w użyciu
- Dwa tłoki podnoszące, zmniejszają liczbę niezbędnych pociągnięć o 50%
- Osłonka przeciwkurzowa
- Kółka stalowe pokryte poliuretanem
- Pokryte gumą część podnosząca
- Taca do przechowywania niedużych narzędzi, śrub czy nakrętek
- Zawór bezpieczeństwa zapobiegający przeciążeniu
- Zawór bezpiecznego opuszczania

	 731415		 t	 MIN mm	 MAX mm	 mm	 °	 Ø mm		 mm	 kg
BH12000	0178803	1	2	70	490	790	± 10	119	X	180x790x400	44.6



BH1A2500

PODNOŚNIKI WÓZKOWE

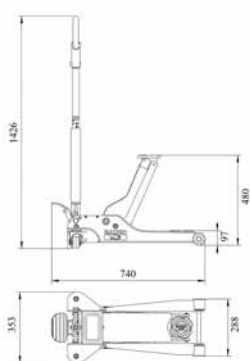

- Podnośnik wózkowy 2,5 T
- Obudowa i dźwignia wykonane ze 100% aluminium
- Taca do przechowywania niedużych narzędzi, śrub czy nakrętek
- Odczepiana rękojeść
- Zawór bezpieczeństwa zapobiegający przeciążeniu
- Zawór bezpiecznego opuszczania

BH1A2500	0170555	1	2.5	95	485	740	6	120	X	800x370x200	25

BH13000

PODNOŚNIKI WÓZKOWE

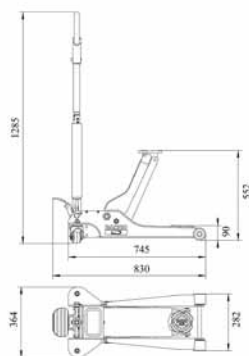

- Podnośnik wózkowy 3 Tony
- Bardzo duży okrągły pedał umożliwiający szybką i bezpieczną operację oraz wygodę w użyciu
- Dwa tłoki podnoszące, zmniejszają liczbę niezbędnych pociągnięć o 50%
- Osłonka przeciwkurzowa
- Kółka stalowe pokryte poliuretanem
- Pokryta gumą część podnosząca
- Taca do przechowywania niedużych narzędzi, śrub czy nakrętek
- Zawór bezpieczeństwa zapobiegający przeciążeniu
- Zawór bezpiecznego opuszczania

BH13000	0178810	1	3	90	552	820	± 10	119	x	200x710x390	50.5





BH15000

PODNOŚNIKI WÓZKOWE

- Podnośnik wózkowy długi 5 ton
- 3 pozycje dźwigni
- Zawór bezpieczeństwa zapobiegający przeciążeniu
- Zawór bezpiecznego opuszczania

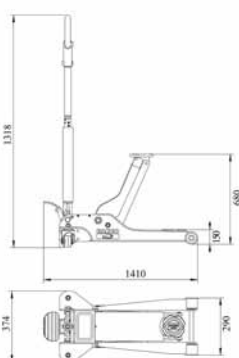

BH15000	0170531	1	5	150	680	1505	50	130	X	330x1530x410	115

BH110000

PODNOŚNIKI WÓZKOWE

- Podnośnik wózkowy 10 ton
- 3 pozycje dźwigni
- Zawór bezpieczeństwa zapobiegający przeciążeniu
- Zawór bezpiecznego opuszczania

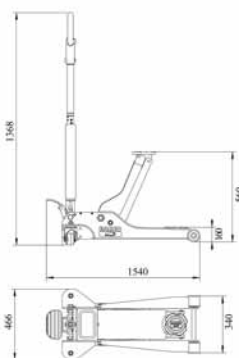

BH110000	0170548	1	10	160	685	1637	105	150	X	355x1660x510	170



BH23015C

PODNOŚNIKI PNEUMATYCZNE

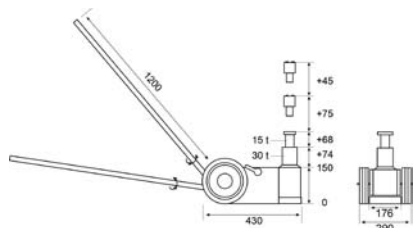

- Podnośnik pneumatyczny 30/14 T
- Ruchoma rękojeść
- Duże i grube kółka poliuretanowe łatwo pokonują wszelkie przeszkody
- Dołączone dwie przejściówki w celu zwiększenia możliwego wzniesienia:
 - 45 mm
 - 75 mm
- Waga podnośnika: 33 kg
- Zawór bezpieczeństwa zapobiegający przeciążeniu

BH23015C	0178742	1	30	150	292	224 mm/30 T	292 mm/15 T	-	280x700x360	35

BH23015

PODNOŚNIKI PNEUMATYCZNE

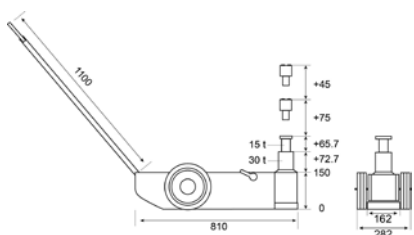

- Podnośnik pneumatyczny 30/15 t
- Duże i grube kółka poliuretanowe łatwo pokonują wszelkie przeszkody
- Dołączone dwie przejściówki w celu zwiększenia możliwego wzniesienia:
 - 45 mm
 - 75 mm
- Waga podnośnika: 70 kg
- Zawór bezpieczeństwa zapobiegający przeciążeniu

BH23015	0178759	1	30	150	289	223 mm/30 T	289 mm/15 T	-	280x700x360	75



BH2402010

PODNOŚNIKI PNEUMATYCZNE



- Podnośnik pneumatyczny 40/20/10 t o niskim wejściu
- Duże i grube kółka poliuretanowe łatwo pokonują wszelkie przeszkody
- Dołączone dwie przejściówki w celu zwiększenia możliwego wzniesienia:
 - 45 mm
 - 75 mm
- Waga podnośnika: 47 kg
- Zawór bezpieczeństwa zapobiegający przeciążeniu

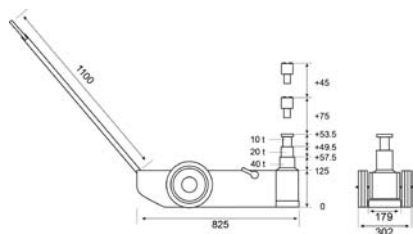

BH2402010 0178766 1 40 125 399 183 mm/40 T 233 mm/20 T 287 mm/10 T 300x1350x290 52

BH2604020

PODNOŚNIKI PNEUMATYCZNE



- Podnośnik pneumatyczny 60/40/20 t
- Duże i grube kółka poliuretanowe łatwo pokonują wszelkie przeszkody
- Dołączone dwie przejściówki w celu zwiększenia możliwego wzniesienia:
 - 45 mm
 - 75 mm
- Waga podnośnika: 71 kg
- Zawór bezpieczeństwa zapobiegający przeciążeniu

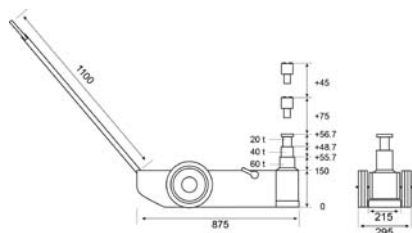

BH2604020 0178773 1 60 150 312 206 mm/60 T 255 mm/40 T 312 mm/20 T 300x1350x290 76



BH2AC60

PODNOŚNIKI PNEUMATYCZNE



- Uniwersalne płytki do podnośników
- Wzmocniona konstrukcja
- Ze wzmocnionej stali maszynowej



BH2AC60-140

BH2AC60V110

	 731415					
BH2AC60V110	0178933	1	X		100x150x150	1
BH2AC60-140	0168958	1		X	100x150x150	1

BH33000/BH36000

PODPÓRKI



- Podpórki do ciężkich elementów
- Klikowy system pozycjonowania
- Bezpieczne zawleczki
- Bardzo duża powierzchnia stopy poprawia stabilność i zapobiega zapadaniu się w ziemię

	 731415						
BH33000	0178674	1	3000	288	425	360x225x205	7
BH36000	0178681	1	6000	395	605	460x310x265	13.2

BH3HD

PODPÓRKI



BH3HD8000

- Wytrzymałe podpórki
- Bezpieczne zawleczki (BH3HD1200 wyposażony w pokrętko regulujące wysokość)



BH3HD12000

BH3HD16000

BH3HD20000

	 731415						
BH3HD8000	0170494	2	8000	385	600	435x442x44	9.4
BH3HD12000	0170500	2	12000	345	515	305x370x340	12.38
BH3HD16000	0170524	2	16000	480	720	440x500x450	18.85
BH3HD20000	0170517	1	20000	745	1200	470x800x470	35.5



BH8AC1-500

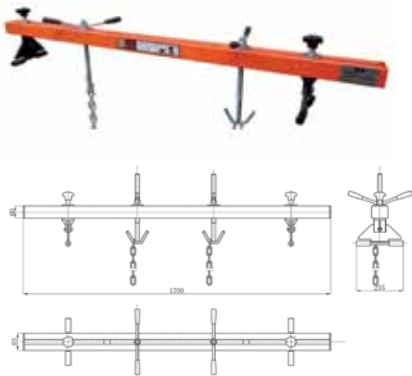

BELKI DO PODWIESZANIA

- Belka do podwieszania silnika
- Udźwig: 500 kg
- 2 regulowane i wzmacniane haki
- Mechanizm przechyłu umożliwia przeniesienie środka ciężkości
- Pasuje do żurawia składanego BH6FC1000

BH8AC1-500	731415 0170463	1	1700	70x680x220	6.7

BH8AC2-450



BELKI DO PODWIESZANIA

- Stojak przekładniowy do silnika
- Udźwig: 450 kg
- Unikalna funkcja 63:1 przełożenia przekładni
- Urządzenie składane
- W pełni regulowane zawleczki do silnika
- Kółka skrętne z hamulcami

				A	B	C	D		
BH8AC2-450	731415 0170470	1	450	926	910	945	510	240x960x340	41.5

BH8AC3-500



BELKI DO PODWIESZANIA

- Wózek hydrauliczny jednoosiowy, na którym wspierają się przednie koła holowanego pojazdu
- Udźwig:
 - 500 kg
 - Zakres wysokości: 80 - 615 mm
 - Zakres szerokości: 201 - 602 mm
- Szybkie windy ramowe do podnoszenia koła umożliwiające szybki montaż
- Pedał nożny podnoszący, ręczny zawór zwalniający
- Ilość pociągnięć: 37

			A	B	C	D	E		
BH8AC3-500	731415 0170487	1	80-615	201-602	495	80	120	1000x1008x995	88.5



BH8PR

BELKI DO PODWIESZANIA



BH8PR4000







BH8PR10000



BH8PR10000

- Przenośne zestawy rozpieraków blacharskich
- Szybki i łatwy klikowy system montażu
- Zestaw zawiera:
 - Pompka ręczna - siłownik
 - Wąż
 - Rozpierak
 - Nasadka kątowa
 - Nasadka gumowa
 - Nasadka płaska
 - Podstawa "V" 90°
 - Podpórka nacinana
 - Łącznik
 - Wybór przedłużeń
- Dostarczany w trwałej walizce, wersja 10T jest wyposażona w kółka
 - BH8PR10000: 10 T
 - BH8PR4000: 4T

	 731415		 mm	 kg
BH8PR10000	0178957	1	180x590x370	20
BH8PR4000	0178940	1	215x1030x500	38.5

OŚWIETLENIE

Asortyment oświetleniowy Bahco składa się z bardzo efektywnych, profesjonalnych lamp stosowanych podczas różnych prac, aby dobrze rozświetlić miejsce pracy. Mamy zarówno małe, lekkie przenośne lampy bezprzewodowe, które można wykorzystać w dowolnym miejscu, jak i np. specjalne lampy z zaczepami pod maskę pojazdu, aby oświetlić dużą komorę silnika.

Spis Treści

LAMPY BEZPRZEWODOWE I AKCESORIA	728-730
LAMPY PRZEWODOWE I AKCESORIA	730-731



RĘCZNE LAMPY BEZPRZEWODOWE

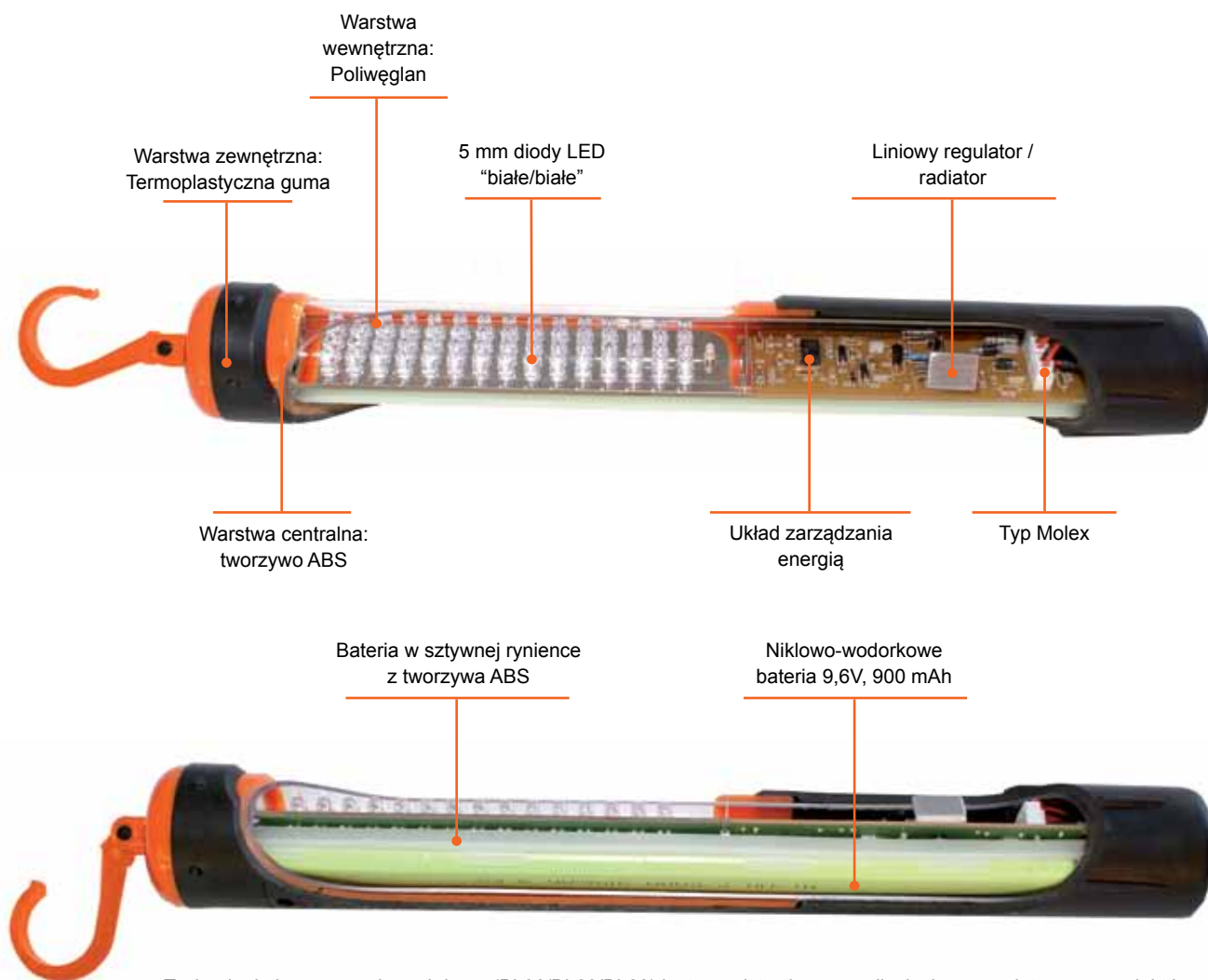

Technologia bezprzewodowych lamp (BL30/BL60/BL80) jest przedstawiona na zdjęciach powyżej, ten sam projekt i specyfikacja dla małych lamp bezprzewodowych (BL15).

KONSTRUKCJA

- 3 warstwy: rura z Poliwęglanu, tworzywo ABS na środku i TPR na zewnątrz

ELEKTRONIKA

- Cyfrowe zarządzanie energią, super białe fosforowe diody LED dla dłuższej żywotności lampy

PROWADZENIE KABLA

- Nie lutowane połączenie typu Molex odporne na wstrząsy

TECHNOLOGIA BATERII

- 8 x 1,2 V akumulatory są szczelnie zamknięte wewnątrz twardej obudowy baterii umocowanej bezpiecznie w obudowie lampy
- Akumulator niklowy jest zarządzany przez układ elektroniczny, tak aby maksymalnie wykorzystać diody LED
- Układ elektroniczny dba, aby diody LED nie były przeciążone niezależnie od stanu baterii
- Utrzymuje najlepsze warunki świecenia diod w każdych warunkach i zwiększa żywotność lampy



BL15 KOMPAKTOWA BEZPRZEWODOWA LAMPA Z 15 DIODAMI

Do zastosowania w bardzo ciasnych miejscach!

- Kompaktowa i lekka
- Pasek, magnes, klips i ładowarka żeby była praktyczna
- Jasność światła 1000 LUX



BLW84W PRZEWODOWA LAMPA 84W

Bardzo mocna – do zastosowań wewnętrznych i zewnętrznych

- Wyposażona w przełącznik ON/OFF i wysięgnik
- Praktyczna z łatwym dostępem do żarówek, wszystkie części jako zamienne
- Silna ale bezpieczna, z wysoką oceną IP (IP54)



BLX120 BEZPRZEWODOWE OŚWIETLENIE POD MASKĘ, 120 DIOD

Bezprzewodowa dla mechaników

- Bezprzewodowa dla wygodnego użycia
- 120 silnych białych diod LED
- Mocna rura PC z rękojeściami i końcówkami z PCV

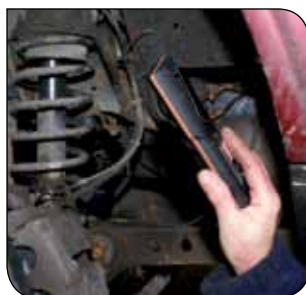



BL30/BL60/BL80



LAMPY

- Bezprzewodowa Lampa diodowa LED
- Trwała i wytrzymała obudowa trójwarstwowa
- Odporna na temperaturę i chemikalia
- Czas działania: 4 godziny (BL30 i BL60) i 3,5 godziny (BL80)
- Czas ładowania: 1.5 godziny (akumulator Ni-Mh)
- Natężenie światła:
 - BL30: 1.200 LUX
 - BL60: 1.700 LUX
 - BL80: 2.000 LUX
- Ocena IP: 54

	 731415		 mm	 mm	 kg
BL30	0164349	1	60x351x110	351	0.35
BL60	0164356	1	60x395x120	395	0.42
BL80	0164363	1	60x437x120	437	0.48

BL15



LAMPY

- Bezprzewodowa lampa diodowa LED, kompaktowa
- Trwała i wytrzymała obudowa dwukomponentowa
- Odporna na temperaturę i chemikalia
- Czas działania: 6 godzin; czas ładowania: 3 godziny (akumulator Ni-Mh)
- Natężenie światła: 1000 LUX
- Ocena IP: 65
- Zawiera magnes

	 731415		 mm	 mm	 kg
BL15	0164332	1	75x355x85	181	0.175

BLX120



LAMPY

- 120 diod LED
- Czas działania: 3 godziny
- Czas ładowania: 2.5 godziny (Ni-Mh)
- Natężenie światła: 500 LUX
- Ocena IP: 54
- Rozsuwana i mocowana dzięki teleskopowej budowie z hakiem
 - Minimalna długość: 1260 mm
 - Maksymalna długość: 2030 mm

	 731415		 mm	 kg
BLX120	0164400	1	90x1185x185	2.6



BL30/60/80 WC



AKCESORIA

- Ładowarka uniwersalna do BL30, BL60 i BL80

	 731415		 mm	 kg
BL30WC	0185672	1	80x70	0.14
BL60/80WC	0185696	1	80x70	0.14

BL30/60/80CLC



AKCESORIA

- Ładowarka samochodowa do BL30, BL60 i BL80

	 731415		 mm	 kg
BL30/60/80CLC	0185689	1	90x35	0.04

BL15WC



AKCESORIA

- Ładowarka do BL15

	 731415		 mm	 kg
BL15WC	0185634	1	80x70	0.12

BL15CLC



AKCESORIA

- Ładowarka samochodowa 12/24V do BL15 zasilanie z zapalniczki

	 731415		 mm	 kg
BL15CLC	0185641	1	90x35	0.04

BL15MAG



AKCESORIA

- Magnes do BL15

	 731415		 mm	 kg
BL15MAG	0185658	1	18x29	0.02



LAMPY BEZPRZEWODOWE I AKCESORIA

BL15BASE

AKCESORIA



- Stacja dokująca do BL15

	 731415		 mm	 kg
BL15BASE	0185665	5	65x75x85	0.10

BLX120WC

AKCESORIA



- Ładowarki uniwersalne do BLX120

	 731415		 mm	 kg
BLX120WC	0169054	1	50x265x55	0.215



LAMPY PRZEWODOWE I AKCESORIA

BLW42W/BLW84W

LAMPY



- Przewodowa lampa zadaniowa
- Obudowa ABS odporna na wstrząsy
- Kompaktowe żarówki fluorescencyjne
- Możliwe moce żarówek: 26W, 32W, 42W
- Podstawowy gwint: GX24q-4 w BLW42W i GX24q-5 w BLW84W
- BLW42W dostarczana razem z 1 żarówką 42 W
- BLW84W dostarczana razem z 2 żarówkami 42 W
- Przewód 5 metrowy (wymienialny)
- Ocena natężenia światła LUX:
 - BLW42W: 685
 - BLW84W: 1200
- Ocena IP: 54
- Zasilanie 230 V

	 731415		 V	 mm	 kg
BLW42W	0164387	1	230	370x270x200	3.7
BLW84W	0164394	1	230	370x270x200	3.8



BL11W

LAMPY



- Lampa przewodowa 11 W, 230 V
- Natężenie światła: 600 LUX
- Ocena IP: 54
- Obudowa odporna na chemikalia
- Kabel o długości 5 metrów
- Odporna na skręcanie się

	 731415		V	 mm	 kg
BL11W	0164370	1	230	55x448x120	0.72

NARZĘDZIA INSPEKCYJNE

Bahco opracowało szereg narzędzi inspekcyjnych dla profesjonalistów, którzy muszą przeprowadzić kontrolę w najbardziej wąskich i odległych miejscach w trudnych warunkach pracy. Narzędzia te pomogą Ci zobaczyć wszystko i wszędzie.

Jedno urządzenie - wiele zastosowań

Narzędzia inspekcyjne Bahco mogą być wykorzystywane w różnych obszarach zastosowań. Na przykład:

Motoryzacja

Silnik, karoseria, kokpit, napęd, system paliwowy, bak paliwa itp.

LOTNICTWO

Silniki, turbiny, wnętrza, układ paliwowy, baki, itp.

Ogrzewanie, wentylacja, inżynieria sanitarna

Klimatyzacje, wentylacje, kanalizacje, zabezpieczenia pożarowe, kuchenki, itp.

Hydraulika

Wycieki, itp.

Egzekwowanie prawa

Cło, poszukiwania ukrytych narkotyków, przeszukania domów, przemysł, szpiegostwo, wywiad, itp.

Zwalczanie szkodników

Gniazda os, gniazd ptaków, ataki pasożytów itp.

Rurociągi

Wycieki, identyfikacja obcych obiektów, kontrola szwów spawalniczych itp.

Spis Treści

ENDOSKOPY I AKCESORIA	736-737
STETOSKOPY	738



URZĄDZENIE INSPEKCYJNE - BOROSKOP

Ręczny boroskop jest przeznaczony do inspekcji rur, silników, systemów wentylacyjnych i innych trudno dostępnych miejsc.



VIDEOSKOP

Ręczny videoskop Bahco BE210 może być używany do dokumentowania każdego rodzaju pracy inspekcyjnej. Wąski kabel obiektyw-kamera daje dostęp do niemal wszystkich trudno dostępnych miejsc.









BE210

ENDOSKOPY



- Videoskop
- Wykonuje zdjęcia i nagrywa filmy w jednym czasie
- Kolorowy wyświetlacz LCD 3,5" o rozdzielczości 3200x240 pikseli
- Zoom cyfrowy
- Szerokokątny widok z kamery
- Łatwy transfer zdjęć i filmów do komputera lub na ekran np. telewizora
- Szerokokątny widok z kamery - pole widzenia FOV 60°, głębokość pola widzenia 1-5 mm DOV
- Wielojęzyczne oprogramowanie (21 języków)
- Zestaw zawiera:
 - 1 metrowy półsztywny kabel o średnicy \varnothing 5,8 mm
 - Pamięć 1 GB
 - Moduł z lusterkim, 35° 45° 55° i jeden moduł magnetyczny
 - Antypoślizgowa - gumowa osłona
 - Kabel mini-USB
 - Kabel do podłączania do TV
 - Czyścik do ekranu
 - (Części zapasowe: akumulator ZHVIDEOBAT, ładowarka ZHVIDEOCHA)



	 731415		 mm	 kg
BE210	0165155	1	120x410x335	2.7
ZHVIDEOBAT	9180244	1	42x76x70	0.2
ZHVIDEOCHA	9180237	1	42x76x70	0.25

BE200

ENDOSKOPY



- Endoskop
- Kolorowy wyświetlacz LCD o przekątnej 2,5" i rozdzielczości 320x240 pixeli
- Zestaw zawiera:
 - Półsztywny kabel o długości 1 metra \varnothing 8 mm
 - Moduł z lusterkim, 35° 45° 55° i jeden moduł magnetyczny
 - Antypoślizgowa - gumowa osłona
 - Czyścik do ekranu
 - 4 baterie AA

	 731415		 mm	 kg
BE200	0165148	1	120x410x335	2.3



BE200C

PRZEDŁUŻACZ ŚWIATŁOWODOWY



BE200CAB250SH



- Przedłużacz światłowodowy do Endoskopów - Videoskopów BE200 i BE210
- Typy:
 - a= półsztywny
 - b= giętki
 - c= sprężynowy

	 731415		\varnothing mm	L mm		
BE200CAB250SH10	0165452	1	25	10	c	3.30
BE200CAB250SH25	0165469	1	25	25	c	3.76
BE200CAB250SH3	0165445	1	25	3	c	2.85
BE200CAB40F1	0165391	1	4	1	b	1.23
BE200CAB55F1	0165407	1	5.5	1	b	1.27
BE200CAB55F3	0165414	1	5.5	3	b	1.49
BE200CAB58SR1	0165421	1	5.8	1	a	1.31
BE200CAB58SR3	0165438	1	5.8	3	a	1.59
BE200CAB80SR1	0165384	1	8	1	a	1.40
BE200CAB80SR3	0165476	1	8	3	a	1.65

BE200M

AKCESORIA DO ENDOSKOPU



- Lusterka i końcówki magnetyczne do BE200 i BE210

	 731415		\angle	\varnothing mm		
BE200MAG55	0165513	1	-	5.5, 5.8	x	100
BE200MAG80	0165551	1	-	8	x	100
BE200MIR5535	0165483	1	35°	5.5, 5.8	-	100
BE200MIR5545	0165490	1	45°	5.5, 5.8	-	100
BE200MIR5555	0165506	1	55°	5.5, 5.8	-	100
BE200MIR8035	0165520	1	35°	8	-	150
BE200MIR8045	0165537	1	45°	8	-	100
BE200MIR8055	0165544	1	55°	8	-	100



STETOSKOPY

BE220

STETOSKOP



- Elektroniczny stetoskop warsztatowy
- Zestaw zawiera:
 - Słuchawki
 - 6 czujników i kabli
 - Końcówkę podsłuchową
 - 2 baterie 9V

	 731415		 mm	 kg
BE220	0170005	1	135x350x260	2.96

5050

STETOSKOP



- Stetoskop warsztatowy
- Sonda stalowa

	 731415		 mm	 g
5050	1083359	1	1000	155



BAHCO



ŚCIAĞACZE I WYKRĘTAKI

Bahco oferuje ściągacze do wielu różnych zastosowań. Są one wykonane ze specjalnych rodzajów stali z galwanizowanym wykończeniem, zapewniają szybkie i nie niszczące usuwanie kół pasowych, kół zębatych, łożyska itp. Standardowe: dwu, trzy i wiele ramienne ściągacze używane są do pracy zarówno wewnętrznej jak i zewnętrznej, niektóre mają płaskie ramiona, a także konstrukcję idealną do pracy w ciasnych miejscach.

Asortyment obejmuje ściągacze mechaniczne i hydrauliczne, ściągacze do przegubów kulowych, ściągacze do uszkodzonych śrub, ściągacze piast, przecinaki do nakrętek oraz pozostałe ściągacze do innych operacji.

Bahco oferuje również zestawy ściągaczy opracowane specjalnie pod rynek napraw motoryzacyjnych: naprawy blacharskie, wymianę opon, wymiana zardzewiałych elementów i łożysk.

Więcej typów ściągaczy można znaleźć w rozdziale Narzędzia motoryzacyjne.

Spis Treści

NARZĘDZIA DO DEMONTAŻU	742-761
ŁYŻKI DO KÓŁ, ŁOMY SPECJALNE	762-763





4532

UNIWERSALNY ŚCIĄGACZ DWURAMIENNY

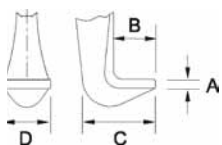
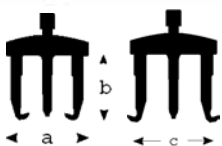

- Uniwersalny ściągacz dwuramienny
- Wykończenie: galwanizowany, trzpień hartowany indukcyjnie od wym. 4532-C
- Ramiona i szyny kute
- Materiał: STAL SPECJALNA
- Poprzez obrócenie ramion ściągacz może być używany jako zewnętrzny lub wewnętrzny
- Duża powierzchnia szczęk chwytowych pozwala na precyzyjne ściągnięcie: kół, łożysk itp
- Ramiona zawsze chwytają równolegle
- Szczęki zostały lekko zeszlifowane tak aby umożliwić dotarcie do ograniczonych przestrzeni

			a	b	c	max	max	max	A	B	C	D			
	731415		mm	mm	mm	Nm	Tn	KN	mm	mm	mm	mm	mm	mm	g
4532-A	1082109	1	25-80	100	70-130	80	4.5	45	3	13	25	20	M14x1.5x135	17	1000
4532-B	1082116	1	25-130	100	80-180	80	4.5	45	3	13	25	20	M14x1.5x135	17	1200
4532-C	1082123	1	50-160	150	105-220	190	6.5	65	4	16	35	25	R1/2"x14Gg.x210	22	3000
4532-D	1082130	1	60-200	150	120-270	190	6.5	65	4	16	35	25	R1/2"x14Gg.x210	22	3200
4532-E	1082147	1	80-250	200	160-330	360	11.0	110	5	25	54	35	R3/4"x14Gg.x265	27	7000
4532-F	1082154	1	80-350	200	160-420	360	11.0	110	5	25	54	35	R3/4"x14Gg.x265	27	8000
4532-G	1082161	1	110-520	200	195-600	360	13.0	130	5	25	54	35	R3/4"x14Gg.x265	27	14000
4532-H	1719999	1	170-640	225	260-715	400	18.0	180	10	33	55	50	R1"x11Gg.x305	36	23000

4532-0

UNIWERSALNY ŚCIĄGACZ DWURAMIENNY

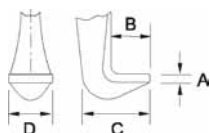
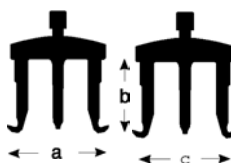

- Ściągacz dwuramienny
- Wykończenie: galwanizowany
- Trzpień hartowany indukcyjnie. Końcówki ramion oksydowane
- Materiał: STAL SPECJALNA
- Poprzez obrócenie ramion ściągacz może być używany jako zewnętrzny lub wewnętrzny
- Ramiona zawsze chwytają równolegle
- Szczęki zostały lekko zeszlifowane tak aby umożliwić dotarcie do ograniczonych przestrzeni
- Końcówki ramion zwężane i płaskie

			a	b	c	max	max	max	A	B	C	D			
	731415		mm	mm	mm	Nm	Tn	KN	mm	mm	mm	mm	mm	mm	g
4532-0	1719722	1	20-90	100	70-130	80	4.5	45	3.6	6	13	27	M14x1.5x135	17	1000



4532K0

UNIWERSALNY ŚCIĄGACZ DWURAMIENNY

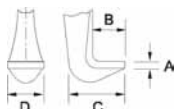

- Para zapasowych ramion wąskich do ściągacza serii 4532
- Wykończenie: galwanizowane, końcówki stopek oksydowane
- Materiał: STAL SPECJALNA

	 731415			 L mm	A mm	B mm	C mm	D mm	 g
4532K0	1720063	1	4532-0	100	3,6	6	13	27	500

4532K

RAMIONA ZAPASOWE STANDARDOWEJ DŁUGOŚCI, PARA

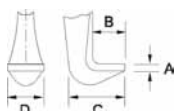

- Para zapasowych ramion wąskich do ściągaczy serii 4532
- Wykończenie: galwanizowane, końcówki stopek oksydowane
- Materiał: STAL SPECJALNA

	 731415			 L mm	A mm	B mm	C mm	D mm	 g
4532K1	1082185	1	4532-A-B	100	3	13	25	20	500
4532K2	1082192	1	4532-C-D	150	4	16	35	25	1300
4532K3	1082208	1	4532-E-G	200	5	25	54	35	3200
4532K4	1720148	1	4532-H	225	10	33	55	50	4300

4532LK

ZAPASOWE RAMIONA O ZWIĘKSZONEJ DŁUGOŚCI

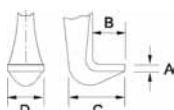

- Para zapasowych ramion w różnych długościach do ściągaczy serii 4532
- Wykończenie: galwanizowane
- Materiał: STAL SPECJALNA

	 731415			 L mm	A mm	B mm	C mm	D mm	 g
4532LK1	1082215	1	4532-A-B	200	3	13	25	20	1000
4532LK2	1082222	1	4532-C-D	300	4	16	35	25	2400
4532LK3	1082239	1	4532-E-G	300	5	25	54	35	4500
4532LK4	1082246	1	4532-E-G	400	5	25	54	35	5400
4532LK5	1720223	1	4532-E-G	500	5	25	54	35	7000

4532/S

TRZPIEŃ ZAPASOWY DO ŚCIĄGACZY



- Trzpień zapasowy do ściągaczy z metalową kulką
- Wykończenie: oksydowany, hartowany indukcyjnie do wymiaru 4532-CD/S

	 731415			 mm	 mm	 g
4532-OAB/S	1818050	1	4532-O,-A,-B,4537-1,4528-M1 4541-A,4542-A,4552-1	M14 x 1,5 x 135	17	175
4532-CD/S	1818067	1	4532-C,-D,4552-2,4552-3	G 1/2"x14Gg.x210	22	575
4532-EFG/S	1838386	1	4532-E,-F,-G	G 3/4"x14 Gg.x280	27	1275
4532-H/S	1838393	1	4532-H	G 1"x 11 Gg.x310	36	2230



4532ST/5



ZESTAW ŚCIĄGACZY NA STOJAKU

- Zestaw 5 ściągaczy 2 ramiennych na stojaku
- Wykończenie: galwanizowane
- Materiał: STAL SPECJALNA
- Rozmiary od 4532-A do 4532-E

4532ST/5	731415 1720490	1	16700

4533



ŚCIĄGACZ TRÓJRAMIENNY

- Ściągacze: trójramienny i czteroramienny
- Może być używany jako dwu-, trzy-, cztero- ramienny ściągacz z uwagi na wymienne i nastawne ramiona
- Ramiona mogą być przesuwane promieniowo i zablokowane w odpowiadającej nam pozycji
- Ściągacz może być używany jako wewnętrzny i zewnętrzny dzięki obracającym w dwukierunkowo szczękom
- **4532P** - hydrauliczny
 - Trzpień z gwintem męskim: G1" x 11 x 365
- **4533M** - mechaniczny z trzpieniem hartowanym indukcyjnie
 - Trzpień z gwintem męskim: G1" x 11 x 365



			a mm	b mm				
4533HP	731415 1793043	1	150-700	185	max 70 Nm	max 15 Tn	max 150 KN	47100
4533M	1793050	1	150-700	200	400	15	150	42500

4529



WYCISKACZ HYDRAULICZNY

- Wyciskacz hydrauliczny
- Wykończenie: galwanizowane
- Materiał: STAL SPECJALNA
- Zwiększa siłę nacisku przy posługiwaniu się ściągaczami mechanicznymi, szczególnie przydatne dla mocno osadzonych lub zapieczonych części
- Narzędzie należy umieścić pomiędzy detalem i trzonem wyciskowym ściągacza
- Hydraulika pracuje bardzo precyzyjnie
- Jeżeli wyciskacz działa niewystarczająco, zwolnij trzpień a następnie dociśnij jeszcze raz i kontynuuj

			Max Tn	Max KN				
4529-8	731415 1719562	1	8	80	8 mm	max 60 Nm	51 mm	800
4529-15	1719647	1	15	150	12	70	75	1800



4541

ŚCIĄGACZ DWURAMIENNY



- Ściągacz dwuramienny
- Wykończenie: galwanizowany
- Materiał: STAL SPECJALNA
- Ramiona dwustronne: do pracy w trudno dostępnych miejscach, jako zewnętrzny lub wewnętrzny, co uzyskuje się poprzez wykręcenie śruby wyciskowej i wkręcenie jej z odwrotnej strony

	 731415		a mm	b mm	 max Nm	 MAXI Tn	 MAXI KN	
4541-A	1082413	1	20-150	85	50	3,5	35	900
4541-B	1082420	1	40-220	130	60	4	40	2200

4537

ŚCIĄGACZ DWURAMIENNY



1 - 2



3 - 4



- Ściągacz dwuramienny - wzmocniony
- Wykończenie: galwanizowany
- Materiał: STAL SPECJALNA
- Polecany szczególnie do łożysk kulkowych, kół zębatych itp

	 731415		a mm	b mm	 max Nm	 MAXI Tn	 MAXI KN	
4537-1	1720650	1	20-170	130	50	3,5	40	1000
4537-2	1720735	1	20-230	200	60	4	40	2300
4537-3	1720810	1	50-300	250	120	6	60	5400
4537-4	1721039	1	50-350	350	120	6	60	6100

4542

ŚCIĄGACZ TRÓJRAMIENNY



- Ściągacz trójramienny
- Wykończenie: galwanizowany
- Materiał: STAL SPECJALNA
- Polecany szczególnie do łożysk kulkowych, kół zębatych itp
- Ramiona dwustronne: do pracy w trudno dostępnych miejscach, jako zewnętrzny lub wewnętrzny, co uzyskuje się poprzez wykręcenie śruby wyciskowej i wkręcenie jej z odwrotnej strony

	 731415		a mm	b mm	 max Nm	 MAXI Tn	 MAXI KN	
4542-A	1082451	1	20-150	85	60	4.0	40	1200
4542-B	1082468	1	40-220	130	70	4.5	45	2900



4528M

ŚCIĄGACZ TRÓJRAMIENNY



M1 - M2

M3 - M5



- Ściągacz trójramienny wzmocniony
- Wykończenie: galwanizowany
- Materiał: STAL SPECJALNA
- Polecany szczególnie do łożysk kulkowych, kół zębatych itp.

			a mm	b mm	max Nm	max Tn	max KN	
4528M1	731415 1718916	1	20-170	130	60	4.0	40	1300
4528M2	1719050	1	20-230	200	70	4,5	45	3100
4528M3	1719135	1	50-300	250	220	10	100	7000
4528M4	1719210	1	50-350	350	220	10	100	8300
4528M5	1719487	1	50-400	400	220	12	120	8800

4528

TRÓJRAMIENNY ŚCIĄGACZ HYDRAULICZNY



- Ściągacz trójramienny, wzmocniony
- Dzięki hydraulicznemu cylinderkowi, siła wyciskacza wynosi 15 ton przy skoku 12 mm
- Gwint wyciskacza hydraulicznego: R1" x11
- K1-K5 = ramiona zapasowe

			a mm	b mm	max Nm	max Tn	max KN	
4528-1	731415 1718671	1	50-350	135	70	15	150	12500
4528K1	1837662	1	50-300	135	-	15	150	3700
4528K2	1837679	1	50-350	235	-	15	150	5000
4528K3	1837686	1	50-400	285	-	15	150	5500
4528K4	1837693	1	50-450	335	-	15	150	6000
4528K5	1837709	1	50-500	385	-	15	150	6500

4543

ŚCIĄGACZE DWU I TRÓJRAMIENNE



4543-1

4543-10



- Ściągacz: 2 lub 3 ramienny
- Wykończenie: galwanizowany
- Materiał: STAL SPECJALNA
- Poręczne ściągacze do niedużych obciążeń i małej wielkości detali jak łożyska kulkowe, końcówki itp
- Ściągacze 3 ramiennie: 4543-10, 4543-20, 4543-30
- Ściągacze 2 ramiennie: 4543-1, 4543-2, 4543-3

			a mm	b mm	max Nm	max Tn	max KN	
4543-1	731415 1082499	1	10-60	40	18	1.0	10	160
4543-2	1082505	1	10-70	74	20	1.2	12	200
4543-3	1721381	1	10-90	84	24	2.0	20	300
4543-10	1721466	1	10-60	40	20	1.2	12	200
4543-20	1721541	1	10-70	74	21	1.3	13	300
4543-30	1721626	1	10-90	84	40	2.5	25	500



4543/S

ŚCIĄGACZE DWU I TRÓJRAMIENNE



- Trzpienie zapasowe do ściągaczy wyposażone w stalową kulkę
- Wykończenie: czarny, oksydowany

	 731415			 mm	 g
4543-1/S	1818623	1	4543-1 /-10,	10	35
4543-2/S	1818661	1	4543-2-20	10	35
4543-3/S	1818708	1	4543-3 /-30, 4614-1	12	65

4544

ŚCIĄGACZE DWU I TRÓJRAMIENNE



- Ściągacze 2 i 3 ramienne
- Wykończenie: galwanizowany
- Materiał: STAL SPECJALNA
- Ramiona samocentrujące
- 4544-1 - 4544-4 - ściągacze 2 ramienne
- 4544-10 - 4544-30 - ściągacze 3 ramienne



	 731415		a mm	b mm	 max Nm	 MAX Tn	 MAX KN	 g
4544-1	1844004	1	10-100	80	25	2.5	25	680
4544-2	1844011	1	10-120	120	35	3.0	30	1140
4544-3	1844028	1	20-160	160	45	3.5	35	2000
4544-4	1844035	1	20-200	200	50	4.0	40	3500
4544-10	1844042	1	10-100	80	25	2.5	25	910
4544-20	1844059	1	10-120	120	35	3.0	30	1450
4544-30	1844066	1	20-160	160	45	3.5	35	2500

4518

ŚCIĄGACZ UNIWERSALNY DO PIAST



- Uniwersalny ściągacz do piast
- Wykończenie: galwanizowany
- Materiał: STAL SPECJALNA
- Sztywna i trwała konstrukcja umożliwia pracę w trudnych warunkach, przy dużych obciążeniach
 - 4518-3 trójramienny
 - 4518-4 czteroramienny
 - 4518-5 pięcioramienny



	 731415		a mm	b mm	 max Nm	 MAX Tn	 MAX KN	 g
4518-3	1716547	1	225	140	280	14	140	3800
4518-4	1716622	1	225	140	280	14	140	4300
4518-5	1716899	1	225	140	280	14	140	4900



4545

ŚCIĄGACZ DO PRZEGUBÓW KULOWYCH

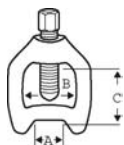

- Ściągacz do przegubów kulowych
- Wykończenie: galwanizowany
- Do demontażu przegubów kulowych podczas rozbierania np. drążków kierowniczych
- Przyrząd nie niszczy detali

	 731415		A mm	B mm	C mm	 max Nm	 g
4545-1	1082543	1	18	40	40	50	300
4545-2	1082550	1	25	50	50	120	700
4545-3	1082567	1	29	60	60	160	1000
4545-4	1722272	1	40	80	80	280	2100
4545-5	1722357	1	45	90	100	400	2800

4545-N

ŚCIĄGACZ UNIWERSALNY DO PRZEGUBÓW KULOWYCH



4545-N1



4545-N2

- Ściągacz uniwersalny do przegubów kulowych
- Materiał: STAL SPECJALNA
- Wykończenie: galwanizowany
- Do demontażu przegubów kulowych podczas rozbierania np. drążków kierowniczych
- Możliwość chwytów:
 - 4545-N1 regulowany do 50 mm (2") z otwarciem 18-22 mm (23/32-7/8")
 - 4545-N2 regulowany skokowo do 50 mm (2") z otwarciem 24 mm (30/32")

	 731415		 g
4545-N1	1722432	1	800
4545-N2	1804947	1	1300

4551

ROZDZIELACZ

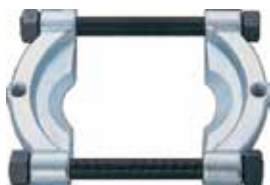

- Rozdzielacz do separowania dwóch detali używany razem ze ściągaczem
- Wykończenie: galwanizowany
- Materiał: STAL SPECJALNA

	 731415		 mm		 g
4551-A	1082628	1	10-60	4552-1	400
4551-B	1722784	1	15-75	4552-1	700
4551-C	1082642	1	35-115	4552-2	1900
4551-D	1082659	1	40-150	4552-3	4200



4552

ŚCIĄGACZ DO ROZDZIELACZA



- Ściągacz do rozdzielaczy
- Zastosowanie: do ściągania łożysk kulkowych, wałkowych i innych. Ostro zakończone krawędzie rozdzielacza 4551 są wciskane pomiędzy rozdzielane elementy
- Ściągaczem 4552 przykręconym do rozdzielacza, zdejmujemy demontowany element
- Zakres ściągania / rozpiętość w mm:
 - 4552-1: 45-140 / 150
 - 4552-2: 55-200 / 210
 - 4552-3: 90-260 / 315

	 731415		 max Nm	 MAX Tn	 MAX KN		 g
4552-1	1722944	1	40	2.5	25	4551-A-B	1100
4552-2	1723088	1	70	4	40	4551-C	2700
4552-3	1723163	1	90	5	50	4551-D	5200

4540

ŚCIĄGACZ WIELOZADANIOWY

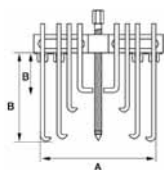

- Ściągacz wielozadaniowy, 5 elementów
- Może być stosowany jako ściągacz wewnętrzny lub zewnętrzny
- Haki mogą być przykręcone, aby rozszerzyć zasięg

	 731415		A mm	B mm	 g
4540-17	0125005	1	30-170	65-140	2630
4540-25	0125012	1	75-250	77-180	5800



4521N

ŚCIĄGACZE DO ŁOŻYSK - WEWNĘTRZNE



- Ściągacz do łożysk wewnętrznych
- Wykończenie: oksydowany
- Materiał: STAL SPECJALNA
- Trzon ściągacza posiada skrzydełka (1-4) które się rozchylają zewnętrznie i bezpiecznie ściągają łożysko
- Do wyciągania z tulei łożysk, bieżni łożysk, pierścieni itp.

	 731415		 mm		 mm		 g
4521N-00	1837716	1	5-7	1	30	4522-1	50
4521N-0	1837723	1	7-9	1	30	4522-1	50
4521N-A	1837730	1	9-12	1	30	4522-1	60
4521N-B	1837747	1	10-13	4	30	4522-1	60
4521N-C	1837754	1	13-17	4	50	4522-1	80
4521N-D	1837761	1	14-19	4	60	4522-1	90
4521N-E	1837778	1	16-21	4	60	4522-1	90
4521N-F	1837785	1	18-23	4	60	4522-1	110
4521N-G	1837792	1	20-25	4	60	4522-1	110
4521N-H	1837808	1	25-30	4	60	4522-1	120
4521N-I	1837815	1	30-37	4	70	4522-1	280
4521N-K	1837822	1	35-42	4	70	4522-1	280
4521N-L	1837839	1	38-45	4	70	4522-1	290
4521N-M	1837846	1	43-50	4	70	4522-1	310
4521N-S	1839789	1	40-75	3	100	4522-2	760
4521N-T	1839796	1	70-115	3	130	4522-2	1400

4522

ŚCIĄGACZ



- Ściągacz dwuramienny
- Przyrząd współpracuje ze ściągaczem wew. o kodzie 4521
- Wykończenie: galwanizowany
- 4522-1 odpowiada ściągaczowi wewnętrznemu 4521N-00 do -M
- 4522-2 odpowiada ściągaczowi wewnętrznemu 4521N-S oraz -T

	 731415		 g
4522-1	1081591	1	700
4522-2	1081614	1	1500



4521N/7

ZESTAW ŚCIĄGACZY DLA WARSZTATÓW



- Zestaw ściągaczy, 9 elementów
- Wykończenie: galwanizowany i oksydowany
- Materiał: STAL SPECJALNA
- W metalowy pudełku o rozmiarach 400 x 310 x 70 mm

	 731415		 g
4521N/7	1839802	1	6800

4521N-B
4521N-D, 4521N-G, 4521N-H, 4521N-I, 421N-L, 4521N-S



4522-1, 4522-2



4523G

PRZYRZĄD DO ŚCIĄGANIA



- Ściągacz do pobijania 400gr
- Wykończenie: powierzchnia oksydowana
- Materiał: STAL SPECJALNA
- Współpracuje z ściągaczami 4521N-00 do E

	 731415		 mm	 g
4523G	1846695	1	Ø10x170	400

4524G

PRZYRZĄD DO ŚCIĄGANIA



- Ściągacz do łożysk
- Wykończenie: galwanizowany
- Materiał: STAL SPECJALNA
- Przyrząd współpracuje ze ściągaczami 4521N-F do -M

	 731415		 mm	 g
4524G	1718596	1	Ø16 x 250	1300



4581N-4583N

ŚCIĄGACZE DO ŁOŻYSK KULKOWYCH



- Ściągacz bez ramion do łożysk kulkowych
- Wykończenie: galwanizowany
- Materiał: STAL SPECJALNA
- Ściągacz ten może być używany do demontażu łożysk wewnętrznych np. z tulei bądź z wałka

	 731415			 g
4581N-1	1724139	1	4581NA, 4581NB	300
4582N-1	1724214	1	4581NB2, 4581NC, 4582NA	400
4582N-2	1724481	1	4581NC, 4582NA, 4582NB	500
4583N-1	1724566	1	4582NA, 4583NA, 4583NB	900
4583N-2	1724641	1	4582NA, 4582NB, 4583NB	1200

4581NA-4583NB

ZAPASOWE RAMIONA



- Zestaw 4 ramion zapasowych do ściągaczy
- Wykończenie: galwanizowane
- Materiał: STAL SPECJALNA

	 731415		 mm		 g
4581NA	1301200	1	120	4581N-1	100
4581NB	1301217	1	120	4581N-1	100
4581NB2	1724726	1	130	4582N-1	200
4581NC	1301224	1	130	4582N-1, 4582N-2	200
4582NA	1301248	1	150	4582N-1, 4583N-2	300
4582NB	1301255	1	150	4582N-2, 4583N-2	400
4583NA	1301279	1	190	4583N-1	600
4583NB	1301286	1	190	4583N-1, 4583N-2	800

4580N/7

ZESTAW ŚCIĄGACZY DO ŁOŻYSK



- Zestaw ściągaczy do łożysk
- Wykończenie: galwanizowane
- Materiał: STAL SPECJALNA
- Do łożysk kulkowych: 6000-6012, 6200-6212, 6300-6311, 6403-6406
- Ściągacze o kodach: 4581NB-1, 4582N-1, 4582N-2, 4583N-1, 4583N-2
- Zestaw 8 ramion każdy po 4 ramiona - ściągacze: 4581NA do 4583NB

	 731415		 mm	 g
4580N/7	1301361	1	287x192x66	8000



4614

ŚCIĄGACZ DWURAMIENNY



- Ściągacz krzyżowy dwuramienny
- Wykończenie: galwanizowany, hartowany indukcyjnie trzpień
- Materiał: STAL SPECJALNA
- Zastosowanie: konstrukcja ściągacza powoduje, że podczas pracy siła dociskająca ramiona wzrasta; Ramiona i pozostałe części dobrane zostały tak, aby umożliwić pracę w trudno dostępnych miejscach
- Nr 4614-1 = szczególnie przydatny do ściągania łożysk z prądnic trójfazowych

		 731415		a mm	b mm	 max	 max Tn	 max KN	 g
4614-1		1725457	1	6-100	70-85	25	1.5	15	400
4614-2		1725532	1	10-140	85-120	60	3.5	35	900

4519

ŚCIĄGACZE Z BLOKADĄ



- Ściągacz dwuramienny z łącznikiem i blokadą
- Wykończenie: galwanizowany
- Do demontażu łożysk umieszczonych na osiach, bieżni łożysk, małych kół zębatych itp
- Ściągacz może pracować jako zewnętrzny i wewnętrzny
- Ramiona ściągacza są pocienione tak, aby zapewnić pracę w miejscach trudno dostępnych

		 731415		a mm	b mm	 max	 max Tn	 max KN	 g
4519-1		1716974	1	20-110	80-170	120	5	50	2300
4519-2		1717193	1	40-150	90-270	120	6	60	4100
4519-3		1717278	1	40-150	90-330	150	8	80	4500

4519/S

TRZPIEŃ ZAPASOWY



- Trzpień zapasowy do ściągaczy z kulką
- Wykończenie: oksydowany

		 731415			 mm	 g
4519-1/S		1843762	1	4519-1, 4542-B, 4583N-1 4537-2, 4528M2, 4541-B	19	48
4519-2/S		1843977	1	4519-2, 4519-3, 4528M3, 4528M4 4528M5, 4537-3, 4537-4	22	73



NARZĘDZIA DO DEMONTAŻU

4610

PRZYRZĄD DO PRZECINANIA NAKRĘTEK - HYDRAULICZNY



- Przyrząd do demontażu nakrętek
- Wykończenie: galwanizowany i oksydowany
- Materiał: STAL SPECJALNA
- Do nakrętek do 10 mm
- Przyrząd przecina nakrętkę, umożliwiając usunięcie zakleszczonej nakrętki ze śruby, bez niszczenia gwintu śruby
- Dzięki wąskim końcówkom możliwa jest praca w ciasnych miejscach
- Dzięki zastosowaniu hydraulicznej przekładni, nie trzeba stosować dużej siły
- Ostrze nie cofa się automatycznie po przecięciu nakrętki
- Maksymalna osiągnięta siła cięcia wynosi 50 kN

4610-1	731415 1724993	1	M4-M14	7-22 mm	45 Nm	800 g

4611

PRZYRZĄD DO PRZECINANIA NAKRĘTEK - MECHANICZNY



- Ściągacz mechaniczny do nakrętek
- Wykończenie: galwanizowany i oksydowany
- Materiał: STAL SPECJALNA
- Do nakrętek o rozmiarze 6
- Przyrząd służy do demontażu nakrętki ze śruby bez niszczenia gwintu śruby

4611-3	731415 0125043	1	M16-M24	6-36 mm	300 g

4553

PRZYRZĄD DO DEMONTAŻU SZPILEK



- Przyrząd do dokręcania i odkręcania szpilek
- Wykończenie: galwanizowane
- Materiał: VANADIUM-EXTRA
- Grubość łba 10 mm

4553	731415 1830649	1	315 mm	5-20 mm	390 g



4591-4593

PRZYRZĄD DO DEMONTAŻU SZPILEK

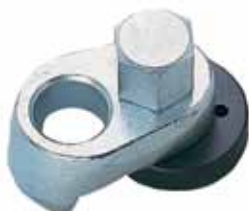

- Przyrząd do dokręcania i odkręcania szpilek (śrub z gwintem prawym i lewym)
- Wykończenie: galwanizowane i czernione
- Przyrząd może być stosowany nawet do krótkich szpilek
- Mocowanie: SW 19 mm

	 731415		 mm	 max Nm	 g
4591	1804039	1	5-15	120	360
4592	1804046	1	10-19	120	400
4593	1804053	1	18-28	120	450

4574

ZESTAW ŚCIĄGACZY I SEPARATORÓW



- Zestaw ściągaczy i separatorów
- Wykończenie: pokrycie galwaniczne
- Materiał: STAL SPECJALNA

	 731415		 mm	 g
4574	1799014	1	360x300x105	16000

4532
4532-A, -C



4551-C



4532LK
4532LK1, & LK2



4529-15





4577

ZESTAW ŚCIĄGACZY DLA SERWISU SAMOCHODÓW



- Zestaw ściągaczy do warsztatów samochodowych
- Wykończenie: galwanizowany
- Materiał: STAL SPECJALNA

	 731415		 mm	 9
4577	1838348	1	440x400x90	10500

4565N



4545-N2



4532-B



4614-1



4521N

4521N-B, 4521N-D,
4521N-G 4521N-H,
4521N-I, 4521N-L



4523G



4522-1





1420-1424

NARZĘDZIA DO USUWANIA URWANYCH ŚRUB



- Wyciągacz od urwanych śrub
- Wykończenie: końcówka czerniona
- Materiał: CHROME-VANADIUM

	 731415		Ø mm	L mm			 g
1420-1.4	1696337	1	1.4-3.6	50	1.8	M 3-6	3
1421-2.1	1696412	1	2.1-4.9	57	2.6	M 6-8	7
1422-3.1	1696689	1	3.1-6.5	65	3.7	M 8-11	15
1423-4.8	1696764	1	4.8-8.8	70	5.5	M11-14	25
1424-6.2	1696849	1	6.2-11.0	80	7.0	M14-18	45

1435/5

ZESTAW



- Zestaw 5 narzędzi do usuwania/wykręcania urwanych śrub
- Wykończenie: końcówka czerniona
- Materiał: CHROME-VANADIUM
- Do śrub od M3 do M18

	 731415		 g
1435/5	1040734	1	145
1420 1421 1422 1423 1424			



1435/8

ZESTAW



- Zestaw 8 narzędzi do usuwania/wykręcania urwanych śrub
- Wykończenie: końcówka czerniona
- Materiał: CHROME-VANADIUM
- Do śrub od M3 do M45

	 731415		 g
1435/8	1040741	1	740
1420, 1421, 1422, 1423, 1424, 1425, 1426, 1427			





1411-1415

POKRĘTŁO



- Wykończenie: powierzchnia czerniona
- Materiał: stal VANADIUM-EXTRA

	 731415		 mm	 L mm	 mm	 "		 g
1411-3.2	1040437	1	10	60	3.2	1/8	M5-M6	12
1412-4.8	1040444	1	11	70	4.8	3/16	M8	20
1413-6.4	1040451	1	13	80	6.4	1/4	M10	32
1414-8	1040468	1	14	85	8.0	5/16	M12	45
1415-8.7	1040475	1	17	95	8.7	11/32	M14-M16	65

1418S

ZESTAW DO WYKRĘCANIA URWANYCH ŚRUB



- Zestaw wykrętałów do zerwanych śrub, wkrętów, kołków, ćwieków itp
- Wykończenie: powierzchnia czerniona
- Materiał: VANADIUM-EXTRA
- W plastikowej walizeczce

	 731415		 g
1418S	1040604	1	620

1411 1412 1413 1414 1415



G220 HSS-M
3.2, 4.8, 6.4, 8, 8.7 mm DIN 338 RN



1418
A, B, C, D, E, F, G, H, I, K



1418A-K

ZESTAW DO WYKRĘCANIA URWANYCH ŚRUB



- Pierścienie prowadzące do wykrcania urwanych śrub
- Wykończenie: powierzchnia czerniona
- Materiał: VANADIUM EXTRA

	 731415		 g
1418A	1040505	1	4
1418B	1040512	1	7
1418C	1040529	1	11
1418D	1040536	1	14
1418E	1040543	1	14
1418F	1040550	1	13
1418G	1040567	1	17
1418H	1040574	1	22
1418I	1040581	1	15
1418K	1040598	1	20



1419/4

ZESTAW DO USUWANIA URWANYCH ŚRUB



- Zestaw do usuwania urwanych śrub, 4 rozmiary: M5-M10; M8-M14; M12-M20; M16-M24

	 731151		 g
1419/4	0125036	1	300

1460M/1

ZESTAW GWINTOWNIKÓW I NARZYNEK



- Wykończenie: polerowane, uchwyty szlifowane, skrzynka metalowa z wkładem drewnianym
- Materiał: gwintowniki i narzynki, stal szybkotnąca
- Gwintowniki DIN 352/ISO 6H, narzynarki DIN 223/ISO 6 g, pokrętło nastawne DIN 1814, 4-9, uchwyty do narzynarek DIN 225
 - Do gwintów metrycznych wg ISO M 5 6 7 8 9 10 11 12
- Zestaw zawiera 37 elementów:
 - 24 gwintowniki = 8 zestawów po 3 gwintowniki (zgrubny, dokładny, wykańczak)
 - 8 okrągłych narzynarek
 - 1 pokrętło nastawne rozmiar 2
 - 4 uchwyty dla narzynarek 20x7 25x9 30x11 38x14

	 731415		 g
1460M/1	1041090	1	5000

1460M/2

ZESTAW GWINTOWNIKÓW I NARZYNEK



- Wykończenie: polerowane, uchwyty szlifowane, skrzynka metalowa z wkładem drewnianym
- Materiał: gwintowniki i narzynki, stal szybkotnąca HSS
- Gwintowniki DIN 352/ISO 6H, narzynarki DIN 223/ISO 6 g, pokrętło nastawne DIN 1814, 4-9, uchwyty do narzynarek DIN 225
 - Do gwintów metrycznych wg ISO M 5 6 7 8 9 10 11 12 14 16 18 20
- Zestaw zawiera 55 elementów:
 - 36 gwintowników = 12 zestawów po 3 gwintowniki (zgrubny, dokładny, wykańczak)
 - 12 okrągłych narzynarek
 - 2 pokrętła nastawne: rozmiar 1 DIN 1814, 2-6,3 rozmiar 3, DIN 1814, 4,9-12
 - 5 uchwytów do narzynarek 20x7 25x9 30x11 38x14 45x18

	 731415		 g
1460M/2	1041106	1	8100



1460Z/2

ZESTAW GWINTOWNIKÓW I NARZYNEK



- Wykończenie: polerowane, uchwyty szlifowane, skrzynka metalowa z wkładem drewnianym
- Materiał: gwintowniki i narzynki, stal szybko tnąca HSS
- Gwintowniki DIN 352/ISO 6H, narzynarki DIN 223/ISO 6 g, pokrętło nastawne DIN 1814, 4-9, uchwyty do narzynarek DIN 225
- Dla gwintów calowych (Amerykańskich):
 - N.F. (S.A.E.) 1/4 5/16 3/8 7/16 1/2 9/16 5/8 3/4 cala
 - 28 24 24 20 20 18 18 16 zwojów na cal
 - N.C. (U.S.S.) 1/4 5/16 3/8 7/16 1/2 9/16 5/8 3/4 cala
 - 20 18 16 14 13 12 11 10 zwojów na cal
- Zestaw zawiera 54 elementów:
 - 32 gwintowniki = 8 zestawów po 2 typy gwintowników N.F. (zgrubny, wykańczak) + 8 zestawów po 2 typy gwintowników N.C. (zgrubny, wykańczak)
 - 16 okrągłych narzynarek
 - 1 pokrętła nastawne: rozmiar 3 DIN 1814, 9-12
 - 5 uchwytów do narzynarek 20x7 25x9 30x11 38x14 45x18

1460Z/2	731415	1	10500

600

KLUCZ DO REGULACJI ZAWORÓW



- Pokrętło regulowane do regulacji zaworów
- Szczęki zaciskające
- Szczęki hartowane
- Przesuwne pokrętło T
- Stal pokryta chromem

600.003.010	841281	1	mm	mm	g
600.003.010	4600000	1	3-10	85	195
600.005.012	4600017	1	5-12	110	329



1450D-ISO



NARZĘDZIA DO REGENERACJI GWINTÓW METRYCZNYCH ZEWNĘTRZNYCH I WEWNĘTRZNYCH

- Regenerator dwustronny do gwintów wewnętrznych i zewnętrznych, metryczny
- Wykończenie: galwanizowany
- Skok gwintu metryczny:

mm	mm
0.80	5
1.00	6 i 7
1.25	8 i 9
1.50	10 i 11
1.75	12
2.00	14 i 16
2.50	18, 20, 22
3.00	24 i 27

	 731415		 mm	 g
1450D-ISO	1040970	1	230	117

1450D-WW



NARZĘDZIA DO REGENERACJI GWINTÓW CALOWYCH (ZEWNĘTRZNYCH I WEWNĘTRZNYCH)

- Regenerator dwustronny do gwintów wewnętrznych i zewnętrznych, calowy
- Wykończenie: galwanizowany
- Gwint calowy

Gwint Whitworth	BSW Gwint	B.S.F cal
24	3/16	–
20	1/4	3/8
18	5/16	7/16
16	3/8	1/2 i 9/16
14	7/16	5/8
12	1/2 i 9/16	3/4
11	5/8	7/8
10	3/4	1

	 731415		 mm	 g
1450D-WW	1040987	1	230	117

1450D/2



ZESTAWY

- Zestaw regeneratorów dwustronnych
- W pudełeczku drewnianym
- Z tabelą gwintów

	 731415		 g
1450D/2	1040963	1	300

1450D-ISO



1450D-WW





ŁYŻKI DO KÓŁ, ŁOMY SPECJALNE

2632

ŁOM Z KOŃCAMI KLINOWYM I OSTRYM



- Wykończenie: powierzchnia pracująca polerowana, z 6-kątnego pręta
- Materiał: VANADIUM-EXTRA

	 731415		 L mm	 g
2632	1065706	1	170	55

3680

ŁOM SPECJALNY



- Do rozdzielania przedziewiałych elementów, osadzania i zdejmowania łożysk kulkowych, luzowania kół przekładni, do podważania itp.

	 731415		 L mm	 g
3680	1075835	1	400	500

3683

ŁOM SPECJALNY



- Łyżka specjalna odgięta 90°
- Dzięki odgiętej główce narzędzie odpowiednie do prac w trudno dostępnych miejscach np. za przekładnią zębatą itp.

	 731415		 L mm	 g
3683	1075866	1	400	410

3681

ŁOM SPECJALNY



- Z długą zwężoną końcówką do wyrównywania i obrotową główką do podważania
- Wykończenie: trzpień czerniony, główka polerowana
- Materiał: utwardzana wysokiej jakości stal

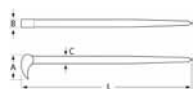

	 731415		A mm	B mm	C mm	 L mm	 g
3681-11	0132980	1	35	13	11	304	230
3681-16	0132997	1	44	14	14	406	450
3681-20	0133000	1	58	17.5	17	508	835



3684

ŁOM SPECJALNY



- Z długim końcem ściętym do trasowania i płaski koniec do podnoszenia i gięcia ciężkich elementów
- Wykończenie: fosforanowany mangan
- Materiał: utwardzona wysokiej jakości stal
- Kształt: 6-kątny trzon

	 731415		A mm	B mm	C mm	 L mm	 g
3684-16	0133017	1	21	19	12.7	406	360
3684-18	0133024	1	29	22.5	15.8	457	625
3684-24	0133031	1	37	26	19	609	1250
3684-30	0133048	1	38	32	22.2	762	2140

2484/S4

ZESTAW PRZYRZĄDÓW DO PODWAŻANIA



- Zestaw przyrządów do podważania i wyginania
- Rękojeść z tworzywa sztucznego zapewnia wygodny chwyt oraz lepsze użycie siły do podważania
- Długości: 200, 300, 450 i 600 mm

	 731151		 mm	 g
2484/S4	8276553	10	640x115x35	1500

PRZECHOWYWANIE NARZĘDZI

Ponieważ wysokiej jakości narzędzia zasługują na przechowywanie w odpowiednich warunkach, Bahco ma w swojej ofercie asortyment zapewniający trwałe ich magazynowanie, pasujący do większości obszarów zastosowań.

Nasze systemy sprawiają, że narzędzia są jednocześnie i łatwo dostępne do użycia i dobrze przechowywane, zabezpieczone i chronione po pracy.

Spis Treści

KOLEKCJA AKCESORIÓW DO PRZECHOWYWANIA NARZĘDZI	770-781
ZESTAWY NARZĘDZI	782-843
ZESTAWY	844-846



NAJWYŻSZA LINIA SYSTEMÓW PRZECHOWYWANIA

SERIA 1475K

Mocne, niezawodne i starannie zaprojektowane

Bahco oferuje bardzo szeroki asortyment przeznaczonych do ciężkiej pracy wózków narzędziowych, które mogą zaspokoić różnorodne

potrzeby użytkowników. Dostępne w różnych rozmiarach, z różną konfiguracją szuflad, różnymi blatami i w różnych kolorach.

LOCK & GO!

System „Zamknij i idź” zabezpiecza szuflady automatycznie po zamknięciu



SYSTEM MODUŁÓW T

Pozwala indywidualnie dobrać wyposażenie wózka zgodnie ze swoimi preferencjami.

ALUMINIOWE SZCZOTKOWANE RĘKOJĘŚCI

Łatwe do czyszczenia i lekkie

SZUFLADY

Szuflady na łożyskach kulkowych. System pełnego otwarcia szuflad. Nośność: 45 kg na szufladę.



PODWÓJNE WZMOCNIONE ŚCIANKI

Szuflady i prowadnice funkcjonują normalnie nawet jeśli rama jest uszkodzona uszkodzona damaged

WZMOCNIONE PRECYZYJNE KÓŁKA

Solidne koła 125 x 50 mm, dwa stałe i dwa obrotowe z hamulcem. Zapewniają dobrą stabilność, łatwość przejazdów, dodatkowo wykonane z bezpiecznej nie brudzącej gumy

NAJLEPSZEJ JAKOŚCI MALOWANIE

Błyszczący i odporny na zarysowania lakier

INDEKS IKON



Nośność szuflady



Nośność wózka

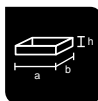

Wymiary szuflady



Wymiary kółek

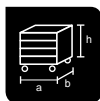

Wymiary wózka

NAJWYŻSZA LINIA SYSTEMÓW PRZECHOWYWANIA

SERIA 1475K



ROZMIAR 40"
WÓZEK 12 SZUFLADOWY
Blat - stal nierdzewna

ROZMIAR 40"
WÓZEK 7 SZUFLADOWY
Blat - standard



ROZMIAR 40"
WÓZEK 7 SZUFLADOWY
Blat - drewniany



ROZMIAR 40"
WÓZEK 6 SZUFLADOWY
Blat - standard



ROZMIAR 26"
WÓZEK 8 SZUFLADOWY
Blat - standard



PALETA KOLORÓW



- | | |
|-----------------------|----------------------|
| ■ Västerås Czarny | ■ Göteborg Niebieski |
| ■ Stockholm Niebieski | ■ Malmö Fioletowy |
| ■ Bahco Pomarańczowy | ■ Lidköping Zielony |
| ■ Enköping Czerwony | ■ Bollnäs Zielony |



SERIA WÓZKÓW 1470K I NADSTAWKA

Seria wózków 1470K z nadstawką została specjalnie zaprojektowana, aby spełniać najwyższe wymagania profesjonalnych systemów przechowywania.

Solidna konstrukcja sprawia, że wózki wytrzymują nawet duże obciążenia.

Wymiary szuflad:
Hx543x445 mm
Olbrzymia / duża /
wielka pojemność



Bardzo mocna konstrukcja z dodatkowymi wzmocnieniami w kluczowych miejscach wózka. Całkowita statyczna nośność: 600 kg

System okrągłych kluczyków ze wzmocnionym mechanizmem zamykania

Wzmocnione łożyska kulkowe
100% otwieralności szuflad
Nośność: 30 kg na szufladę



Podwójne wzmocnione ścianki. Szuflady i prowadnice funkcjonują normalnie nawet jeśli rama jest uszkodzona

System zamykania na końcu szuflady chroni przed otwarciem w trakcie przemieszczania

Solidne koła na łożyskach kulkowych 125 x 30 mm, dwa stałe i dwa obrotowe z hamulcem. Zapewniają dobrą stabilność, łatwość przejazdów, dodatkowo wykonane z nie brudzącej gumy

Jedna z największych pojemności w swojej klasie:
0,157 m³

Jedna z największych nośności na szufladę w swojej klasie:
30 kg

Jedno z największych statycznych obciążeń w swojej klasie:
600 kg



MODUŁY NARZĘDZIOWE DLA WÓZKÓW 1475K i 1470K

Moduły narzędziowe zaprowadzają porządek i organizację w miejscu pracy. Wkłady z pianki zapewniają, że wszystkie szuflady są utrzymywane czysto i schludnie. Pasują do wszystkich typów wózków BAHCO, są dostępne zarówno jako puste lub z narzędziami.



Cechy wyróżniające

- System modułowy
- Wkładki pianowe, bezpieczne dla środowiska, spełniające normy UE
- Odporne na działanie: płynu hydraulicznego Skydrolu, benzyny, ropy i wody
- Miękki nie załamujący się materiał
- Materiał stabilny pod względem promieni UV
- Materiał tłumiący hałas
- Dwukolorowy system gąbek pozwala łatwo zlokalizować brakujące narzędzie



System modułowy T oferuje wiele korzyści:

- Maksymalne wykorzystanie nośności szuflad
- Dużą ilość modułów przypadających na szufladę
- Wiele możliwości aranżacji systemów przechowywania
- Maksymalne wykorzystanie powierzchni szuflad

Moduły mogą być wybrane z szerokiej gamy T-modułów, w zależności od preferencji i specjalnych potrzeb, a następnie łączone na różne sposoby w szufladach wózków narzędziowych Bahco.

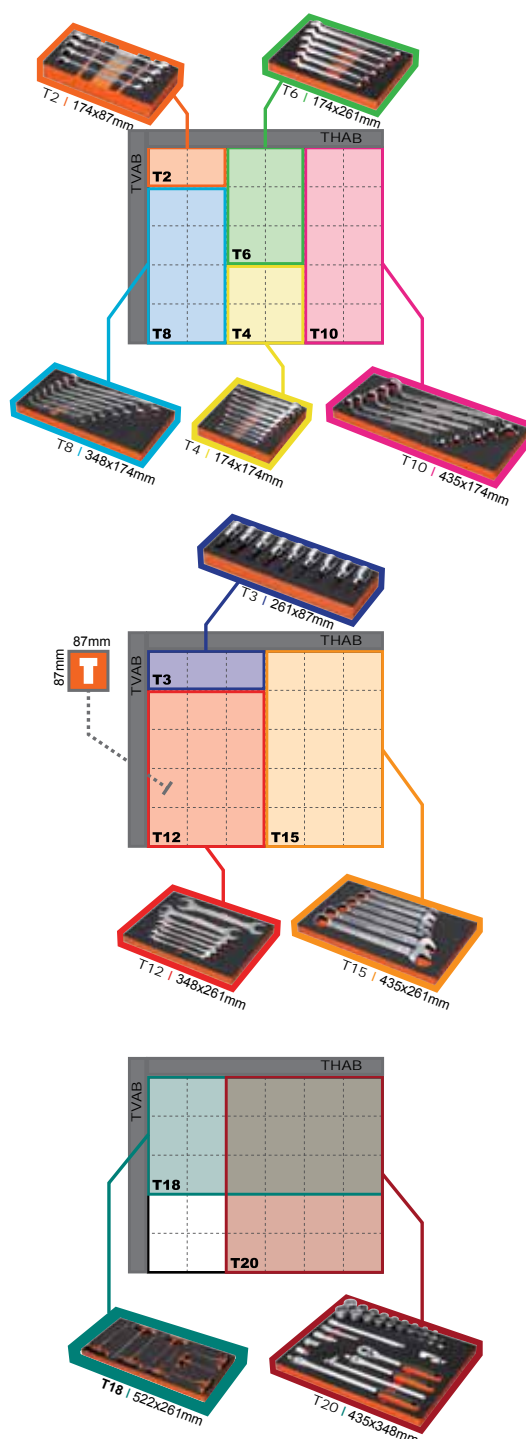

Moduły T

Rozmiar T	Wymiary (mm)
T2	174 x 87
T3	261 x 87
T4	174 x 174
T6	174 x 261
T8	348 x 174
T10	435 x 174
T12	348 x 261
T15	435 x 261
T18	522 x 261
T20	435 x 348

Adaptory	Wymiary (mm)
TVAB	444 x 21
THAB	519 x 9



4750-HDBS-1

PAS WZMACNIANY NA NARZĘDZIA



- Pasek na narzędzia do zadań specjalnych
- Wykonany ze sztywnego i lekkiego nylonu ze skórzaną obwódką
- Wyścielony pas zapewnia wysoki komfort nawet przy pełnym obciążeniu

	 731415		 mm	 g
4750-HDBS-1	3015259	1	400x140x1390	1950

4750-3PB

PASEK NARZĘDZIOWY 3 KOMOROWY



- Pasek narzędziowy 3 kieszeniowy
- Pasek w obwodzie 48"
- Zrobiony z twardego i lekkiego nylonu
- Pasek wzmocniony licznym nitami
- Okucia odporne na rdzę

	 731415		 mm	 g
4750-3PB-1	3014719	1	690x110x270	900

4750-JU3PB

PASEK NARZĘDZIOWY DLA JUNIORA Z KIESZENIAMI



- Pasek narzędziowy 3 kieszeniowy
- Wykonany z sztywnego i lekkiego nylonu
- Pasek wzmocniony licznym nitami
- Okucia odporne na rdzę

	 731415		 mm	 g
4750-JU3PB-1	3015747	1	430x60x150	375







4750-UP

TORBA NARZĘDZIOWA



- Uniwersalna torba narzędziowa
- Do przechowywania różnych narzędzi/rzeczy
- Okucia odporne na rdzę
- Mocne szwy przemysłowe





	 731415		 mm	 g
4750-UP-1	3014795	1	290x110x310	430

4750-2PP

SAKWA DWUKIESZENIOWA NA NARZĘDZIA



- Sakwa dwukieszeniowa na narzędzia
- Z bardzo mocnego poliestru 600D
- kabura skurzana na nóż
- Podręczna dodatkowa kieszeń





	 731415		 mm	 g
4750-2PP-1	3014733	1	240x120x290	360

4750-EP

TORBA DLA ELEKTRYKÓW



- Torba dla elektryków
- Przestronna
- Okucia odporne na rdzę
- Wzmocniona nitami

	 731415		 mm	 g
4750-EP-1	3014726	1	320x120x250	500



4750-DHOP-1



KABURA NA WIERTARKE Z FUTERAŁEM

- Do przechowywania bezprzewodowej wiertarki
- Futerał do przechowywania mocowań
- Zawiera klipsy na taśmy pomiarowe

4750-DHOP-1	731415 3018816	1	340x300x100 mm	700 g

4750-DHO



KABURA NA WIERTARKE

- Kabura na wiertarkę
- Ergonomiczna
- Okucia odporne na rdzę
- Wzmocnienia nitowane

4750-DHO-1	731415 3014740	1	330x40x210 mm	180 g

4750-HHO



FUTERAŁ NA MŁOTEK

- Futerał na młotek
- Utrzymuje młotek pod odpowiednim kątem
- Uchwyt odporny na rdzę

4750-HHO-2	731415 3014863	1	180x70x110 mm	150 g



4750-MTHO-1



FUTERAŁ NA TAŚMĘ MIERNICZĄ

- Pasuje do każdego paska
- Do taśm mierniczych o długości 5-10 m
- Rozmiar: 11 * 14 cm

4750-MTHO-1	731415	1	110x60x140	100

4750-KNHO-1



KABURA NA NÓŻ

- Kabura na nóż składany
- Z nitowanymi wzmocnieniami
- Okucia odporne na rdzę

4750-KNHO-1	731415	1	90x30x160	63

4750-GNP-1



KABURA NA PISTOLET DO GWOŹDZI

- Pasuje do każdego paska
- Wzmocnienie plastikowe wewnątrz kabury
- Mocne szwy przemysłowe
- Rozmiar: 10*26 cm

4750-GNP-1	731415	1	100x60x260	100



4750-VMPH-1



FUTERAŁ PIONOWY NA TEL KOMÓRKOWY

- Etui na telefon komórkowy - pionowe
- Pętle na rzep pasują do każdego pasa
- Wykonane z mocnego nylonu

	 731415		 75x60x150	 70
4750-VMPH-1	3014818	1	75x60x150	70

4750-HMPH-1



FUTERAŁ POZIOMY NA TELEFON KOMÓRKOWY

- Futerał na telefon komórkowy - poziomy, pasuje do większości telefonów
- Doskonale chroni telefon

	 731415		 130x50x80	 40
4750-HMPH-1	3014801	1	130x50x80	40

4750-VMPH-2



MAŁY FUTERAŁ PIONOWY NA TELEFON KOMÓRKOWY

- Nowoczesne wzornictwo
- Szlufka do paska
- Przydatny wieszak

	 731415		 60x30x120	 40
4750-VMPH-2	3017475	1	60x30x120	40



4750-HMPH-2

MAŁY FUTERAŁ POZIOMY NA TELEFON KOMÓRKOWY



- Futerał na telefon komórkowy
- Szlufka do paska

4750-HMPH-2	731415	1	125x60x40 mm	40 g

4750-HDB-1

PASEK SKÓRZANY, WZMACNIANY Z "PODUSZKĄ"



- Pasek skórzany do „zadań specjalnych” z „poduszką”
- Wykonany z wysokiej jakości skóry
- Wyściełany dla zwiększenia komfortu

4750-HDB-1	731415	1	510x50x50 mm	300 g

4750-HDLB

PASEK SKÓRZANY WZMACNIANY



- Pasek skórzany do „zadań specjalnych”
- Wykonany z bardzo mocnej skóry

4750-HDLB-1	731415	1	1330x40x50 mm	250 g



4750-QRLB



PASEK SZYBKOROZPINAJĄCY

- Pasek szybko rozpinający
- Obwód talii 28 "do 54"
- Szybko rozpinająca się klamra
- Bardzo mocny nylon i 600 D poliestrowy pasek na narzędzia

	 731415		 mm	 g
4750-QRLB-1	3014764	1	1430x20x60	180

4750-LBBLM/LBLL-1



PASEK SKÓRZANY CZARNY

- Wykonany z wysokiej jakości prawdziwej skóry
- Obwód talii 77 - 95 cm (31" - 38")
- Szerokość 4 cm

	 731415		 mm	 g
4750-LBLL-1	3018830	1	40x130x5	200
4750-LBBLM-1	3018823	1	40x110x5	180

4750-LBBRM/LBBRL-1



PASEK SKÓRZANY BRAZOWY

- Wykonany z wysokiej jakości prawdziwej skóry
- Obwód talii 93 - 115 cm (37" - 46")
- Szerokość 4 cm

	 731415		 mm	 g
4750-LBBRL-1	3018854	1	130x40x5	200
4750-LBBRM-1	3018847	1	130x40x5	180



4750-BWC-1

SZELKI Z ZAPINKAMI



- Rozmiar uniwersalny z regulowanymi ramiączkami
- Wykonane z mocnego i trwałego materiału
- Szerokość elastycznej gumy 43 mm
- Rozmiar: uniwersalny

4750-BWC-1	731415	1	430x20x800 mm	190 g

4750-KP

NAKOLANNIKI



- Nakolanniki - ochraniacze do kolan
- Zapięcie na rzep. Podszewka miękka "misio"
- Wykonane z trwałej, syntetycznej, gumowanej skóry

4750-KP-1	731415	1	1250x30x90 mm	350 g

4750-FOLTC-1

WALIZKI NARZĘDZIOWE/TORBE NARZĘDZIOWE



- Skórzana walizka na narzędzia

4750-FOLTC-1	731415	1	440x160x270 mm	3095 g



4750-TOCSAE-1



WALIZKI NARZĘDZIOWE/TORBE NARZĘDZIOWE

- Walizka narzędziowa z aluminiowymi krawędziami
- Wewnątrz paski mocujące na narzędzia
- Wzmocniona nitami
- Pasek na ramię

	 731415		 mm	 g
4750-TOCSAE-1	3015297	1	260x490x250	3200

4750-TOCSSL-1



WALIZKI NARZĘDZIOWE/TORBE NARZĘDZIOWE

- Walizka na narzędzia z uchwytem na poziomicy
- Dołączony pasek na ramię
- Kieszonka z przodu na dokumenty

	 731415		 mm	 g
4750-TOCSSL-1	3016232	1	490x250x260	3100

9508



WALIZKI NARZĘDZIOWE/TORBE NARZĘDZIOWE

- Skórzana walizka dla hydraulików
- Wzmacniane narożniki i podstawa
- Posiada pasek do noszenia na ramieniu

	 841334		 mm	 g
950800000	5107129	1	430x180x180	10750



4750-TOCS-1



WALIZKI NARZĘDZIOWE/TORBE NARZĘDZIOWE

- Walizka na narzędzia, mała
- Wewnątrz paski na narzędzia

	 731415		 mm	 g
4750-TOCS-1	3015280	1	270x410x190	1900

4750-SLTC-1



WALIZKI NARZĘDZIOWE/TORBE NARZĘDZIOWE

- Walizka na narzędzia ze sztucznej skóry

	 731415		 mm	 g
4750-SLTC-1	3019264	1	410x160x270	1700

4750-TOCST-1



WALIZKI NARZĘDZIOWE/TORBE NARZĘDZIOWE

- Walizka na narzędzia - Tuba
- Pasek na ramię
- Dwa paski mocujące wykonane ze skóry
- Dodatkowa osłona na pasku dla większego komfortu

	 731415		 mm	 g
4750-TOCST-1	3018779	1	510x170x180	1700



4750-ROCO-1



WALIZKI NARZĘDZIOWE/TORBE NARZĘDZIOWE

- Zwijany futerał na narzędzia

	 731415		 mm	 g
4750-ROCO-1	3015273	1	340x40x320	450

3100TB



WALIZKI NARZĘDZIOWE/TORBE NARZĘDZIOWE

- Torba narzędziowa "otwarta" - łatwy i szybki dostęp do narzędzi
- 10 wewnętrznych i 11 zewnętrznych kieszeni, uchwyt na taśmę mierniczą i poziomice
- Wodoodporna podstawa
- Wygodnie wyścielana część paska do noszenia i uchwyt

	 731415		 mm	 g
3100TB	0125364	1	600x400x400	1200

4750-TOBA-1



WALIZKI NARZĘDZIOWE/TORBE NARZĘDZIOWE

- Torba na narzędzia
- Wzmacniany spód torby
- Kieszeń z łatwo odpinającym się rzepem

	 731415		 mm	 g
4750-TOBA-1	3015303	1	270x350x540	1400

4750-BAPA-1



WALIZKI NARZĘDZIOWE/TORBE NARZĘDZIOWE

- Plecak
- Wzmacniane szwy

	 731415		 mm	 g
4750-BAPA-1	3015310	1	350x150x420	600



4750-BAPA-2



WALIZKI NARZĘDZIOWE/TORBE NARZĘDZIOWE

- Plecak
- Pasy z możliwością regulacji
- Wzmacniane szwy

4750-BAPA-2	731415	1	320x50x420	600

4750-MOSBA-1



WALIZKI NARZĘDZIOWE/TORBE NARZĘDZIOWE

- Plecak na jedno ramię
- Dodatkowe kieszenie
- Wzmacniane szwy
- Pasek na ramię z możliwością regulacji

4750-MOSBA-1	731415	1	390x40x490	430

4750-LUBA-1



WALIZKI NARZĘDZIOWE/TORBE NARZĘDZIOWE

- Torba na lunch
- Wykonana z mocnego i lekkiego nylonu z wewnętrzną wyściółką izolacyjną
- Pasek na ramię i uchwyt zapewniający komfort użytkowania

4750-LUBA-1	731415	1	300x330x180	500



1475K8

WÓZKI NARZĘDZIOWE



- Wózek narzędziowy - 8 szufladowy
- System zatraskowy **Lock & Go** - zapobiega nieoczekiwanemu wysuwaniu szuflad w czasie przesuwania
- Duża wytrzymałość dzięki wzmocnionej budowie wózka
- Malowany na gładko
- Dostępny w różnych kolorach
- Podwójna rama chroni prowadnice i szuflady przed uszkodzeniem
- Wzmocnione poszczególne obszary wózka redukują drgania
- Szuflady przesuwają się na prowadnicach kulkowych, możliwość wysunięcia na pełną głębokość
- Wyposażony w mocny zamek centralny, otwierany kluczykiem okrągłym
- Kółka o wymiarach 125 x 50 mm na łożyskach kulkowych:
 - 2 stałe
 - 2 skrętne z blokadą
- Wymiary wewnętrzne szuflad:
 - (6 x) 543 x 445 x 53 mm
 - (1 x) 543 x 445 x 118 mm
 - (1 x) 543 x 445 x 184 mm



	731415		mm	Kg	mm	Kg	mm	kg
1475K8PC	0182923	2	677x501x955	1.100	543x445xh	45	50x125	80
1475K8PCM	0182930	2	677x501x955	1.100	543x445xh	45	50x125	80
1475K8PDG	0183302	2	677x501x955	1.100	543x445xh	45	50x125	80
1475K8PEV	0182947	2	677x501x955	1.100	543x445xh	45	50x125	80
1475K8PSP	0183357	2	677x501x955	1.100	543x445xh	45	50x125	80
1475K8PJJ	0182961	2	677x501x955	1.100	543x445xh	45	50x125	80
1475K8PAW	0182978	2	677x501x955	1.100	543x445xh	45	50x125	80
1475K8PSV	0186952	1	677x501x955	1.100	543x445xh	45	50x125	80



1475KXL6

WÓZKI NARZĘDZIOWE



- Wózek narzędziowy - 6 szufladowy
- System zatraskowy **Lock & Go** - zapobiega nieoczekiwanemu wysuwaniu szuflad w czasie przesuwania
- Duża wytrzymałość dzięki wzmocnionej budowie wózka
- Malowany na gładko
- Dostępny w różnych kolorach
- Podwójna rama chroni prowadnice i szuflady przed uszkodzeniem
- Wzmocnione poszczególne obszary wózka redukują drgania
- Szuflady przesuwają się na prowadnicach kulkowych, możliwość wysunięcia na pełną głębokość
- Wyposażony w mocny zamek centralny, otwierany kluczykiem okrągłym
- Kółka o wymiarach 150 x 50 mm na łożyskach kulkowych:
 - 2 stałe
 - 2 skrętne z blokadą
- Wymiary wewnętrzne szuflad:
 - (2 x) 881 x 445 x 53 mm
 - (3 x) 881 x 445 x 118 mm
 - (1 x) 881 x 445 x 184 mm

	731415		mm	Kg	mm	Kg	mm	kg
1475KXL6PC	0182701	1	1.016x501x985	1.100	881x445xh	45	50x150	133
1475KXL6PCM	0182718	1	1.016x501x985	1.100	881x445xh	45	50x150	133
1475KXL6PDG	0183319	1	1.016x501x985	1.100	881x445xh	45	50x150	133
1475KXL6PEV	0182725	1	1.016x501x985	1.100	881x445xh	45	50x150	133
1475KXL6PSP	0183364	1	1.016x501x985	1.100	881x445xh	45	50x150	133
1475KXL6PJJ	0182749	1	1.016x501x985	1.100	881x445xh	45	50x150	133
1475KXL6PAW	0182756	1	1.016x501x985	1.100	881x445xh	45	50x150	133
1475KXL6PSV	0186969	1	1.016x501x985	1.100	881x445xh	45	50x150	133



1475KXL7

WÓZKI NARZĘDZIOWE



- Wózek narzędziowy - 7 szufladowy
- System zatrzaskowy **Lock & Go** - zapobiega nieoczekiwanemu wysuwaniu szuflad w czasie przesuwania
- Duża wytrzymałość dzięki wzmocnionej budowie wózka
- Malowany na gładko
- Dostępny w różnych kolorach
- Podwójna rama chroni prowadnice i szuflady przed uszkodzeniem
- Wzmocnione poszczególne obszary wózka redukują drgania
- Szuflady przesuwają się na prowadnicach kulkowych, możliwość wysunięcia na pełną głębokość
- Wyposażony w mocny zamek centralny, otwierany kluczykiem okrągłym
- Kółka o wymiarach 150 x 50 mm na łożyskach kulkowych:
 - 2 stałe
 - 2 skrętne z blokadą
- Wymiary wewnętrzne szuflad:
 - (3 x) 881 x 445 x 53 mm
 - (4 x) 881 x 445 x 118 mm

	731415		mm	Kg	mm	Kg	mm	kg
1475KXL7PC	0182763	1	1.016x501x985	1.100	881x445xh	45	50x150	137
1475KXL7PCM	0182770	1	1.016x501x985	1.100	881x445xh	45	50x150	137
1475KXL7PDG	0183326	1	1.016x501x985	1.100	881x445xh	45	50x150	137
1475KXL7PEV	0182787	1	1.016x501x985	1.100	881x445xh	45	50x150	137
1475KXL7PSP	0183371	1	1.016x501x985	1.100	881x445xh	45	50x150	137
1475KXL7PJJ	0182800	1	1.016x501x985	1.100	881x445xh	45	50x150	137
1475KXL7PAW	0182817	1	1.016x501x985	1.100	881x445xh	45	50x150	137
1475KXL7PSV	0186976	1	1.016x501x985	1.100	881x445xh	45	50x150	137



1475KXL7TW

WÓZKI NARZĘDZIOWE



- Wózek narzędziowy - 7 szufladowy z drewnianym blatem
- System zatraskowy **Lock & Go** - zapobiega nieoczekiwanemu wysuwaniu szuflad w czasie przesuwania
- Duża wytrzymałość dzięki wzmocnionej budowie wózka
- Malowany na gładko
- Dostępny w różnych kolorach
- Podwójna rama chroni prowadnice i szuflady przed uszkodzeniem
- Wzmocnione poszczególne obszary wózka redukują drgania
- Szuflady przesuwają się na prowadnicach kulkowych, możliwość wysunięcia na pełną głębokość
- Wyposażony w mocny zamek centralny, otwierany kluczykiem okrągłym
- Kółka o wymiarach 150 x 50 mm na łożyskach kulkowych:
 - 2 stałe
 - 2 skrętne z blokadą
- Wymiary wewnętrzne szuflad:
 - (3 x) 881 x 445 x 53 mm
 - (4 x) 881 x 445 x 118 mm



	731415		mm	Kg	mm	Kg	mm	kg
1475KXL7PCTW	0182824	1	1.016x501x1.020	1.100	881x445xh	45	50x150	143
1475KXL7PCMTW	0182831	1	1.016x501x1.020	1.100	881x445xh	45	50x150	143
1475KXL7PDGTW	0183333	1	1.016x501x1.020	1.100	881x445xh	45	50x150	143
1475KXL7PEVTW	0182848	1	1.016x501x1.020	1.100	881x445xh	45	50x150	143
1475KXL7PSPTW	0183388	1	1.016x501x1.020	1.100	881x445xh	45	50x150	143
1475KXL7PJJWTW	0182862	1	1.016x501x1.020	1.100	881x445xh	45	50x150	143
1475KXL7PSVTW	0186983	1	1.016x501x1.020	1.100	881x445xh	45	50x150	143



1475KXL12TSS

WÓZKI NARZĘDZIOWE



- Wózek narzędziowy - 12 szufladowy z blatem wierzchnim ze stali nierdzewnej
- System zatraskowy **Lock & Go** - zapobiega nieoczekiwanemu wysuwaniu szuflad w czasie przesuwania
- Duża wytrzymałość dzięki wzmocnionej budowie wózka
- Satynowe wykończenie wierzchu wózka
- Podwójna rama chroni prowadnice i szuflady przed uszkodzeniem
- Wzmocnione poszczególne obszary wózka redukują drgania
- Szuflady przesuwają się na prowadnicach kulkowych, możliwość wysunięcia na pełną głębokość
- Mechanizm klikowy blokujący szuflady
- Wyposażony w mocny zamek centralny, otwierany kluczykiem okrągłym
- Kółka o wymiarach 150 x 50 mm na łożyskach kulkowych:
 - 2 stałe
 - 2 skrętne z blokadą
- Wymiary wewnętrzne szuflad:
 - (1 x) 881 x 445 x 53 mm
- Szuflady z lewej strony:
 - (4 x) 284 x 445 x 53 mm
 - (1 x) 284 x 445 x 118 mm
 - (1 x) 284 x 445 x 184 mm
- Szuflady z prawej strony:
 - (2 x) 540 x 445 x 53 mm
 - (2 x) 540 x 445 x 118 mm
 - (1 x) 540 x 445 x 184 mm

	731415		mm	Kg	mm	Kg	mm	kg
1475KXL12PCMTSS	0182886	1	1.016x501x1.020	1.100	-	45	50x150	148
1475KXL12PCTSS	0182879	1	1.016x501x1.020	1.100	-	45	50x150	148
1475KXL12PDGTSS	0183340	1	1.016x501x1.020	1.100	-	45	50x150	148
1475KXL12PEVTSS	0182893	1	1.016x501x1.020	1.100	-	45	50x150	148
1475KXL12PJJTSS	0182916	1	1.016x501x1.020	1.100	-	45	50x150	148
1475KXL12PSPTSS	0183395	1	1.016x501x1.020	1.100	-	45	50x150	148
1475KXL12PSVTSS	0186990	1	1.016x501x1.020	1.100	-	45	50x150	148



1470K5

WÓZKI NARZĘDZIOWE



- Wózek 5 szufladowy
- Duża wytrzymałość dzięki wzmocnionej budowie wózka
- Podwójna rama chroni prowadnice i szuflady przed uszkodzeniem
- Wzmocnione poszczególne obszary wózka redukują drgania
- Szuflady przesuwają się na prowadnicach kulkowych, możliwość wysunięcia na pełną głębokość
- Mechanizm klikowy blokujący szuflady
- Wyposażony w mocny zamek centralny, otwierany kluczykiem okrągłym
- Kółka o wymiarach 125 x 30 mm na łożyskach kulkowych:
 - 2 stałe
 - 2 skrętne z blokadą
- Wymiary wewnętrzne szuflad:
 - (1 x) 543 x 445 x 53 mm
 - (2 x) 543 x 445 x 118 mm
 - (2 x) 543 x 445 x 184 mm



1470K5	0136162	1	677x 501 x 950 mm	600 Kg	543 x 445 x h mm	30 Kg	30 x 125 mm	62 kg



1470K6

WÓZKI NARZĘDZIOWE



- Wózek 6 szufladowy
- Duża wytrzymałość dzięki wzmocnionej budowie wózka
- Podwójna rama chroni prowadnice i szuflady przed uszkodzeniem
- Wzmocnione poszczególne obszary wózka redukują drgania
- Szuflady przesuwają się na prowadnicach kulkowych, możliwość wysunięcia na pełną głębokość
- Mechanizm klikowy blokujący szuflady
- Wyposażony w mocny zamek centralny, otwierany kluczykiem okrągłym
- Kółka o wymiarach 125 x 30 mm na łożyskach kulkowych:
 - 2 stałe
 - 2 skrętne z blokadą
- Wymiary wewnętrzne szuflad:
 - (3 x) 543 x 445 x 53 mm
 - (2 x) 543 x 445 x 118 mm
 - (1 x) 543 x 445 x 249 mm



1470K6	731415	1	677 x 501 x 950 mm	600 Kg	543 x 445 x h mm	30 Kg	30 x 125 mm	66 kg



1470K7

WÓZKI NARZĘDZIOWE



- Wózek 7 szufladowy
- Duża wytrzymałość dzięki wzmocnionej budowie wózka
- Podwójna rama chroni prowadnice i szuflady przed uszkodzeniem
- Wzmocnione poszczególne obszary wózka redukują drgania
- Szuflady przesuwają się na prowadnicach kulkowych, możliwość wysunięcia na pełną głębokość
- Mechanizm klikowy blokujący szuflady
- Wyposażony w mocny zamek centralny, otwierany kluczykiem okrągłym
- Kółka o wymiarach 125 x 30 mm na łożyskach kulkowych:
 - 2 stałe
 - 2 skrętne z blokadą
- Wymiary wewnętrzne szuflad:
 - (5 x) 543 x 445 x 53 mm
 - (1 x) 543 x 445 x 118 mm
 - (1 x) 543 x 445 x 249 mm



1470K7	731415	1	677x 501 x 950	600	543 x 445	30	30x125	68



1480K4

WÓZKI NARZĘDZIOWE



- Nadstawka 4 szufladowa
- Duża wytrzymałość dzięki wzmocnionej budowie nadstawki
- Podwójna rama chroni prowadnice i szuflady przed uszkodzeniem
- Wzmocnione poszczególne obszary nadstawki redukują drgania
- Szuflady przesuwają się na prowadnicach kulkowych, możliwość wysunięcia na pełną głębokość
- Mechanizm klikowy blokujący szuflady
- Wyposażony w mocny zamek centralny, otwierany kluczykiem okrągłym
- Wymiary wewnętrzne szuflad:
 - (3 x) 543 x 445 x 53 mm
 - (1 x) 543 x 445 x 118 mm

1480K4	731415	1	677 x 501 x 420	300	543 x 445 x h	30	-	40

3395L

WÓZKI NARZĘDZIOWE



- Wózek narzędziowy - 8 szufladowy
- Wykończenie: czerwona emalia wypalana
- Wzmocnione poszczególne obszary wózka redukują drgania
- Składana (uchylna) półka z boku wózka pokryta gumą może służyć jako dodatkowe miejsce robocze
- Szuflady przesuwają się na prowadnicach kulkowych, możliwość wysunięcia na pełną głębokość
- Mechanizm klikowy blokujący szuflady
- Wyposażony w mocny centralny zamek
- Kółka o wymiarach 100 x 25 mm na łożyskach kulkowych:
 - 2 stałe
 - 2 skrętne z blokadą
- Wymiary wewnętrzne szuflad:
 - (6 x) 570 x 400 x 60 mm
 - (2 x) 570 x 400 x 133 mm

3395L	1810023	1	674x450x975	600	570 x 400 x h	30	25x100	64



6M/T3/5



ZESTAWY - WKŁADY DO WÓZKÓW NARZĘDZIOWYCH

- Pasuje do wszystkich wózków narzędziowych Bahco
- System modułowy: **T3**
- Materiał piankowy - przyjazny środowisku, odpowiadający wymaganiom EU
- Odporna na skydrol, paliwa płynne, olej napędowy i wodę
- Dzięki 2 kolorowej wyłóczce łatwo można zorientować się, którego klucza brakuje
- /E: pusta wyłóczka

	 731415		 mm	 g
6M/T3/5	0136384	1	261x87	350
6M-SBS10/T3/E	0136919	1	261x87	18

6M
6-7 8-9 10-11 12-13 14-15 mm



6M/T12/7



ZESTAWY - WKŁADY DO WÓZKÓW NARZĘDZIOWYCH

- Pasuje do wszystkich wózków narzędziowych Bahco
- System modułowy: **T12**
- Materiał piankowy - przyjazny środowisku, odpowiadający wymaganiom EU
- Odporna na skydrol, paliwa płynne, olej napędowy i wodę
- Dzięki 2 kolorowej wyłóczce łatwo można zorientować się, którego klucza brakuje
- /E: pusta wyłóczka

	 731415		 mm	 g
6M/T12/7	0136391	1	348x261	2260
6M/T12/E	0136926	1	348x261	72

6M
16-17 18-19 20-22 21-23 24-27 25-28 30-32 mm





SBS10/T3/5



ZESTAWY - WKŁADY DO WÓZKÓW NARZĘDZIOWYCH

- Pasuje do wszystkich wózków narzędziowych Bahco
- System modułowy: **T3**
- Materiał piankowy - przyjazny środowisku, odpowiadający wymaganiom EU
- Odporna na skydrol, paliwa płynne, olej napędowy i wodę
- Dzięki 2 kolorowej wyłóczce łatwo można zorientować się, którego klucza brakuje
- /E: pusta wyłóczka

	 731415		 mm	 g
SBS10/T3/5	0136407	1	261x87	385
6M-SBS10/T3/E	0136919	1	261x87	18

SBS10
6-7 8-9 10-11 12-13 14-15 mm



SBS10/T12/6



ZESTAWY - WKŁADY DO WÓZKÓW NARZĘDZIOWYCH

- Pasuje do wszystkich wózków narzędziowych Bahco
- System modułowy: **T12**
- Materiał piankowy - przyjazny środowisku, odpowiadający wymaganiom EU
- Odporna na skydrol, paliwa płynne, olej napędowy i wodę
- Dzięki 2 kolorowej wyłóczce łatwo można zorientować się, którego klucza brakuje
- /E: pusta wyłóczka

	 731415		 mm	 g
SBS10/T12/6	0136414	1	348x261	1880
SBS10/T12/E	0136933	1	348x261	72

SBS10
16-17 18-19 20-22 21-23 24-27 30-32 mm





111M/T4/8



ZESTAWY - WKŁADY DO WÓZKÓW NARZĘDZIOWYCH

- Pasuje do wszystkich wózków narzędziowych Bahco
- System modułowy: **T4**
- Materiał piankowy - przyjazny środowisku, odpowiadający wymaganiom Unii Europejskiej
- Odporny na skydrol, paliwa płynne, olej napędowy i wodę
- Dzięki 2 kolorowej wyłoczkce łatwo można zorientować się, którego elementu brakuje
- /E: pusta wyłoczkca

	 731415		 mm	 g
111M/T4/8	0190287	1	174x174	445
111M-S20/T4/E	0190225	1	174x174	25

111M
6, 7, 8, 9, 10, 11, 12, 13 mm



111M/T6/7



ZESTAWY - WKŁADY DO WÓZKÓW NARZĘDZIOWYCH

- Pasuje do wszystkich wózków narzędziowych Bahco
- System modułowy: **T6**
- Materiał piankowy - przyjazny środowisku, odpowiadający wymaganiom Unii Europejskiej
- Odporny na skydrol, paliwa płynne, olej napędowy i wodę
- Dzięki 2 kolorowej wyłoczkce łatwo można zorientować się, którego elementu brakuje
- /E: pusta wyłoczkca

	 731415		 mm	 g
111M/T6/7	0190270	1	174x261	1165

111M
14, 15, 16, 17, 18, 19, 20 mm





111M/T15/6



ZESTAWY - WKŁADY DO WÓZKÓW NARZĘDZIOWYCH

- Pasuje do wszystkich wózków narzędziowych Bahco
- System modułowy: **T15**
- Materiał piankowy - przyjazny środowisku, odpowiadający wymaganiom EU
- Odporny na skydrol, paliwa płynne, olej napędowy i wodę
- Dzięki 2 kolorowej wyłóczce łatwo można zorientować się, którego klucza brakuje
- /E: pusta wyłóczka

	 731415		 mm	 g
111M/T15/6	0136445	1	435x261	2715
111M-S20/T15/E	0190249	1	435x261	90

111M
21, 22, 24, 27, 30, 32 mm



SBS20/T4/8



ZESTAWY - WKŁADY DO WÓZKÓW NARZĘDZIOWYCH

- Pasuje do wszystkich wózków narzędziowych Bahco
- System modułowy: **T4**
- Materiał piankowy - przyjazny środowisku, odpowiadający wymaganiom Unii Europejskiej
- Odporny na skydrol, paliwa płynne, olej napędowy i wodę
- Dzięki 2 kolorowej wyłóczce łatwo można zorientować się, którego elementu brakuje
- /E: pusta wyłóczka

	 731415		 mm	 g
SBS20/T4/8	0190294	1	174x174	445
111M-S20/T4/E	0190225	1	174x174	25

SBS20
6, 7, 8, 9, 10, 11, 12, 13 mm





SBS20/T6/7



ZESTAWY - WKŁADY DO WÓZKÓW NARZĘDZIOWYCH

- Pasuje do wszystkich wózków narzędziowych Bahco
- System modułowy: **T6**
- Materiał piankowy - przyjazny środowisku, odpowiadający wymaganiom Unii Europejskiej
- Odporny na skydrol, paliwa płynne, olej napędowy i wodę
- Dzięki 2 kolorowej wyłóczce łatwo można zorientować się, którego elementu brakuje
- /E: pusta wyłóczka

	 731415		 mm	 g
SBS20/T6/7	0190300	1	174x261	1165
111M-S20/T6/E	0190232	1	174x261	35

SBS20
14, 15, 16, 17, 18, 19, 20 mm



SBS20/T15/6



ZESTAWY - WKŁADY DO WÓZKÓW NARZĘDZIOWYCH

- Pasuje do wszystkich wózków narzędziowych Bahco
- System modułowy: **T15**
- Materiał piankowy - przyjazny środowisku, odpowiadający wymaganiom EU
- Odporny na skydrol, paliwa płynne, olej napędowy i wodę
- Dzięki 2 kolorowej wyłóczce łatwo można zorientować się, którego klucza brakuje
- /E: pusta wyłóczka

	 731415		 mm	 g
SBS20/T15/6	0136476	1	435x261	2815
111M-S20/T15/E	0190249	1	435x261	90

SBS20
21, 22, 24, 27, 30, 32 mm





1RM/T2/4



ZESTAWY - WKŁADY DO WÓZKÓW NARZĘDZIOWYCH

- Pasuje do wszystkich wózków narzędziowych Bahco
- System modułowy: **T2**
- Materiał piankowy - przyjazny środowisku, odpowiadający wymaganiom EU
- Odporny na skydrol, paliwa płynne, olej napędowy i wodę
- Dzięki 2 kolorowej wyłtoczce łatwo można zorientować się, którego klucza brakuje
- /E: pusta wyłtoczka

	 731415		 mm	 g
1RM/T2/4	0136513	1	174x87	255
1RM/T2/E	0136971	1	147x87	12

1RM
8, 9, 10, 11 mm



1RM/T6/8



ZESTAWY - WKŁADY DO WÓZKÓW NARZĘDZIOWYCH

- Pasuje do wszystkich wózków narzędziowych Bahco
- System modułowy: **T6**
- Materiał piankowy - przyjazny środowisku, odpowiadający wymaganiom EU
- Odporny na skydrol, paliwa płynne, olej napędowy i wodę
- Dzięki 2 kolorowej wyłtoczce łatwo można zorientować się, którego klucza brakuje
- /E: pusta wyłtoczka

	 731415		 mm	 g
1RM/T6/8	0136520	1	174x261	1285
1RM/T6/E	0136988	1	174x261	35

1RM
12, 13, 14, 15, 16, 17, 18, 19 mm









2M/T8/7



ZESTAWY - WKŁADY DO WÓZKÓW NARZĘDZIOWYCH

- Pasuje do wszystkich wózków narzędziowych Bahco
- System modułowy: **T8**
- Materiał piankowy - przyjazny środowisku, odpowiadający wymaganiom EU
- Odporny na skydrol, paliwa płynne, olej napędowy i wodę
- Dzięki 2 kolorowej wytłoczce łatwo można zorientować się, którego klucza brakuje
- /E: pusta wytłoczka

	 731415		 mm	 g
2M/T8/7	0136537	1	348x174	1110
2M-SBS30/T8/E	0136995	1	348x174	48

2M
6-7 8-9 10-11 12-13 14-15 16-17 18-19 mm







2M/T10/5



ZESTAWY - WKŁADY DO WÓZKÓW NARZĘDZIOWYCH

- Pasuje do wszystkich wózków narzędziowych Bahco
- System modułowy: **T10**
- Materiał piankowy - przyjazny środowisku, odpowiadający wymaganiom EU
- Odporny na skydrol, paliwa płynne, olej napędowy i wodę
- Dzięki 2 kolorowej wytłoczce łatwo można zorientować się, którego klucza brakuje
- /E: pusta wytłoczka

	 731415		 mm	 g
2M/T10/5	0136544	1	435x174	2520
2M/T10/E	0137008	1	435x174	60

2M
20-22 21-23 24-27 25-28 30-32 mm





SBS30/T8/7

ZESTAWY - WKŁADY DO WÓZKÓW NARZĘDZIOWYCH



- Pasuje do wszystkich wózków narzędziowych Bahco
- System modułowy: **T8**
- Materiał piankowy - przyjazny środowisku, odpowiadający wymaganiom EU
- Odporny na skydrol, paliwa płynne, olej napędowy i wodę
- Dzięki 2 kolorowej wytłoczce łatwo można zorientować się, którego klucza brakuje
- /E: pusta wytłoczka

	 731415		 mm	 g
SBS30/T8/7	0136551	1	348x174	1095
2M-SBS30/T8/E	0136995	1	348x174	48

SBS30
6-7 8-9 10-11 12-13 14-15 16-17 18-19 mm



SBS30/T10/4

ZESTAWY - WKŁADY DO WÓZKÓW NARZĘDZIOWYCH



- Pasuje do wszystkich wózków narzędziowych Bahco
- System modułowy: **T10**
- Materiał piankowy - przyjazny środowisku, odpowiadający wymaganiom Unii Europejskiej
- Odporny na skydrol, paliwa płynne, olej napędowy i wodę
- Dzięki 2 kolorowej wytłoczce łatwo można zorientować się, którego klucza brakuje
- /E: pusta wytłoczka

	 731415		 mm	 g
SBS30/T10/4	0136568	1	435x174	2055
SBS30/T10/E	0137015	1	435x174	60

SBS30
20-22 21-23 24-27 30-32 mm





28M/T15/13

ZESTAWY - WKŁADY DO WÓZKÓW NARZĘDZIOWYCH



- Pasuje do wszystkich wózków narzędziowych Bahco
- System modułowy: **T15**
- Materiał piankowy - przyjazny środowisku, odpowiadający wymaganiom Unii Europejskiej
- Odporny na skydrol, paliwa płynne, olej napędowy i wodę
- Dzięki 2 kolorowej wyłtoczce łatwo można zorientować się, którego elementu brakuje
- /E: pusta wyłtoczka

	 731415		 mm	 g
28M/T15/13	0178537	1	435x261	2500
28M/T15/E	0178513	1	435x261	90

28M

7, 8, 9, 10, 11, 12, 13, 14, 15, 16, 17, 18, 19 mm



28M/T20/6

ZESTAWY - WKŁADY DO WÓZKÓW NARZĘDZIOWYCH



- Pasuje do wszystkich wózków narzędziowych Bahco
- System modułowy: **T20**
- Materiał piankowy - przyjazny środowisku, odpowiadający wymaganiom Unii Europejskiej
- Odporny na skydrol, paliwa płynne, olej napędowy i wodę
- Dzięki 2 kolorowej wyłtoczce łatwo można zorientować się, którego elementu brakuje
- /E: pusta wyłtoczka

	 731415		 mm	 g
28M/T20/6	0178544	1	435x348	5200
28M/T20/E	0178520	1	435x348	120

28M

22, 23, 24, 27, 30, 32 mm





29M/T15/13



ZESTAWY - WKŁADY DO WÓZKÓW NARZĘDZIOWYCH

- Pasuje do wszystkich wózków narzędziowych Bahco
- System modułowy: **T15**
- Materiał piankowy - przyjazny środowisku, odpowiadający wymaganiom Unii Europejskiej
- Odporny na skydrol, paliwa płynne, olej napędowy i wodę
- Dzięki 2 kolorowej wytłoczce łatwo można zorientować się, którego elementu brakuje
- /E: pusta wytłoczka

	 731415		 mm	 g
29M/T15/13	0178551	1	435x261	2500
28M/T15/E	0178513	1	435x261	90

29M

7, 8, 9, 10, 11, 12, 13, 14, 15, 16, 17, 18, 19 mm



29M/T20/6



ZESTAWY - WKŁADY DO WÓZKÓW NARZĘDZIOWYCH

- Pasuje do wszystkich wózków narzędziowych Bahco
- System modułowy: **T20**
- Materiał piankowy - przyjazny środowisku, odpowiadający wymaganiom Unii Europejskiej
- Odporny na skydrol, paliwa płynne, olej napędowy i wodę
- Dzięki 2 kolorowej wytłoczce łatwo można zorientować się, którego elementu brakuje
- /E: pusta wytłoczka

	 731415		 mm	 g
29M/T20/6	0178568	1	435x348	5200
28M/T20/E	0178520	1	435x348	120

29M

22, 23, 24, 27, 30, 32 mm









4040M/T12/8



ZESTAWY - WKŁADY DO WÓZKÓW NARZĘDZIOWYCH

- Pasuje do wszystkich wózków narzędziowych Bahco
- System modułowy: **T12**
- Materiał piankowy - przyjazny środowisku, odpowiadający wymaganiom Unii Europejskiej
- Odporny na skydrol, paliwa płynne, olej napędowy i wodę
- Dzięki 2 kolorowej wyłóczce łatwo można zorientować się, którego klucza brakuje
- /E: pusta wyłóczka

	 731415		 mm	 g
4040M/T12/8	0136575	1	348x261	2195
4040M-SBS50/T12/E	0137022	1	348x261	72

4040M
8-9 10-11 12-13 14-15 16-17 18-19 20-22 21-23 mm







SBS50/T12/8



ZESTAWY - WKŁADY DO WÓZKÓW NARZĘDZIOWYCH

- Pasuje do wszystkich wózków narzędziowych Bahco
- System modułowy: **T12**
- Materiał piankowy - przyjazny środowisku, odpowiadający wymaganiom Unii Europejskiej
- Odporny na skydrol, paliwa płynne, olej napędowy i wodę
- Dzięki 2 kolorowej wyłóczce łatwo można zorientować się, którego klucza brakuje
- /E: pusta wyłóczka

	 731415		 mm	 g
SBS50/T12/8	0136582	1	348x261	2245
4040M-SBS50/T12/E	0137022	1	348x261	72

SBS50
8-9 10-11 12-13 14-15 16-17 18-19 20-22 21-23 mm





7800SM/T12/26



ZESTAWY - WKŁADY DO WÓZKÓW NARZĘDZIOWYCH

- Pasuje do wszystkich wózków narzędziowych Bahco
- System modułowy: **T12**
- Materiał piankowy - przyjazny środowisku, odpowiadający wymaganiom Unii Europejskiej
- Odporny na skądrol, paliwa płynne, olej napędowy i wodę
- Dzięki 2 kolorowej wyłtoczce łatwo można zorientować się, którego elementu brakuje
- /E: pusta wyłtoczka

	 731415		 mm	 g
7800SM/T12/26	0136599	1	348x261	2220
7800SM/T12/E	0137039	1	348x261	72

7800SM

8, 9, 10, 11, 12, 13, 14, 15,
16, 17, 18, 19, 21, 22, 23,
24, 26, 27, 28, 30, 32 mm



8154-1/2
283 mm



8155-1/2



8166-1/2



8160-1/2 & 8162-1/2
125 mm & 250 mm



7800DM/T12/27



ZESTAWY - WKŁADY DO WÓZKÓW NARZĘDZIOWYCH

- Pasuje do wszystkich wózków narzędziowych Bahco
- System modułowy: **T12**
- Materiał piankowy - przyjazny środowisku, odpowiadający wymaganiom Unii Europejskiej
- Odporny na skądrol, paliwa płynne, olej napędowy i wodę
- Dzięki 2 kolorowej wyłtoczce łatwo można zorientować się, którego elementu brakuje
- /E: pusta wyłtoczka

	 731415		 mm	 g
7800DM/T12/27	0136605	1	348x261	4280
7800DM/T12/E	0137046	1	348x261	72

7800DM

8, 9, 10, 12, 13, 14, 15, 16,
17, 18, 19, 20, 21, 22, 23, 24,
26, 27, 28, 30, 31, 32 mm



8154-1/2
283 mm



8155-1/2



8166-1/2



8160-1/2 & 8162-1/2
125 mm & 250 mm





SBS80/T20/29



ZESTAWY - WKŁADY DO WÓZKÓW NARZĘDZIOWYCH

- Pasuje do wszystkich wózków narzędziowych Bahco
- System modułowy: **T20**
- Materiał piankowy - przyjazny środowisku, odpowiadający wymaganiom Unii Europejskiej
- Odporny na skydrol, paliwa płynne, olej napędowy i wodę
- Dzięki 2 kolorowej wyłóczce łatwo można zorientować się, którego elementu brakuje
- /E: pusta wyłóczka

	 731415		 mm	 g
SBS80/T20/29	0136612	1	435x348	5585
SBS80/T20/E	0137053	1	435x348	120

SBS80
8, 9, 10, 12, 13, 14, 15, 16,
17, 18, 19, 21, 22, 23, 24,
25, 26, 27, 30, 32 mm



SBS85
1/2"



SBS81
1/2"



SBS87S & SBS87
257 mm & 390 mm



SBS83
3 (75 mm), 5 (125 mm),
10 (250 mm)



SBS88 & SBS89
1/2"-3/8" & 1/2"-3/4"



SBS86
1/2" - 283 mm



7805DM/T6/6



ZESTAWY - WKŁADY DO WÓZKÓW NARZĘDZIOWYCH

- Pasuje do wszystkich wózków narzędziowych Bahco
- System modułowy: **T6**
- Materiał piankowy - przyjazny środowisku, odpowiadający wymaganiom Unii Europejskiej
- Odporny na skydrol, paliwa płynne, olej napędowy i wodę
- Dzięki 2 kolorowej wyłóczce łatwo można zorientować się, którego elementu brakuje
- /E: pusta wyłóczka

	 731415		 mm	 g
7805DM/T6/6	0165995	1	174x261	1010
7805DM/T6/6/E	0166008	1	174x261	35

7805DM
10, 12, 13, 17, 19 mm



1419-MD
150 mm





6700SM/T4/19



ZESTAWY - WKŁADY DO WÓZKÓW NARZĘDZIOWYCH

- Pasuje do wszystkich wózków narzędziowych Bahco
- System modułowy: **T4**
- Materiał piankowy - przyjazny środowisku, odpowiadający wymaganiom Unii Europejskiej
- Odporny na skydrol, paliwa płynne, olej napędowy i wodę
- Dzięki 2 kolorowej wytłoczce łatwo można zorientować się, którego elementu brakuje
- /E: pusta wytłoczka

	 731415		 mm	 g
6700SM/T4/19	0136629	1	174x174	665
6700SM/T4/E	0137060	1	174x174	25
6700SM 4, 4.5, 5, 5.5, 6, 7, 8, 9, 10, 11, 12, 13, 14 mm			6954 1/4" - 115 mm	
6950 1/4"			6966 1/4"	
6960 & 6962 50 mm & 150 mm			6956 1/4"	

SBS60/T4/21



ZESTAWY - WKŁADY DO WÓZKÓW NARZĘDZIOWYCH

- Pasuje do wszystkich wózków narzędziowych Bahco
- System modułowy: **T4**
- Materiał piankowy - przyjazny środowisku, odpowiadający wymaganiom Unii Europejskiej
- Odporny na skydrol, paliwa płynne, olej napędowy i wodę
- Dzięki 2 kolorowej wytłoczce łatwo można zorientować się, którego elementu brakuje
- /E: pusta wytłoczka

	 731415		 mm	 g
SBS60/T4/21	0136636	1	174x174	790
SBS60/T4/E	0137077	1	174x174	25
SBS60 4, 4.5, 5, 5.5, 6, 7, 8, 9, 10, 11, 12, 13, 14 mm			SBS65 1/4"	
SBS61 1/4"			SBS63-2 & SBS63-4 & SBS63-6 50 mm & 100 mm & 150 mm	
SBS67 1/4"			SBS69 1/4" - 3/8"	
SBS64 1/4" - 125 mm				



7400SM/T8/23



ZESTAWY - WKŁADY DO WÓZKÓW NARZĘDZIOWYCH

- Pasuje do wszystkich wózków narzędziowych Bahco
- System modułowy: **T8**
- Materiał piankowy - przyjazny środowisku, odpowiadający wymaganiom Unii Europejskiej
- Odporny na skydrol, paliwa płynne, olej napędowy i wodę
- Dzięki 2 kolorowej wytłoczce łatwo można zorientować się, którego elementu brakuje
- /E: pusta wytłoczka

	 731415		 mm	 g
7400SM/T8/23	0136643	1	348x174	1700
7400SM/T8/E	0137084	1	348x174	48
7400SM 6, 7, 8, 9, 10, 12, 13, 14, 15, 16, 17, 18, 19, 20, 21, 22 mm			7760 & 7761 & 7762 75 mm & 125 mm & 250 mm	
7755-3/8			7754 3/8" - 160 mm	
7766 3/8"				

SBSF/T8/23



ZESTAWY - WKŁADY DO WÓZKÓW NARZĘDZIOWYCH

- Pasuje do wszystkich wózków narzędziowych Bahco
- System modułowy: **T8**
- Materiał piankowy - przyjazny środowisku, odpowiadający wymaganiom Unii Europejskiej
- Odporny na skydrol, paliwa płynne, olej napędowy i wodę
- Dzięki 2 kolorowej wytłoczce łatwo można zorientować się, którego elementu brakuje
- /E: pusta wytłoczka

	 731415		 mm	 g
SBSF/T8/23	0136650	1	348x174	1865
SBSF/T8/E	0137091	1	348x174	48
SBSF 6, 7, 8, 9, 10, 11, 12, 13, 14, 15, 16, 17, 18, 19 mm			SBS775 3/8"	
SBS750 3/8"			SBS723 & SBS724 3/8"-1/4" & 3/8"-1/2"	
SBS760 & SBS761 & SBS762 75 mm & 125 mm & 250 mm			SBS705 3/8"	
SBS755 3/8" - 160 mm				



BE009/T10/9

ergo®



ZESTAWY - WKŁADY DO WÓZKÓW NARZĘDZIOWYCH

- Pasuje do wszystkich wózków narzędziowych Bahco
- System modułowy: **T10**
- Materiał piankowy - przyjazny środowisku, odpowiadający wymaganiom Unii Europejskiej
- Odporny na skydrol, paliwa płynne, olej napędowy i wodę
- Dzięki 2 kolorowej wyłtoczce łatwo można zorientować się, którego elementu brakuje
- /E: pusta wyłtoczka

	 731415		 mm	 g
BE009/T10/9	0136667	1	435x174	820
BE009/T10/E	0137107	1	435x174	60
BE-8020L & BE-8040 & BE-8150 & BE-8255 & BE-8256 3x75 mm & 4x100 mm & 5.5x100 mm & 6.5x150 mm & 8x150 mm				
			BE-8610 & BE-8620 PH 1x75 mm & PH 2x100 mm	
BE-8340 4x25 mm			BE-8601 PH 1x25 mm	

800S/T10/9



ZESTAWY - WKŁADY DO WÓZKÓW NARZĘDZIOWYCH

- Pasuje do wszystkich wózków narzędziowych Bahco
- System modułowy: **T10**
- Materiał piankowy - przyjazny środowisku, odpowiadający wymaganiom Unii Europejskiej
- Odporny na skydrol, paliwa płynne, olej napędowy i wodę
- Dzięki 2 kolorowej wyłtoczce łatwo można zorientować się, którego elementu brakuje
- /E: pusta wyłtoczka

	 731415		 mm	 g
800S/T10/9	0136674	1	435x174	820
800S/T10/E	0137114	1	435x174	60
811-5.5-100 & 811-6.5-125 & 811-8-150 5.5x150 mm & 6.5x125 mm & 8x150 mm				
			815-1-25 PH 1x25 mm	
813-3-75 & 813-4-100 3.0x75 mm & 4.0x100 mm			811-5.5-25 5.5x25 mm	
815-1-100 & 811-2-125 PH 1x100 mm & PH 2x125 mm				



600S/T10/9



ZESTAWY - WKŁADY DO WÓZKÓW NARZĘDZIOWYCH

- Pasuje do wszystkich wózków narzędziowych Bahco
- System modułowy: **T10**
- Materiał piankowy - przyjazny środowisku, odpowiadający wymaganiom Unii Europejskiej
- Odporny na skydrol, paliwa płynne, olej napędowy i wodę
- Dzięki 2 kolorowej wytloczce łatwo można zorientować się, którego elementu brakuje
- /E: pusta wytloczka

	 731415		 mm	 g
600S/T10/9	0136681	1	435x174	815
600S/T10/E	0137121	1	435x174	60

613-3-75
3x75 mm



611-4-100 & 611-5.5-100 & 611-6.5-150 & 611-8-150
4x100 mm & 5.5x100 mm & 6.5x150 mm & 8x150 mm



611-6.5-25
6.5x25 mm



615-1-100 & 615-2-125
PH 1x100 mm & PH 2x125 mm



615-2-25
PH 2x25 mm



BE009/T6/7

ergo®



ZESTAWY - WKŁADY DO WÓZKÓW NARZĘDZIOWYCH

- Pasuje do wszystkich wózków narzędziowych Bahco
- System modułowy: **T6**
- Materiał piankowy - przyjazny środowisku, odpowiadający wymaganiom Unii Europejskiej
- Odporny na skydrol, paliwa płynne, olej napędowy i wodę
- Dzięki 2 kolorowej wytloczce łatwo można zorientować się, którego elementu brakuje
- /E: pusta wytloczka

	 731415		 mm	 g
BE009/T6/7	0136698	1	174x261	430
BE009/T6/E	0137138	1	174x261	35

BE-8906 & BE-8907 & BE-8908 & BE-8909 &
BE-8910 & BE-8915 & BE-8920
T-6x75 mm & T-7x75 mm & T-8x75 mm & T-9x75 mm &
T-10x75 mm & T-15x100 mm & T-20x100 mm





BE009/T8/5

ZESTAWY - WKŁADY DO WÓZKÓW NARZĘDZIOWYCH

ergo®



- Pasuje do wszystkich wózków narzędziowych Bahco
- System modułowy: **T8**
- Materiał piankowy - przyjazny środowisku, odpowiadający wymaganiom Unii Europejskiej
- Odporny na skydrol, paliwa płynne, olej napędowy i wodę
- Dzięki 2 kolorowej wyłtoczce łatwo można zorientować się, którego elementu brakuje
- /E: pusta wyłtoczka

	 731415		 mm	 g
BE009/T8/5	0136704	1	348x174	790
BE009/T8/E	0137145	1	348x174	48

BE-8925 & BE-8927 & BE-8930 & BE-8940 & BE-8945
T-25x125 mm & T-27x125 mm & T-30x150 mm & T-40x150 mm & T-45x150 mm



800S/T8/9

ZESTAWY - WKŁADY DO WÓZKÓW NARZĘDZIOWYCH



- Pasuje do wszystkich wózków narzędziowych Bahco
- System modułowy: **T8**
- Materiał piankowy - przyjazny środowisku, odpowiadający wymaganiom Unii Europejskiej
- Odporny na skydrol, paliwa płynne, olej napędowy i wodę
- Dzięki 2 kolorowej wyłtoczce łatwo można zorientować się, którego elementu brakuje
- /E: pusta wyłtoczka

	 731415		 mm	 g
800S/T8/9	0136711	1	348x174	645
800S/T8/E	0137152	1	348x174	48

818-6-75 & 818-7-75 & 818-8-75 & 818-9-75 & 818-10-75 & 818-15-100 & 818-20-100 & 818-25-125 & 818-30-150
T-6x75 mm & T-7x75 mm & T-8x75 mm & T-9x75 mm & T-10x75 mm & T-15x100 mm & T-20x100 mm & T-25x125 mm & T-30x150 mm





BE009/T12/8

ZESTAWY - WKŁADY DO WÓZKÓW NARZĘDZIOWYCH

ergo®



- Pasuje do wszystkich wózków narzędziowych Bahco
- System modułowy: **T12**
- Materiał piankowy - przyjazny środowisku, odpowiadający wymaganiom Unii Europejskiej
- Odporny na skydrol, paliwa płynne, olej napędowy i wodę
- Dzięki 2 kolorowej wyłóczce łatwo można zorientować się, którego elementu brakuje
- /E: pusta wyłóczka

	 731415		 mm	 g
BE009/T12/8	0136728	1	348x261	1140
BE009/T12/E	0137169	1	348x261	72

BE-8702 & BE-8703 & BE-8704 & BE-8705 & BE-8706 & BE-8708 & BE-8710 & BE-8725
 2x100 mm, 3x100 mm, 4x100 mm, 5x100 mm, 6x125 mm, 8x150 mm, 10x150 mm, 2.5x100 mm



BE78/T10/8

ZESTAWY - WKŁADY DO WÓZKÓW NARZĘDZIOWYCH

ergo®



- Pasuje do wszystkich wózków narzędziowych Bahco
- System modułowy: **T10**
- Materiał piankowy - przyjazny środowisku, odpowiadający wymaganiom Unii Europejskiej
- Odporny na skydrol, paliwa płynne, olej napędowy i wodę
- Dzięki 2 kolorowej wyłóczce łatwo można zorientować się, którego elementu brakuje
- /E: pusta wyłóczka

	 731415		 mm	 g
BE78/T10/8	0136834	1	435x174	985
BE78/T10/E	0137251	1	435x174	60

BE-7845 & BE-7805 & BE-7855 & BE-7806 & BE-7807 & BE-7808 & BE-7809 & BE-7810
 4.5 mm & 5 mm & 5.5 mm & 6 mm & 7 mm & 8 mm & 9 mm & 10 mm





900T/T18/8

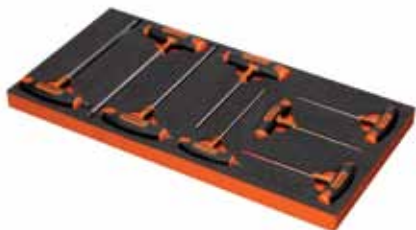

ZESTAWY - WKŁADY DO WÓZKÓW NARZĘDZIOWYCH

- Pasuje do wszystkich wózków narzędziowych Bahco
- System modułowy: **T18**
- Materiał piankowy - przyjazny środowisku, odpowiadający wymaganiom EU
- Odporna na skydrol, paliwa płynne, olej napędowy i wodę
- Dzięki 2 kolorowej wyłtoczce łatwo można zorientować się, którego klucza brakuje
- /E: pusta wyłtoczka

	 731415		 mm	 g
900T/T18/8	0136735	1	522x261	960
900T/T18/E	0137176	1	522x261	108

900T
2x100 mm & 2.5x100 mm & 3x100 mm & 4x150 mm &
5x150 mm & 6x200 mm & 8x200 mm & 10x200 mm



901T/T18/7



ZESTAWY - WKŁADY DO WÓZKÓW NARZĘDZIOWYCH

- Pasuje do wszystkich wózków narzędziowych Bahco
- System modułowy: **T8**
- Materiał piankowy - przyjazny środowisku, odpowiadający wymaganiom Unii Europejskiej
- Odporny na skydrol, paliwa płynne, olej napędowy i wodę
- Dzięki 2 kolorowej wyłtoczce łatwo można zorientować się, którego elementu brakuje
- /E: pusta wyłtoczka

	 731415		 mm	 g
901T/T18/7	0136742	1	522x261	960
901T/T18/E	0137183	1	522x261	108

901T
T-10x100 mm, T-15x150 mm, T-20x150 mm, T-25x150 mm,
T-27x150 mm, T-30x200 mm, T-40x200 mm





EPCP/T8/4

ergo®



ZESTAWY - WKŁADY DO WÓZKÓW NARZĘDZIOWYCH

- Pasuje do wszystkich wózków narzędziowych Bahco
- System modułowy: **T8**
- Materiał piankowy - przyjazny środowisku, odpowiadający wymaganiom Unii Europejskiej
- Odporny na skydrol, paliwa płynne, olej napędowy i wodę
- Dzięki 2 kolorowej wyłóczce łatwo można zorientować się, którego elementu brakuje
- /E: pusta wyłóczka

	 731415		 mm	 g
EPCP/T8/4	0136759	1	348x174	1110
EPCP-P/T8/E	0137190	1	348x174	48

2101GC
160 mm



2430GC
160 mm



2628GC
180 mm



8224C
250 mm



EPP/T8/4

ergo®



ZESTAWY - WKŁADY DO WÓZKÓW NARZĘDZIOWYCH

- Pasuje do wszystkich wózków narzędziowych Bahco
- System modułowy: **T8**
- Materiał piankowy - przyjazny środowisku, odpowiadający wymaganiom Unii Europejskiej
- Odporny na skydrol, paliwa płynne, olej napędowy i wodę
- Dzięki 2 kolorowej wyłóczce łatwo można zorientować się, którego elementu brakuje
- /E: pusta wyłóczka

	 731415		 mm	 g
EPP/T8/4	0136766	1	348x174	1135
EPCP-P/T8/E	0137190	1	348x174	48

2101G
160 mm



2430G
160 mm



2628G
180 mm



8224
250 mm





2800-2900/T8/4



ZESTAWY - WKŁADY DO WÓZKÓW NARZĘDZIOWYCH

- Pasuje do wszystkich wózków narzędziowych Bahco
- System modułowy: **T8**
- Materiał piankowy - przyjazny środowisku, odpowiadający wymaganiom Unii Europejskiej
- Odporny na skydrol, paliwa płynne, olej napędowy i wodę
- Dzięki 2 kolorowej wyłtoczce łatwo można zorientować się, którego elementu brakuje
- /E: pusta wyłtoczka

	 731415		 mm	 g
2800-2900/T8/4	0136780	1	348x174	875
2800-2900/T8/E	0137206	1	348x174	48

2800-180
19-60 mm



2900-180
19-60 mm



2890-180
19-60 mm



2990-180
19-60 mm



9938/T8/6



ZESTAWY - WKŁADY DO WÓZKÓW NARZĘDZIOWYCH

- Pasuje do wszystkich wózków narzędziowych Bahco
- System modułowy: **T8**
- Materiał piankowy - przyjazny środowisku, odpowiadający wymaganiom Unii Europejskiej
- Odporny na skydrol, paliwa płynne, olej napędowy i wodę
- Dzięki 2 kolorowej wyłtoczce łatwo można zorientować się, którego elementu brakuje
- /E: pusta wyłtoczka

	 731415		 mm	 g
9938/T8/6	0167296	1	348x174	920
9938/T8/E	0167302	1	348x174	48

2928
160, 200, 250 mm





7809T-2/T2/6



ZESTAWY - WKŁADY DO WÓZKÓW NARZĘDZIOWYCH

- Pasuje do wszystkich wózków narzędziowych Bahco
- System modułowy: **T2**
- Materiał piankowy - przyjazny środowisku, odpowiadający wymaganiom Unii Europejskiej
- Odporny na skydrol, paliwa płynne, olej napędowy i wodę
- Dzięki 2 kolorowej wyłóczce łatwo można zorientować się, którego elementu brakuje
- /E: pusta wyłóczka

	 731415		 mm	 g
7809T-2/T2/6	0165971	1	174x87	450
7809T-2/T2/6/E	0165988	1	174x87	12

7809TORX
T-25, T-30, T-40, T-45, T-50, T-55



7809T/T3/9



ZESTAWY - WKŁADY DO WÓZKÓW NARZĘDZIOWYCH

- Pasuje do wszystkich wózków narzędziowych Bahco
- System modułowy: **T3**
- Materiał piankowy - przyjazny środowisku, odpowiadający wymaganiom Unii Europejskiej
- Odporny na skydrol, paliwa płynne, olej napędowy i wodę
- Dzięki 2 kolorowej wyłóczce łatwo można zorientować się, którego elementu brakuje
- /E: pusta wyłóczka

	 731415		 mm	 g
7809T/T3/9	0136797	1	261x87	765
7809T/T3/E	0137213	1	261x87	18

7809TORX
T-20, T-25, T-27, T-30, T-40, T-45, T-50, T-55, T-60





7809M/T8/15



ZESTAWY - WKŁADY DO WÓZKÓW NARZĘDZIOWYCH

- Pasuje do wszystkich wózków narzędziowych Bahco
- System modułowy: **T8**
- Materiał piankowy - przyjazny środowisku, odpowiadający wymaganiom Unii Europejskiej
- Odporny na skydrol, paliwa płynne, olej napędowy i wodę
- Dzięki 2 kolorowej wyłtoczce łatwo można zorientować się, którego elementu brakuje
- /E: pusta wyłtoczka

	 731415		 mm	 g
7809M/T8/15	0136803	1	348x174	1735
7809M/T8/E	0137220	1	348x174	48

7809M

5,5L, 6,6L, 7,7L, 8,8L, 9, 10, 10L, 12, 14, 17, 19 mm



EF-1/T8/5

ergo[®]



ZESTAWY - WKŁADY DO WÓZKÓW NARZĘDZIOWYCH

- Pasuje do wszystkich wózków narzędziowych Bahco
- System modułowy: **T8**
- Materiał piankowy - przyjazny środowisku, odpowiadający wymaganiom Unii Europejskiej
- Odporny na skydrol, paliwa płynne, olej napędowy i wodę
- Dzięki 2 kolorowej wyłtoczce łatwo można zorientować się, którego elementu brakuje
- /E: pusta wyłtoczka

	 731415		 mm	 g
EF-1/T8/5	0136810	1	348x174	1030
EF-1/T8/E	0137237	1	348x174	48

1-100-08-1-2



1-230-08-1-2



1-160-08-1-2



1-170-08-2-2



1-210-08-1-2





MIX-H/T15/10



ZESTAWY - WKŁADY DO WÓZKÓW NARZĘDZIOWYCH

- Pasuje do wszystkich wózków narzędziowych Bahco
- System modułowy: **T15**
- Materiał piankowy - przyjazny środowisku, odpowiadający wymaganiom Unii Europejskiej
- Odporny na skydrol, paliwa płynne, olej napędowy i wodę
- Dzięki 2 kolorowej wyłóczce łatwo można zorientować się, którego elementu brakuje
- /E: pusta wyłóczka

	 731415		 mm	 g
MIX-H/T15/10	0136827	1	435x261	2065
MIX-H/T15/E	0137244	1	435x261	90

481-400		3734 2, 3, 4, 5, 6, 8 mm x 150 mm	
3625N-35		3735-5-120 5 mm	
		3740-175 175 mm	

ADJP/T10/4



ZESTAWY - WKŁADY DO WÓZKÓW NARZĘDZIOWYCH

- Pasuje do wszystkich wózków narzędziowych Bahco
- System modułowy: **T10**
- Materiał piankowy - przyjazny środowisku, odpowiadający wymaganiom Unii Europejskiej
- Odporny na skydrol, paliwa płynne, olej napędowy i wodę
- Dzięki 2 kolorowej wyłóczce łatwo można zorientować się, którego elementu brakuje
- /E: pusta wyłóczka

	 731415		 mm	 g
ADJP/T10/4	0165926	1	435x174	1590
ADJP/T10/4/E	0165933	1	435x174	60

141 280 mm		9031 218x38 mm	
8070 155x20 mm		9072P 257x33 mm	



8224-9072P/T6/2

ergo®



ZESTAWY - WKŁADY DO WÓZKÓW NARZĘDZIOWYCH

- Pasuje do wszystkich wózków narzędziowych Bahco
- System modułowy: **T6**
- Materiał piankowy - przyjazny środowisku, odpowiadający wymaganiom Unii Europejskiej
- Odporny na skydrol, paliwa płynne, olej napędowy i wodę
- Dzięki 2 kolorowej wyłóczce łatwo można zorientować się, którego elementu brakuje
- /E: pusta wyłóczka

	 731415		 mm	 g
8224-9072P/T6/2	0136841	1	174x261	990
8224-9072/T6/E	0137268	1	174x261	48

8224
250 mm



9072P
257x33 mm



8224C-9072C/T6/2

ergo®



ZESTAWY - WKŁADY DO WÓZKÓW NARZĘDZIOWYCH

- Pasuje do wszystkich wózków narzędziowych Bahco
- System modułowy: **T6**
- Materiał piankowy - przyjazny środowisku, odpowiadający wymaganiom Unii Europejskiej
- Odporny na skydrol, paliwa płynne, olej napędowy i wodę
- Dzięki 2 kolorowej wyłóczce łatwo można zorientować się, którego elementu brakuje
- /E: pusta wyłóczka

	 731415		 mm	 g
8224C-9072C/T6/2	0136858	1	174x261	800
8224-9072/T6/E	0137268	1	174x261	48

8224C
250 mm



9072C
257x31 mm









2951/T8/3



ZESTAWY - WKŁADY DO WÓZKÓW NARZĘDZIOWYCH

- Pasuje do wszystkich wózków narzędziowych Bahco
- System modułowy: **T8**
- Materiał piankowy - przyjazny środowisku, odpowiadający wymaganiom Unii Europejskiej
- Odporny na skądrol, paliwa płynne, olej napędowy i wodę
- Dzięki 2 kolorowej wytlóczce łatwo można zorientować się, którego elementu brakuje
- /E: pusta wytlóczka

	 731415		 mm	 g
2951/T8/3	0136865	1	348x174	1660
2951/T8/E	0137275	1	348x174	48

3625N-35



2951-180 & 2951-250







MSR/T6/4



ZESTAWY - WKŁADY DO WÓZKÓW NARZĘDZIOWYCH

- Pasuje do wszystkich wózków narzędziowych Bahco
- System modułowy: **T6**
- Materiał piankowy - przyjazny środowisku, odpowiadający wymaganiom Unii Europejskiej
- Odporny na skądrol, paliwa płynne, olej napędowy i wodę
- Dzięki 2 kolorowej wytlóczce łatwo można zorientować się, którego elementu brakuje
- /E: pusta wytlóczka

	 731415		 mm	 g
MSR/T6/4	0136872	1	174x261	745
MSR/T6/E	0137282	1	174x261	35

MTB-5-25
5 m x 25 mm



1547
0.05-1.0



1150D



8045LVDE
0.5x3.5x42 mm





ZESTAWY NARZĘDZI

2681-2635/T8/2



ZESTAWY - WKŁADY DO WÓZKÓW NARZĘDZIOWYCH

- Pasuje do wszystkich wózków narzędziowych Bahco
- System modułowy: **T8**
- Materiał piankowy - przyjazny środowisku, odpowiadający wymaganiom Unii Europejskiej
- Odporny na skydrol, paliwa płynne, olej napędowy i wodę
- Dzięki 2 kolorowej wyłtoczce łatwo można zorientować się, którego elementu brakuje
- /E: pusta wyłtoczka

	 731415		 mm	 g
2681-2635/T8/2	0136889	1	348x174	1400
2681-2635/T8/E	0137299	1	348x174	48

2681
285 mm



2635
260 mm



CTTG/T15/5



ZESTAWY - WKŁADY DO WÓZKÓW NARZĘDZIOWYCH

- Pasuje do wszystkich wózków narzędziowych Bahco
- System modułowy: **T15**
- Materiał piankowy - przyjazny środowisku, odpowiadający wymaganiom Unii Europejskiej
- Odporny na skydrol, paliwa płynne, olej napędowy i wodę
- Dzięki 2 kolorowej wyłtoczce łatwo można zorientować się, którego elementu brakuje
- /E: pusta wyłtoczka

	 731415		 mm	 g
CTTG/T15/5	0136896	1	435x261	1460
CTTG/T15/E	0137305	1	435x261	90

SQZ15003



319
300 mm



SQZ150003-SBL
10 pcs



208
250 mm



FS-8
166 mm





MIX-C/T20/8



ZESTAWY - WKŁADY DO WÓZKÓW NARZĘDZIOWYCH

- Pasuje do wszystkich wózków narzędziowych Bahco
- System modułowy: **T20**
- Materiał piankowy - przyjazny środowisku, odpowiadający wymaganiom Unii Europejskiej
- Odporny na skydrol, paliwa płynne, olej napędowy i wodę
- Dzięki 2 kolorowej wyłóczce łatwo można zorientować się, którego elementu brakuje
- /E: pusta wyłóczka

	 731415		 mm	 g
MIX-C/T20/8	0166701	1	435x348	1620
MIX-C/T20/8/E	0166718	1	435x348	120

MTB-5-25		2744	
2444		5515T	
2509		208	
268		319	

808050/T6/41



ZESTAWY - WKŁADY DO WÓZKÓW NARZĘDZIOWYCH

- Pasuje do wszystkich wózków narzędziowych Bahco
- System modułowy: **T6**
- Materiał piankowy - przyjazny środowisku, odpowiadający wymaganiom Unii Europejskiej
- Odporny na skydrol, paliwa płynne, olej napędowy i wodę
- Dzięki 2 kolorowej wyłóczce łatwo można zorientować się, którego elementu brakuje
- /E: pusta wyłóczka

	 731415		 mm	 g
808050/T6/41	0136902	1	174x261	1025
808050/T6/E	0137312	1	174x261	35

808050 1/4"			
BE-9678 9 pcs		59/S31 31 pcs	



T2/E

ZESTAWY - WKŁADY DO WÓZKÓW NARZĘDZIOWYCH



- Pasuje do wszystkich wózków narzędziowych Bahco
- System modułowy: **T2**
- Materiał piankowy - przyjazny środowisku, odpowiadający wymaganiom Unii Europejskiej
- Odporny na skydrol, paliwa płynne, olej napędowy i wodę
- 1 przegródka

	 731415		 mm	 g
T2/E	0137329	1	174x87	10

T3/E

ZESTAWY - WKŁADY DO WÓZKÓW NARZĘDZIOWYCH



- Pasuje do wszystkich wózków narzędziowych Bahco
- System modułowy: **T3**
- Materiał piankowy - przyjazny środowisku, odpowiadający wymaganiom Unii Europejskiej
- Odporny na skydrol, paliwa płynne, olej napędowy i wodę
- 7 przegródek

	 731415		 mm	 g
T3/E	0137336	1	261x87	18

T4/E

ZESTAWY - WKŁADY DO WÓZKÓW NARZĘDZIOWYCH



- Pasuje do wszystkich wózków narzędziowych Bahco
- System modułowy: **T4**
- Materiał piankowy - przyjazny środowisku, odpowiadający wymaganiom Unii Europejskiej
- Odporny na skydrol, paliwa płynne, olej napędowy i wodę
- 3 przegrody

	 731415		 mm	 g
T4/E	0137343	1	174x174	15



T6/E

ZESTAWY - WKŁADY DO WÓZKÓW NARZĘDZIOWYCH

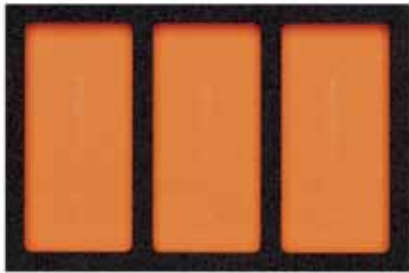

- Pasuje do wszystkich wózków narzędziowych Bahco
- System modułowy: **T6**
- Materiał piankowy - przyjazny środowisku, odpowiadający wymaganiom Unii Europejskiej
- Odporny na skydrol, paliwa płynne, olej napędowy i wodę
- 3 przegrody

	 731415		 mm	 g
T6/E	0137350	1	174x261	20

T8/E

ZESTAWY - WKŁADY DO WÓZKÓW NARZĘDZIOWYCH



- Pasuje do wszystkich wózków narzędziowych Bahco
- System modułowy: **T8**
- Materiał piankowy - przyjazny środowisku, odpowiadający wymaganiom Unii Europejskiej
- Odporny na skydrol, paliwa płynne, olej napędowy i wodę
- 2 przegrody

	 731415		 mm	 g
T8/E	0137367	1	348x174	25

T10/E

ZESTAWY - WKŁADY DO WÓZKÓW NARZĘDZIOWYCH



- Pasuje do wszystkich wózków narzędziowych Bahco
- System modułowy: **T10**
- Materiał piankowy - przyjazny środowisku, odpowiadający wymaganiom Unii Europejskiej
- Odporny na skydrol, paliwa płynne, olej napędowy i wodę
- 7 przegródek

	 731415		 mm	 g
T10/E	0137374	1	435x174	10

TVAB/THAB

ZESTAWY - WKŁADY DO WÓZKÓW NARZĘDZIOWYCH



- Przejściówka do wózków narzędziowych serii 1470K/75K/80K
- TVAB: wersja pionowa; THAB: wersja pozioma
- Materiał piankowy - przyjazny środowisku, odpowiadający wymaganiom Unii Europejskiej
- Odporny na skydrol, paliwa płynne, olej napędowy i wodę

	 731415		 mm	 g
THAB	0137398	1	519x9	5
TVAB	0137381	1	444x21	10



FCT71

ZESTAWY - WKŁADY DO WÓZKÓW NARZĘDZIOWYCH



- Pasuje do wszystkich wózków narzędziowych Bahco
- Materiał piankowy - przyjazny środowisku, odpowiadający wymaganiom Unii Europejskiej
- Odporny na skydrol, paliwa płynne, olej napędowy i wodę
- Dzięki 2 kolorowej wytłoczce łatwo można zorientować się, którego elementu brakuje
- Zawiera moduły puste **T2/E** (2 szt.), przejściówki: **TVAB** (3 szt.), **THAB** (3 szt.)

	 731415		 mm	 g
FCT71	0138821	1	250x800x600	20500

SBS20/T4/9 - SBS20/T6/6 - EPP/T8/4 - 2951/T8/3
T2/E (2x) - TVAB - THAB



SBS20/T15/6 - CTTG/T15/5
TVAB - THAB



800S/T10/9 - SBS80/T20/29
TVAB - THAB





FCT128

ZESTAWY - WKŁADY DO WÓZKÓW NARZĘDZIOWYCH



- Pasuje do wszystkich wózków narzędziowych Bahco
- Materiał piankowy - przyjazny środowisku, odpowiadający wymaganiom Unii Europejskiej
- Odporny na skydrol, paliwa płynne, olej napędowy i wodę
- Dzięki 2 kolorowej wyłóczce łatwo można zorientować się, którego elementu brakuje
- Zawiera moduły puste: **T2/E** (2 szt.), **T3/E** (1 szt.), przejściówki: **TVAB** (4 szt.), **THAB** (4 szt.)

FCT128	731415 0138838	1	250x1200x800 mm	25500 g

SBS20/T4/9 - SBS20/T6/6 - SBS80/T20/29
TVAB - THAB



SBS20/T15/6 - MSR/T6/4 - 808050/T6/41
T3/E - TVAB - THAB



CTTG/T15/5 - MIX-H/T15/10
TVAB - THAB



600S/T10/9 - EF-1/T8/5 - EPP/T8/4
T2/E (2x) - TVAB - THAB





FCT169

ZESTAWY - WKŁADY DO WÓZKÓW NARZĘDZIOWYCH



- Pasuje do wszystkich wózków narzędziowych Bahco
- Materiał piankowy - przyjazny środowisku, odpowiadający wymaganiom Unii Europejskiej
- Odporny na skądrol, paliwa płynne, olej napędowy i wodę
- Dzięki 2 kolorowej wytłoczce łatwo można zorientować się, którego elementu brakuje
- Zawiera moduły puste **T2/E** (3 szt.), przejściówki: **TVAB** (5 szt.), **THAB** (5 szt.)

	 731415		 mm	 g
FCT169	0138845	1	250x1200x800	35500

SBS20/T15/6 - SBS50/T12/8 - 7809T/T3/9
TVAB- THAB



808050/T6/41 - 2800-2900/T8/4 - EPP/T8/4 -
T2/E (2x) - TVAB - THAB



CTTG/T15/5 - MIX-H/T15/10
TVAB - THAB



SBS20/T4/9-SBS20/T6/6-SBS80/T2
TVAB - THAB



900T/T18/8 - 800S/T8/9
T2/E - TVAB - THAB





FCT238

ZESTAWY - WKŁADY DO WÓZKÓW NARZĘDZIOWYCH



- Pasuje do wszystkich wózków narzędziowych Bahco
- Materiał piankowy - przyjazny środowisku, odpowiadający wymaganiom Unii Europejskiej
- Odporny na skydrol, paliwa płynne, olej napędowy i wodę
- Dzięki 2 kolorowej wyłóczce łatwo można zorientować się, którego elementu brakuje
- Zawiera moduły puste **T2/E** (1 szt.), **T3/E** (1 szt.) przejściówki: **TVAB** (7 szt.), **THAB** (7 szt.)

FCT238	731415 0138852	1	250x1200x800 mm	35500 g

SBS20/T4/9 - SBS20/T6/6 - SBS80/T20/29
TVAB - THAB



CTTG/T15/5 - MIX-H/T15/10
TVAB - THAB



EF-1/T8/5 - 2681-2635/T8/2 - MSR/T6/4 - 808050/T6/41
T2/E - TVAB - THAB



900T/T18/8 - 800S/T8/9 - SBS60/T4/21
TVAB - THAB



SBS20/T15/6 - SBS10/T3/5 - SBS10/T12/6
TVAB - THAB



800S/T10/9 - SBS50/T12/8 - SBSF/T8/23
TVAB - THAB



2800-2900/T8/4 - EPP/T8/4 - 7809M/T8/15 - 7809T/T3/9
T3/E - TVAB - THAB





1450L-SP/1450-L

ŁAWA WARSZTATOWA



1450L-SP



1450L

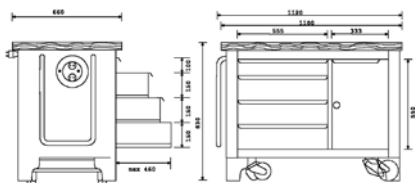

- Mobilna ława warsztatowa 4 szufladowa z dużą, drewnianą powierzchnią roboczą
- Blat ze sklejki o wymiarach 1100 x 660 i grubości 40 mm
- Szeroki blat z bardzo wytrzymałego drewna
- Wzmocniona konstrukcja redukuje wstrząsy
- Kabel elektryczny długości 10 m zakończony gniazdkiem 4 wejściowym
- Centralny zamek wraz z kluczykiem
- Składany i opatentowany mechanizm trakcyjny
- Wysuwane i chowane kółka gumowe na łożyskach kulkowych:
 - 2 zamontowane na stałe o rozmiarach 125x35 mm
 - 2 skrętne o rozmiarach 100x35 mm
- Wymiary wewnętrzne szuflad:
 - (1 x) 495 x 570 x 90 mm
 - (3 x) 495 x 570 x 140 mm
- Wymiary wewnętrzne szafki:
 - 450 x 570 x 640 mm
 - półki szafki - regulowana 3-stopniowo wysokość

	731415		mm	Kg	mm	Kg	mm	kg
1450L-SP	1847128	1	1100x660x830	2000	495x570xh	50	35x100 & 35x125	118
1450L	2001666	1	1100x660x830	2000	495x570xh	50	35x100 & 35x125	118



W120SL1



ŁAWY WARSZTATOWE

- Ława warsztatowa, 1,2 m
- 1 szuflada, 2 szafki
- Dostarczana jako zestaw - łatwy i szybki montaż
- Materiał: stal narzędziowa
- Wykończenie: wszystkie elementy stalowe malowane farbą proszkową epoksydową odporną na rdzę
- Czarne fronty, szuflady i półki wykonane z galwanizowanej stali
- Błat: 1200x600x35 mm, z bardzo odpornej wielowarstwowej sklejk
- Błat laminowany
- 2 kluczyki

W120SL1	731415	1	1200x800x525	42000

W120SL1-D1



ŁAWY WARSZTATOWE

- Ława warsztatowa, 1,2 m
- 2 szuflady, 2 szafki z drzwiczkami i 2 półkami każda
- Dostarczana jako zestaw - łatwy i szybki montaż
- Materiał: stal narzędziowa
- Wykończenie: wszystkie elementy stalowe malowane farbą proszkową epoksydową odporną na rdzę
- Czarne fronty, szuflady i półki wykonane z galwanizowanej stali
- Błat: 1200x600x35 mm, z bardzo odpornej wielowarstwowej sklejk
- Błat laminowany
- 2 kluczyki

W120SL1-D1	731415	1	1200x800x525	44000



W120SL2-D2



ŁAWY WARSZTATOWE

- Ława warsztatowa o długości 1.8 m
- 2 szuflady, 2 szafki z drzwiczkami i 2 półkami każda
- Dostarczana jako zestaw - łatwy i szybki montaż
- Materiał: stal narzędziowa
- Wykończenie: wszystkie elementy stalowe malowane farbą proszkową epoksydową odporną na rdzę
- Czarne fronty, szuflady i półki wykonane z galwanizowanej stali
- Błat: 1800x600x35 mm, z bardzo odpornej wielowarstwowej sklejki
- Błat laminowany
- 2 kluczyki

	 731415		 mm	 g
W120SL2-D2	3013651	1	1200x800x525	49000

W180SL3



ŁAWY WARSZTATOWE

- Ława warsztatowa o długości 1.8 m
- 2 szuflady, 2 szafki z drzwiczkami i 2 półkami każda
- Dostarczana jako zestaw - łatwy i szybki montaż
- Materiał: stal narzędziowa
- Wykończenie: wszystkie elementy stalowe malowane farbą proszkową epoksydową odporną na rdzę
- Czarne fronty szuflad i półki wykonane z galwanizowanej stali
- Błat: 1800x600x35 mm, z bardzo odpornej wielowarstwowej sklejki
- Błat laminowany
- 2 kluczyki

	 731415		 mm	 g
W180SL3	3013668	1	1800x800x600	65000



W180SL3-D1

ŁAWY WARSZTATOWE



- Ława warsztatowa o długości 1.8 m
- 3 szuflady, 1 szafka z drzwiczkami i 2 półki
- Dostarczana jako zestaw - łatwy i szybki montaż
- Materiał: stal narzędziowa
- Wykończenie: wszystkie elementy stalowe malowane farbą proszkową epoksydową odporną na rdzę
- Czarne fronty, szuflady i półki wykonane z galwanizowanej stali
- Błat: 1800x600x35 mm, z bardzo odpornej wielowarstwowej sklejk
- Błat laminowany
- 2 kluczyki

	 731415		 mm	 g
W180SL3-D1	3013675	1	1800x800x525	67000

W180SL2-D2

ŁAWY WARSZTATOWE



- Ława warsztatowa o długości 1.2 m
- 1 szuflada, 2 szafki
- Dostarczana jako zestaw - łatwy i szybki montaż
- Materiał: stal narzędziowa
- Wykończenie: wszystkie elementy stalowe malowane farbą proszkową epoksydową odporną na rdzę
- Czarne fronty, szuflady i półki wykonane z galwanizowanej stali
- Boki, spód i tył ławy zaślepione
- Szuflada wysuwana do 4/5 długości na szynach kulkowych
- Błat: 1200x600x35 mm, z bardzo odpornej wielowarstwowej sklejk
- Błat laminowany
- 2 kluczyki

	 731415		 mm	 g
W180SL2-D2	3013682	1	1800x800x525	64000



9854

ŁAWY WARSZTATOWE



- Stół warsztatowy
- Model 1.500 posiada jedną szufladę, model 1.850 posiada dwie szuflady
- Zamek blokujący w szufladach
- Mocna budowa

	 841334		 mm	 g
985415000	5023436	1	1500x800x880	105500
985418500	5023443	1	1850x800x880	128500

9853

ŁAWY WARSZTATOWE



- Szafka ścienna na narzędzia
- Zawiera haki
- Pionowa roleta z blokadą

	 841334		 mm	 g
985315000	5023412	1	1500x900x170	40300
985318500	5023429	1	1850x900x170	50200

9853ALU

ŁAWY WARSZTATOWE



- Nowa gabłota narzędziowa z rozsuwaną, bardzo lekką roletką aluminiową
- Dzięki aluminiowej prowadnicy i plastikowym elementom otwieranie i zamykanie rolety jest łatwe i szybkie
- W tyle gabłoty znajdują się otwory, dzięki którym możliwe jest jej zawieszenie na ścianie
- W komplecie 25 różnych haczyków i uchwytów do zawieszania narzędzi
- Szafka wyposażona w zamek i 2 kluczyki



	 841334		 mm	 g
985315000ALU	5136143	1	1500x915x155	40000
985318500ALU	5136150	1	1850x915x155	43000



98520000

GABLOTY



- Szafka narzędziowa naścienna 2 drzwiczkowa

985200000	841334	1	1020x600x220	10000

3365NM

ZESTAW 86 NARZĘDZI W SZAFCE



- Zestaw 86 narzędzi w szafce narzędziowej

3365NM	731415	1	800x650x270	38000

3365NL		2047-1.2-8 8x150 mm	
7800DM 10, 11, 12, 13, 14, 15, 16, 17, 18, 19, 20, 21, 22, 23, 24, 25, 26, 27, 28, 30 mm		2665B 180 mm	
7805DM 21, 26 mm		2676B 160 mm	
8150-1/2		2457 160 mm	
8159-1/2 50 mm		221MP 175 mm	
8160-1/2 125 mm		2565NB 250 mm	
8162-1/2 250 mm		208	
8154-1/2		481 500 g	
8158-1/2		3625N Ø 32 mm	
6M 6x7, 8x9, 10x11, 12x13, 14x15, 16x17, 18x19, 20x22, 21x23, 24x27, 25x28, 30x32 mm		1450D-ISO	
2M 6x7, 8x9, 10x11, 12x13, 14x15, 16x17, 18x19, 20x22, 21x23, 24x27, 25x28, 30x32 mm		1450D-WW	
3280M		3654R	
BE-8020, BE-8150, BE-8257, BE-8258 0.5x3x60, 1x5.5x100, 1.6x8x175, 1.6x10x200		1435/8	
BE-8610, BE-8620, BE-8623 PH1, PH2, PH3			



3370M

ZESTAW 175 NARZĘDZI W SZAFCE

- Zestaw 173 narzędzi w szafce narzędziowej; narzędzia w wymiarach metrycznych
- **3370MW** to ten sam zestaw co 3370M, ale bez szafki narzędziowej 3365NL



3370M

	 731415		 mm	 g
3370M	1071646	1	800x650x270	47500
3370MW	1298623	1	800x200x180	26000
3365NL			1943M 14x16, 15x17, 19x22 mm	
6720NM			2665B 180 mm	
7800DM 10, 11, 12, 13, 14, 15, 16, 17, 18, 19, 20, 21, 22, 23, 24, 25, 26, 27, 28, 29, 30, 32, 36 mm			2674NB 140 mm	
7805DM 21 26 mm			2456A 200 mm	
8150-1/2			2688 200 mm	
8151-1/2			2461-C19 180 mm	
8160-1/2 125 mm			2464-A19 180 mm	
8162-1/2 250 mm			8224CIP 250 mm	
8154-1/2			2565NB	
8166-1/2			BE-8040, BE-8150, BE-8260, BE-8870 0.8x4.0x100, 1.0x5.5x100, 1.2x8.0x175, 1.6x10x175 mm	
8158-1/2			BE-8350 1x5.5x25 mm	
8152-1/2			BE-8610, BE-8620, BE-8630 PH 1, 2, 3	
7754			2047-1.2-8 8x150 mm	
7760 75 mm			1997M/7T 2, 3, 4, 5, 6, 7, 8 mm	
7409H			319	
7409KML 4, 5, 6, 8, 10, 12, 14, 17 mm			208	
7408H			1450D/2	
70MH 1x6, 1.2x8, 2x12 mm			481 100, 500 g	
72 PH 1, 2, 3, 4			3625N Ø 40 mm	
9070C 6" 160 mm			3654R	
9071C 8" 200 mm			1435/8	
6M/12T 6x7, 8x9, 10x11, 12x13, 14x15, 16x17, 18x19, 20x22, 21x23, 24x27, 25x28, 30x32 mm			4592	
1952M 10, 11, 13, 17, 19, 22 mm			4360 50 cm³	
2M/12T 6x7, 8x9, 10x11, 12x13, 14x15, 16x17, 18x19, 20x22, 21x23, 24x27, 25x28, 30x32 mm			4366 250 cm³	
4M 6x7 8x9 10x11 12x13 mm				



A3362L/A3364L

SKRZYNKI NARZĘDZIOWE DLA MECHANIKÓW



A3362L



A3364L

- Skrzynka/szafka narzędziowa dla mechaników
- Wykończenie: emalia wypalana
- Materiał: stal narzędziowa
- Szuflady umocowane na precyzyjnych prowadnicach można całkowicie wysuwać
- Przy zamknięciu pokrywy szuflady blokują się, oprócz tego centralny zamek
 - **A3362L** - 1 mała szuflada, oddzielnie zamykana na zamek, 2 średnie szuflady, 5 dużych szuflad
 - **A3364L** - 1 mała szuflada, oddzielnie zamykana na zamek, 2 średnie szuflady, 3 duże szuflady

	 731415		 mm	 g
A3362L	1804978	1	500x660x305	30000
A3364L	1804992	1	390x660x305	24500

3126N/3128N

SKRZYNKI NARZĘDZIOWE DLA MECHANIKÓW



3126N



3128N

- Skrzynka narzędziowa dla mechaników
- Wykończenie: wypalana emalia czerwona
 - **3126N** - 3 szuflady, 1 przegródka, rękojeści
 - **3128N** - 2 szuflady

	 731415		 mm	 g
3126N	1831684	1	520x300x215	9000
3128N	1831691	1	470x240x215	6100



9600

SKRZYNKI NARZĘDZIOWE DLA MECHANIKÓW



- Szynka narzędziowa "murarska"
- Posiada blokadę
- 960000040 i 960000050 zabezpieczone przeciwko rdzy
- 960000050 zawiera szufladę wyjmowaną

	 841334		 mm	 kg
960000010	5005968	1	535x210x250	5
960000020	5005975	1	530x290x290	8
960000030	5005982	1	685x330x330	14
960000040	5005999	1	835x370x370	19.8
960000050	5028738	1	1000x500x500	23.3

3140N/3141N/3149

SKRZYNKI WARSZTATOWE



- Wykończenie: wypalana emalia czerwona
- Materiał: stal narzędziowa
- Proste otwieranie przez pociągnięcie uchwytu, łatwy dostęp do wszystkich przegródek skrzynki
 - **3140N** - 3 przegródki
 - **3141N** - 5 przegródek
 - **3149** - 5 przegródek

	 731415		 mm	 g
3140N	1070892	1	470x200x150	4500
3141N	1070908	1	470x200x200	6400
3149	1070922	1	530x200x200	6800

9601

SKRZYNKI WARSZTATOWE



- Metalowa skrzynka narzędziowa zprzegódkami

	 841334		 mm	 g
960100010	5031073	1	300x210x190	2830
960100020	5031080	1	400x210x190	3420
960100030	5031097	1	500x210x190	4100
960100050	5031103	1	400x210x250	4580
960100060	5031110	1	500x210x250	5420







PTB201390/PTB201420

SKRZYNKI NARZEDZIOWE



- Materiał: polipropylen
- Przenośna tacka wewnętrzna
- ABS i mosiężne zamknięcia
- Opcja kłódki
- Skrzynka bez wyposażenia





	 731415		 mm	 g
PTB201390	0140794	4	190x390x210	1000
PTB201420	0140800	4	230x420x230	1400

PTB202510/PTB202660

SKRZYNKI NARZEDZIOWE



- Materiał: polipropylen
- Przenośna tacka podnośna
- ABS i mosiężne zamknięcia
- Opcja kłódki
- Niewyślizgujący się uchwyt
- Skrzynka bez wyposażenia

	 731415		 mm	 g
PTB202510	0140817	4	290x510x280	2300
PTB202660	0140831	2	290x660x270	3200



PTB2025102/PTB2026602

SKRZYNKI NARZEDZIOWE



- Materiał: polipropylen
- Pokrywa wraz z dwoma wymiennymi organizerami
- Opcja kłódki
- Niewyślizgujący się uchwyt
- Skrzynka bez wyposażenia

	 731415		 mm	 g
PTB2025102	0140824	4	290x510x280	2300
PTB2026602	0140848	2	290x660x270	3200

PTB252560

SKRZYNKI NARZEDZIOWE



- Materiał: polipropylen
- Przestronna dolna komora
- Boczne uchwyty
- Przenośna tacka
- Opcja kłódki
- Niewyślizgujący się uchwyt
- Skrzynka bez barzędzi

	 731415		 mm	 g
PTB252560	0140855	2	340x560x340	3100



PTB253580

SKRZYNKI NARZEDZIOWE



- Materiał: polipropylen
- Regulowany pasek na ramię
- Pokrywa z 4-12 modułowymi przegródkami
- Praktyczna - zaprojektowany do noszenia skrzynki na ramieniu
- Niewyślizgujący się uchwyt
- Skrzynka bez narzędzi

PTB253580	731415	2	310x580x340 mm	3000

PTB303440

SKRZYNKI NARZEDZIOWE



- Materiał: polipropylen
- Górna komora na narzędzia
- Szuflady na mniejsze narzędzia i akcesoria
- Bezpieczny zatrzask
- Zamyknięcie ze stali nierdzewnej
- 16 do 20 modułowych przegródek
- Opcja kłódki
- Niewyślizgujący się uchwyt
- Skrzynka bez narzędzi

PTB303440	731415	3	330x440x250 mm	3000



PTB101440

SKRZYNKI NARZEDZIOWE



- Materiał polipropylen
- Tacka wierzchnia z organizerem
- 6-14 modułowe przegródki
- Zamykanie boczne
- Skrzynka bez narzędzi



	 731415		 mm	 g
PTB101440	0140749	4	260x440x260	2000

PTB105490/PTB105550

SKRZYNKI NARZEDZIOWE



- Materiał: polipropylen
- Przenośna tacka wewnętrzna
- Zamykanie boczne
- PTB105550 ma czarny spód i pomarańczową górę
- Skrzynka bez narzędzi



	 731415		 mm	 g
PTB105490	0167579	4	220x490x230	1840
PTB105550	0140787	2	260x550x270	2500



PTB102390

SKRZYNKI NARZEDZIOWE



- Materiał polipropylen
- Profesjonalna skrzynka składana z wbudowanym i zamykanym organizmem
- 32 przegródki
- Przezroczysta pokrywa zamykająca przegródki
- Skrzynka bez narzędzi



	 731415		 mm	 g
PTB102390	0140756	1	360x390x140	1800

PTB103390

SKRZYNKI NARZEDZIOWE



- Materiał: polipropylen
- Schowek na elektronarzędzia z warstwą pianki ochronnej
- Organizm z 16 przegródkami
- Użyteczny wewnątrz organizm, przezroczysta pokrywa
- Skrzynka bez narzędzi



	 731415		 mm	 g
PTB103390	0140763	4	360x390x150	1600



PTB402105

ORGANIZERY



- Skrzynka z 4 organizerami model PTB402275
- Układany w kolumnę
- Skrzynka bez narzędzi



PTB402105



731415

0167548



4



330x280x250



2300



PTB401165-6

ORGANIZERY

- Przezroczysty polipropylen
- 6 przegródek
- Pojemnik pusty



PTB401165-6



731415

0154630



24



35x165x120



90



PTB402210-6

ORGANIZERY



- Przezroczysty polipropylen
- 6 przegródek
- Pasuje do modelu PTB2025102 i pokrywy PTB2026602
- Organizer pusty



PTB402210-6



731415



24



35x210x12



140

PTB402220-6

ORGANIZERY



- Przezroczysty polipropylen
- 6 przegródek
- Organizer pusty



PTB402220-6



731415



24



35x220x130



140

PTB402280-6

ORGANIZERY



- Przezroczysty polipropylen
- 6 przegródek
- Organizer pusty



PTB402280-6



731415



12



40x280x180



340



PTB402380-12

ORGANIZERY



- Przezroczysty polipropylen
- 12 przegródek
- Organizer pusty

	 731415		 mm	 g
PTB402380-12	0167524	12	40x280x180	340

PTB402280-18

ORGANIZERY



- Przezroczysty polipropylen
- 18 przegródek
- Organizer pusty

	 731415		 mm	 g
PTB402280-18	0167517	12	280x180x40	340

PTB402275-19

ORGANIZERY



- Przezroczysty polipropylen
- 4 do 19 modułowych przegródek
- Trwałe kolorowe zatrzaski
- Uchwyt z przezroczystego polipropylenu
- Organizer pusty

	 731415		 mm	 g
PTB402275-19	0154654	12	40x275x180	350



PTB402355-24

ORGANIZERY



- Przezroczysty polipropylen
- 4 do 24 modułowych przegródek
- Trwałe kolorowe zatrzaski
- Przezroczysty polipropylenowy uchwyt
- Organizer pusty



PTB402355-24



731415



8



50x355x23



520

PTB402355-30

ORGANIZERY



- Przezroczysty polipropylen
- 4 do 30 modułowych przegródek
- Trwałe kolorowe zatrzaski
- Przezroczysty polipropylenowy uchwyt
- Miejsce na małe narzędzia ręczne
- Organizer pusty



PTB402355-30



731415



8



50x355x220



400



9850

ZESTAWY NARZĘDZI







- Zestaw 66 narzędzi wysokiej jakości dla konserwatorów maszyn lub serwisantów urządzeń
- Wytrzymała, lekka konstrukcja z aluminium i laminatów
- Unikalna konstrukcja modułów przytrzymujących narzędzia pozwala na zmianę konfiguracji walizki
- Regulowana przegroda narzędziowa w podstawie walizki
- Zawiera wtyczkę UK

	 731415		 mm	 g
9850	0111343	1	490x390x120	13500
8070 155 mm		700-701-703 1.5, 2.5, 3.5, PH0, PH1, T6, T8		
9072 P 254 mm		8045LVDE 135 mm		
BE-9770		5552 205 mm		
1933M/6T 100 mm		2-470-14-2-0 140 mm		
7291 108 mm		268 150 mm		
7891 132		208 250 mm		
8160 125 mm		1-100 1-210 1-230 200 mm		
8140 110 mm		TL 475-SA 140 mm		
2628G-180 180 mm		TL 648-SA 150 mm		
2101G-160 160 mm		5515L 175 mm		
2430G-160 160 mm		2509 525 mm		
2223D-150 150 mm		479-08 305 mm		
2800N 170 mm		2744 190 mm		
BE-8220, BE-8040 0.5x3.0, 0.8x4.0 mm		1162N-1/2 3m 118"		
BE-8150, BE-8155 1.0x5.5, 1.2x6.5 mm		326000300 UK 25w		
BE-8800, BE-8810, BE-8820 PZ 0, PZ 1, PZ 2		328000000		
2047PR-1-2 PH 1 2		2816		

9841
ZESTAWY NARZĘDZI

- Wysokiej jakości zestaw narzędzi serwisowych
- Dostarczany w pokrowcu z zamkiem błyskawicznym

	 731415		 mm	 g
9841	0107445	1	40x240x155	220

 7190
109 mm

 7890
132 mm

 TL AA-SA-SL
130 mm

 BE-8020, BE-8040
0.5x3.0, 0.8x4.0 mm





 BE-8610
PH 1

 8070
155 mm

9845
ZESTAWY NARZĘDZI



- Wysokiej jakości zestaw narzędzi serwisowych
- Dostarczany w pokrowcu zapinanym zamkiem błyskawicznym

	 731415		 mm	 g
9845	0107476	1	310x220x40	1295

 2430G-160
160 mm

 2101G-160
160 mm

 2628G-160
160 mm

 9070 P
155 mm

 BE-8020, BE-8040
0.5x3.0, 0.8x4.0 mm

 BE-8150
1.0x5.5 mm

 BE-8610, BE-8620
PH 1, PH 2



9848

ZESTAWY NARZĘDZI



- Wysokiej jakości zestaw narzędzi serwisowych
- Dostarczany w pokrowcu zapinanym zamkiem błyskawicznym

	 731415		 mm	 g
9848	0111015	1	40x240x150	380
8160 125 mm		BE-8020 , BE-8040 0.5x3.0, 0.8x4.0 mm		
7890 132 mm		BE-8610 PH 1		
8070 155 mm		TL AA-SA-SL 130 mm		
BE-8020				

9852

ZESTAWY NARZĘDZI



- Wysokiej jakości zestaw narzędzi serwisowych
- Dostarczany w pokrowcu z zamkiem błyskawicznym

	 731415		 mm	 g
9852	0114092	1	40x310x220	1985
8070 155 mm		BE-8210, BE-8040 0.4x2.5, 0.8x4.0 mm		
7890 132 mm		BE-8150, BE-8155 1.0x5.5, 1.2x6.5 mm		
8160 125 mm		BE-8600, BE-8610, BE-8620 PH 0, PH 1, PH 2		
TL AA-SA-SL 130 mm		8045 LVDE 150-250V		
2421G-160 160 mm		TM3M 3 m		
2101G-160 160 mm		K-AP-1		
2628G-180 180 mm				



OSOBISTE WYPOSAŻENIE OCHRONNE

Asortyment wyposażenia ochronnego Bahco składa się z rękawic ochronnych i okularów, w obydwu przypadkach specjalnie zaprojektowanych w celu optymalnej ochrony osobistej w miejscu pracy. Skupiliśmy się na ochronie oczu i rąk, gdyż w tym obszarze właśnie istnieje największe ryzyko obrażeń z poważnymi konsekwencjami. Zarówno w zakresie okularów jak i rękawic ochronnych występuje dużo różnic związanych z przeznaczeniem, środowiskiem pracy i rozmiarem. Nasze produkty zostały opracowane w ścisłych kontaktach ze specjalistami z danych dziedzin w celu dodania funkcji przyczyniających się do poprawy bezpieczeństwa i łatwości pracy.

Spis Treści

OKULARY	852
RĘKAWICE	852-853



OKULARY

Okulary ochronne Bahco dają doskonały poziom bezpieczeństwa i komfortu. Lekka konstrukcja z dużymi szklami oferuje pełną ochronę dla oczu. Cały asortyment okularów ma ochronę przed promieniowaniem UV i odporne na zarysowania szkła, które wytrzymują także niewielkie uderzenia. Funkcje dodatkowe są przedstawione w ikonach

poniżej, wszystkie powstały w celu lepszego zaspokojenia potrzeb zawodowych i uniknięcia jakiegokolwiek uszkodzenia oczu.

Okulary Bahco są one zalecane przy pracy z elektronarzędziami, wierceniu, szlifowaniu, frezowaniu, cięciu, pracy w ogrodzie, a także wśród wielu innych zastosowań.

							AS	SP	HV	UV	AF
3870-SG11			●				●			●	
3870-SG12			●					●		●	
3870-SG22		●	●					●		●	
3870-SG13			●		●	●	●		●	●	●
3870-SG31	●	●	●	●			●			●	
3870-SG32	●	●	●	●				●		●	

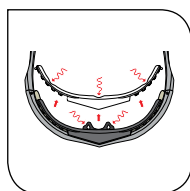

ODPORNE NA ZARYSOWANIA
Wytrzymałe na zarysowania z niedużych uderzeń.



WYSOKA WIDZIALNOŚĆ
Zwiększą światło i kontrast w ciemnym otoczeniu.

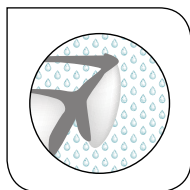

NIE PARUJA
Odporne na zaparowanie, poprawiają widzenie w środowisku o wysokiej wilgotności. Zatrzymują również kurz i zanieczyszczenia.

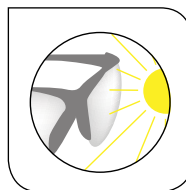

OCHRONA PRZED SŁOŃCEM
Ciemniejsze szkła do użytku zewnętrznego, aby uniknąć zmęczenia spowodowanego światłem słonecznym.

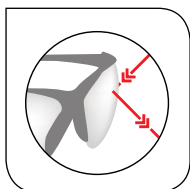

OCHRONA PRZED PROMIENIOWANIEM UV
Chroni oczy przed niebezpiecznym promieniowaniem UV..

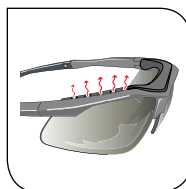

OCHRONA PRZED UDERZENIAMI
Chroni czoło przed uderzeniami, ochrona jest usuwalna.

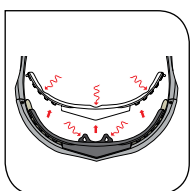

WENTYLACJA
Aby uniknąć mgły.



MIEKKI NOSEK I WYGODNE ZAUSZNIKI
Dla większego komfortu – elastyczne zauszniki.

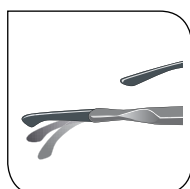

DLA WIĘKSZEGO KOMFORTU
Dopasowania do różnych kształtów uszy.

RĘKAWICE

Składająca się z 27 kości, z ogromnymi możliwościami ruchowymi i niezwykłą czułością za pośrednictwem nerwów, ręce są jednym z najważniejszych narzędzi które mamy do dyspozycji w pracy. Dlatego Bahco stworzyło asortyment pozwalający na ochronę tych ważnych i żywotnych „narzędzi”.

W asortymencie Bahco mamy wytrzymałe i komfortowe rękawice dla stolarzy, mechaników lub po prostu rzemieślników szukających środków ochrony dłoni.

Jedną z zalet rękawic Bahco jest to, że wykonane są ze spandexu co podwyższa ich komfort i dopasowanie, mają bawełnianą wstawkę do wytarcia czoła i oddychający materiał między palcami. Rękawice robocze Bahco: GL008, GL010 i GL012 spełniają EN420: 2003, EN388: 2003 i 2002/61/CE.





OKULARY

3870

OKULARY



- Ochrona UV w 99.9%
- Elastyczne nauszniki do lepszego dopasowania
- Materiał: poliwęglan
- AS - ochrona na zadrapania
- HV - jaskrawe
- SP - ochrona przeciwsłoneczna
- UV - filtr UV
- AF - ochrona przeciwodpryskowa

	 731415			 g
3870-SG11	0178865	6	UV, AS	63
3870-SG12	0178872	6	UV, SP	63
3870-SG13	0178902	6	UV, AS, HV	63
3870-SG22	0178889	6	UV, SP	70
3870-SG31	0178919	6	UV, AF, AS	78
3870-SG32	0178926	6	UV, SP	78



RĘKAWICE

3870

RĘKAWICE



- Rękawice ochronne do różnych zadań





	 731151			 g
3870-GLOVE	8285531	12	8	223

GL008



RĘKAWICE

- Materiał PU zapewnia lepsze czucie i chwyt
- Dodatkowy materiał na kciuku wchłaniający wilgoć





	 731415			
GL008-10	0167050	6	10	72
GL008-8	0167043	6	8	69

GL010



RĘKAWICE

- Membrana zmniejszająca drgania na palcach i dłoni
- Rękawice do pracy elektronarzędziami
- Dodatkowy materiał na kciuku wchłaniający wilgoć





	 731415			
GL010-10	0167098	6	10	140
GL010-8	0167081	6	8	137

GL012



RĘKAWICE

- Wzmocniona część chwyttnia śródreżcza i dłoni
- Odcięte końcówki kciuka, palca wskazującego i środkowego dla większej dokładności i czucia
- Materiał wchłaniający wilgoć na kciuku

	 731415			
GL012-10	0167104	6	10	91
GL012-8	0167111	6	8	87

NARZĘDZIA IZOLOWANE

Do pracy przy urządzeniach pod napięciem do 1000 V, Bahco oferuje szeroki zakres bezpiecznych narzędzi izolowanych, obejmujący ponad 250 wyrobów.

Wszystkie narzędzia izolowane Bahco są produkowane zgodnie z międzynarodową normą IEC60900 do pracy przy urządzeniach pod napięciem do 1000 V prądu przemiennego i 1500 V prądu stałego. Są one poddawane ścisłej kontroli i przechodzą surowe próby, ponadto wszystkie narzędzia podlegają indywidualnym badaniom.

Przy pracy z urządzeniami pod napięciem konieczne jest ściśle przestrzeganie przepisów.

Spis Treści

WKREŃTAKI ERGO™	858-862
WKREŃTAKI SERII TEKNO+	863-866
WKREŃTAKI SERII 800	867-869
WKREŃTAKI PREMIUM	870-873
WKREŃTAKI SERII 600	874
SZCZYPCE	875-884
KLUCZE	885-888
NASADKI I AKCESORIA	889-890
INNE NARZĘDZIA IZOLOWANE	891-893
NARZĘDZIA CHRONIĄCE	894-895
ZESTAWY NARZĘDZI	896-897

RUTYNOWE BADANIA WEDŁUG SPECYFIKACJI IEC609000

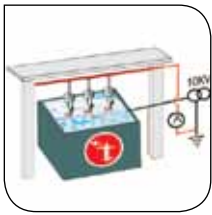

Próba wytrzymałości na przebicie

Narzędzia pozostają zanurzone w wodzie przez 24 godziny. Następnie zostaje przyłożone napięcie 10 kV przez 3 minuty. Badanie zostaje zaliczone, jeśli w tym czasie nie nastąpi przebicie, przeskok iskry, ani wyładowanie powierzchniowe. Nie może być przekroczona wartość upływności.



Badanie trwałości montażu

To badanie stosuje się do narzędzi, które mogą być montowane. Badanie polega na przyłożeniu siły w kierunku rozłączenia zmontowanych części. Przyłożona siła nie może rozdzielić części w czasie minuty.

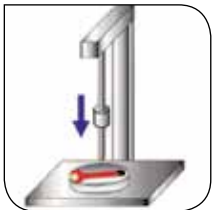

Próba udarowa

Narzędzia są oziębiane do -25°C przez dwie godziny. Następnie są poddane udarowi na specjalnej maszynie. Badanie jest uznawane za udane, jeśli materiał izolacyjny nie wykazuje pęknięć i przejdzie próbę wytrzymałości na przebicie.



Trwałość napisów

Znaki są przez 15 sekund przecierane szmatką zamoczoną w wodzie, a następnie przez 15 sekund szmatką nasyoną izopropanolem. Napisy muszą być po tym czytelne.

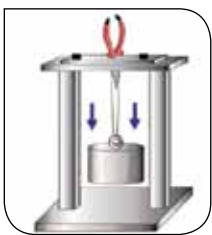

Badanie przylegania izolacji

Narzędzia są przechowywane w temperaturze 70°C przez 168 godzin. Następnie przez 3 minuty przykładana jest siła 490 N w kierunku prostopadłym do linii dzielącej materiał izolacyjny od przewodzącego. Podczas tej próby materiał izolacyjny musi silnie przylegać do narzędzia.



Test penetracji

Do izolowanych powierzchni narzędzia wciska się specjalne ostrze, a następnie poddaje się narzędzie próbie napięciem 5000 V przez 3 minuty. Nie może przy tym wystąpić przebicie, przeskok iskry, ani wyładowanie powierzchniowe.



Próba płomieniowa

Próba jest udana, jeśli płomień nie sięga wyżej niż 120 mm nad narzędzi, kiedy narzędzie zostanie umieszczone nad palnikiem. Materiał izolacji nie może się topić i wyciekać.



Oględziny i sprawdzenie wymiarów

Narzędzia, a w szczególności izolacja, są poddawane oględzinom i nie mogą wykazywać wad zewnętrznych. Oznaczenia muszą być doskonale czytelne, a wymiary muszą być zgodne z wzorcem.



BARWNY KOD BEZPIECZEŃSTWA

Narzędzia izolowane Bahco mają trzywarstwowe, kodowane barwnie pokrycie izolacyjne, używane jako ochrona i ostrzeżenie wizualne. Jeśli izolacja

zewnątrzna zostanie uszkodzona, pojawia się jaśniejsza barwa dolnej warstwy, stanowiąc ostrzeżenie dla użytkownika.



INSTRUKCJE BEZPIECZEŃSTWA DO PRACY POD NAPIĘCIEM

- Zawsze transportuj swoje narzędzia izolowane starannie, aby nie dopuścić do ich uszkodzenia
- Sprawdzaj stan każdego narzędzia przed jego użyciem. Nie używaj narzędzia z uszkodzoną izolacją
- Utrzymuj wszystkie narzędzia w dobrym stanie przez ich regularną konserwację. Izolowane narzędzia powinny być czyste i suche
- Używaj okularów ochronnych przy przecinaniu i kiedy pracujesz nad głową
- Kiedy pracujesz pod napięciem, miejsce pracy powinno być czyste, suche i posprzątane, aby uniknąć wypadków
- Upewnij się, że używasz narzędzi zgodnie z przeznaczeniem i narzędzi o odpowiedniej wielkości
- Zawsze używaj właściwego sprzętu ochronnego dla danego zadania. Chronь oczy, ręce, uszy i inne części ciała
- Dbaj o to, aby luźne i odcinane części nie wpadały do urządzeń pod napięciem



BE-8010S - BE-8065S

WKREŃTAKI ERGO™ DO ŚRUB PROSTYCH

ergo®



IEC 60900



- Wkrętak izolowany do śrub prostych zaprojektowany zgodnie z naukową koncepcją narzędzi ERGO™
- Do prac z napięciem do 1000 V
- ISO 2380, IEC 60900, certyfikowany VDE
- 3 komponentowa rękojeść dla maksymalnego komfortu i przenoszenia sił
- Wysokiej jakości stal stopowa
- Ułatwiające identyfikację wkrętaka kolorowe oznaczenie na obu zaokrąglonych końcach rękojeści

	 731415		 mm	 mm	 mm	 mm	 mm	 g
BE-8010S	0033058	5	0.4	2.5	75	20x122	197	30
BE-8220S	0048243	5	0.5	3.0	100	20x122	222	33
BE-8230S	0048250	5	0.6	3.5	100	20x122	222	33
BE-8040S	0033089	5	0.8	4.0	100	20x122	222	33
BE-8050S	0033096	5	1.0	5.5	125	27x122	247	62
BE-8255S	0048281	5	1.2	6.5	150	36x122	272	105
BE-8065S	0033119	5	1.2	8.0	175	36x122	297	127

BE-8600S - BE-8640S

WKREŃTAKI ERGO™ DO ŚRUB PHILLIPS

ergo®



IEC 60900



- Wkrętak izolowany do śrub Phillips'a zaprojektowany zgodnie z naukową koncepcją narzędzi ERGO™
- Do prac z napięciem do 1000 V
- ISO 8764, IEC 60900, certyfikowany VDE
- 3 komponentowa rękojeść dla maksymalnego komfortu i przenoszenia sił
- Wysokiej jakości stal stopowa
- Ułatwiające identyfikację wkrętaka kolorowe oznaczenie na obu zaokrąglonych końcach rękojeści

	 731415			 mm	 mm	 mm	 g
BE-8600S	0033126	5	PH 0	75	20x122	197	31
BE-8610S	0033133	5	PH 1	80	27x122	202	64
BE-8620S	0033140	5	PH 2	100	36x122	222	108
BE-8630S	0033157	5	PH 3	150	36x122	272	159
BE-8640S	0033164	5	PH 4	200	36x165	365	268

BE-8800S - BE-8840S
WKREŃTAKI ERGO™ DO ŚRUB POZIDRIV
ergo®

IEC 60900 1000V D'E GS

- Wkrętak izolowany do śrub Pozidriv zaprojektowany zgodnie z naukową koncepcją narzędzi ERGO™
- Do prac z napięciem do 1000 V
- ISO 8764, IEC 60900, certyfikowany VDE
- 3 komponentowa rękojeść dla maksymalnego komfortu i przenoszenia sił
- Wysokiej jakości stal stopowa
- Ułatwiające identyfikację wkrętaka kolorowe oznaczenie na obu zaokrąglonych końcach rękojeści

	 731415						
BE-8800S	1839055	5	PZ 0	75	20x122	197	31
BE-8810S	0048298	5	PZ 1	80	27x122	202	64
BE-8820S	0048304	5	PZ 2	100	36x122	222	110
BE-8830S	0048311	5	PZ 3	150	36x122	272	159
BE-8840S	1839062	5	PZ 4	200	36x161	365	268

BE-8725S - BE-8708S
WKREŃTAKI ERGO™ DO ŚRUB IMBUSOWYCH
ergo®







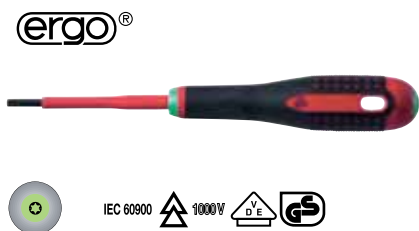



IEC 60900 1000V D'E GS

- Wkrętak izolowany do śrub imbusowych zaprojektowany zgodnie z naukową koncepcją narzędzi ERGO™
- Do prac z napięciem do 1000 V
- IEC 60900, certyfikowany VDE
- 3 komponentowa rękojeść dla maksymalnego komfortu i przenoszenia sił
- Wysokiej jakości stal stopowa
- Ułatwiające identyfikację wkrętaka kolorowe oznaczenie na obu zaokrąglonych końcach rękojeści

	 731415		 mm				
BE-8725S	1839123	5	2.5	75	20x122	197	33
BE-8703S	1839130	5	3	75	20x122	197	62
BE-8704S	1839147	5	4	75	20x122	197	78
BE-8705S	1839154	5	5	175	27x122	297	128
BE-8706S	1839161	5	6	200	27x122	322	159
BE-8708S	1839178	5	8	200	36x122	322	235

BE-8910S - BE-8930S

WKRĘTAKI ERGO™ DO ŚRUB TORX®











- Wkrętak izolowany do śrub TORX® zaprojektowany zgodnie z naukową koncepcją narzędzi ERGO™
- Do prac z napięciem do 1000 V
- IEC 60900, certyfikowany VDE
- 3 komponentowa rękojeść dla maksymalnego komfortu i przenoszenia sił
- Wysokiej jakości stal stopowa
- Ułatwiające identyfikację wkrętaka kolorowe oznaczenie na obu zaokrąglonych końcach rękojeści

	 731415			 D mm	 L mm	 L ₁ mm	 L ₂ mm	 g
BE-8910S	1839079	5	T 10	2.72	100	20x122	222	33
BE-8915S	1839086	5	T 15	3.26	125	27x122	247	62
BE-8920S	1839093	5	T 20	3.84	125	27x122	247	62
BE-8925S	1839109	5	T 25	4.40	150	27x122	272	77
BE-8930S	1839116	5	T 30	5.49	175	36x122	297	129

BE-8510S - BE-8520S

WKRĘTAKI ERGO™ Z KOMBINACJĄ KOŃCÓWEK PROSTYCH I PHILLIPS











- Wkrętak izolowany do śrub prostych i Phillips zaprojektowany zgodnie z naukową koncepcją narzędzi ERGO™
- Do prac z napięciem do 1000 V
- IEC 60900, certyfikowany VDE
- 3 komponentowa rękojeść dla maksymalnego komfortu i przenoszenia sił
- Wysokiej jakości stal stopowa
- Ułatwiające identyfikację wkrętaka kolorowe oznaczenie na obu zaokrąglonych końcach rękojeści

	 731415					 L mm	 L ₁ mm	 L ₂ mm	 g
BE-8510S	0126507	5	5	-	1	80	27x122	202	60
BE-8520S	0126514	5	6	-	2	100	36x122	222	100

BE-8710S - BE-8720S

WKRĘTAKI ERGO™ Z KOMBINACJĄ KOŃCÓWEK PROSTYCH I POZIDRIV

- Wkrętak izolowany do śrub prostych i Pozidriv zaprojektowany zgodnie z naukową koncepcją narzędzi ERGO™
- Do prac z napięciem do 1000 V
- IEC 60900, certyfikowany VDE
- 3 komponentowa rękojeść dla maksymalnego komfortu i przenoszenia sił
- Wysokiej jakości stal stopowa
- Ułatwiające identyfikację wkrętaka kolorowe oznaczenie na obu zaokrąglonych końcach rękojeści

	 731415					 L mm	 L ₁ mm	 L ₂ mm	 g
BE-8710S	0126521	5	5	1	-	80	27x122	202	60
BE-8720S	0126538	5	6	2	-	100	36x122	222	100



BE-9881S

ZESTAW WKREŃTAKÓW ERGO™



- Zestaw wkrętek izolowanych ERGO™ do śrub prostych i Phillips'a, 5 sztuk
- Do prac z napięciem do 1000 V
- Pakowany w pudełeczku kartonowym

	731415		9
BE-9881S	1839307	1	450
BE-8220S, BE-8040S, BE-8050S 0.5x3x100, 0.8x4x100, 1x5.5x125 mm			
BE-8610S, BE-8620S PH1x80, PH2x100			

BE-9882S

ZESTAW WKREŃTAKÓW ERGO™



- Zestaw wkrętek izolowanych ERGO™ do śrub prostych i Pozidriv, 5 sztuk
- Do prac z napięciem do 1000 V
- Pakowany w pudełeczku kartonowym

	731415		9
BE-9882S	1839314	1	450
BE-8220S, BE-8040S, BE-8050S 0.5x3x100, 0.8x4x100, 1x5.5x125			
BE-8810S, BE-8820S PZ1x80, PZ2x100			



BE-9888S

ZESTAW WKRETKÓW ERGO™

ergo®



IEC 60900 1000V

- Zestaw wkrętek izolowanych ERGO™ do śrub prostych i Pozidriv, 7 sztuk
- Do prac z napięciem do 1000 V
- Pakowany w pudełeczku kartonowym

	731415		g
BE-9888S	3006158	1	530

BE-8010S, BE-8220S, BE-8040S, BE-8050S
0.4x2.5x75, 0.5x3.0x100, 0.8x4.0x100, 1.0x5.5x125



BE-8800S, BE-8800S, BE-8830S
PZ0x75, PZ2x100, PZ3x150



BE-9885S

ZESTAW WKRETKÓW ERGO™ Z KOMBINACJA KOŃCÓWEK

ergo®



IEC 60900 1000V

- Zestaw wkrętek izolowanych ERGO™ do śrub prostych, Phillips i Pozidriv, 4 sztuki (8 różnych końcówek)
- Do prac z napięciem do 1000 V
- Pakowany w pudełeczku kartonowym

	731151		g
BE-9885S	0126491	1	445

806-1-1
0.6x3x65



BE-8510S, BE8520S
5/PH1, 6/PH2



BE-8710S, BE-8720S
5/PZ1, 6/PZ2



033
WKREŃTAKI TEKNO+ DO ŚRUB PROSTYCH

- Wkrętak izolowany do śrub prostych
- Do prac z napięciem do 1000 V
- ISO 2380, IEC 60900, certyfikowany VDE
- Wysokiej jakości stal stopowa
- Podwójnie profilowany kształt pozwala na optymalny chwyt i maksymalizację siły dokręcania
- Otwór w uchwycie pozwala na użycie pokrętła, co jeszcze bardziej zwiększa siłę dokręcania
- Kolorowe oznaczenie po obu stronach rękojeści pozwala szybko rozpoznać rodzaj końcówki wkrętaka

	 841281		 mm	 mm	 mm	 mm	 g
033.030.100	4033310	10	3.0	0.5	100	100	42
033.035.100	4033327	10	3.5	0.6	100	100	42
033.040.100	4033419	10	4.0	0.8	100	100	42
033.055.125	4033518	10	5.5	1.0	125	115	75
033.065.150	4033617	10	6.5	1.2	175	130	135
033.080.175	4033815	10	8.0	1.2	175	130	135
033.100.200	4033112	10	10.0	1.6	200	145	227

034
WKREŃTAKI TEKNO+ DO ŚRUB PHILLIPS

- Wkrętak izolowany do śrub Phillips'a
- Do prac z napięciem do 1000 V
- ISO 8764, IEC 60900, certyfikowany VDE
- Wysokiej jakości stal stopowa
- Podwójnie profilowany kształt pozwala na optymalny chwyt i maksymalizację siły dokręcania
- Otwór w uchwycie pozwala na użycie pokrętła, co jeszcze bardziej zwiększa siłę dokręcania
- Kolorowe oznaczenie po obu stronach rękojeści pozwala szybko rozpoznać rodzaj końcówki wkrętaka

	 841281			 mm	 mm	 g
034.000.100	4034010	10	PH 0	100	100	42
034.001.150	4034119	10	PH 1	150	115	91
034.002.175	4034218	10	PH 2	175	130	141
034.003.200	4034317	10	PH 3	200	145	228



035

WKREŃTAKI TEKNO+ DO ŚRUB POZIDRIV



IEC 60900



1000V



- Wkrętak izolowany do śrub Pozidriv
- Do prac z napięciem do 1000 V
- ISO 8764, IEC 60900, certyfikowany VDE
- Wysokiej jakości stal stopowa
- Podwójnie profilowany kształt pozwala na optymalny chwyt i maksymalizację siły dokręcania
- Otwór w uchwycie pozwala na użycie pokrętła, co jeszcze bardziej zwiększa siłę dokręcania
- Kolorowe oznaczenie po obu stronach rękojeści pozwala szybko rozpoznać rodzaj końcówki wkrętaka

035.000.100	4035017	10	PZ 0	100	100	40

036

WKREŃTAKI NASADOWE TEKNO+ DO ŚRUB I NAKRĘTEK



IEC 60900



1000V



- Wkrętak izolowany nasadowy do śrub 6-kątnych
- Do prac z napięciem do 1000 V
- IEC 60900, certyfikowany VDE
- Wysokiej jakości stal stopowa
- Podwójnie profilowany kształt pozwala na optymalny chwyt i maksymalizację siły dokręcania
- Otwór w uchwycie pozwala na użycie pokrętła, co jeszcze bardziej zwiększa siłę dokręcania
- Kolorowe oznaczenie po obu stronach rękojeści pozwala szybko rozpoznać rodzaj końcówki wkrętaka

	841281		mm	mm	mm	g
036.055.125	4036519	5	5.5	125	115	103
036.060.125	4036618	5	6.0	125	115	105
036.070.125	4036717	5	7.0	125	130	151
036.080.125	4036816	5	8.0	125	130	155
036.100.125	4036106	5	10.0	125	130	157
036.130.125	4036137	5	13.0	125	145	222



202.030

ZESTAW WKRETKÓW TEKNO+



- Zestaw wkrętek izolowanych do śrub prostych i Phillips'a, 7 szt
- Do prac z napięciem do 1000 V
- Pakowany w pudełeczko kartonowe



	 841281		 g
202.030	4202303	1	722

033
3x100, 4x100, 5.5x125, 6.5x150

034
PH0x100, PH1x150, PH2x175

202.031

ZESTAW WKRETKÓW TEKNO+



- Zestaw wkrętek izolowanych do śrub prostych i Pozidriv, 7 szt
- Do prac z napięciem do 1000 V
- Pakowany w pudełeczko kartonowe



	 841281		 g
202.031	4202310	1	722

033
3x100, 4x100, 5.5x125, 6.5x150

035
PZ0x100, PZ1x150, PZ2x175

202.035

ZESTAW WKRETKÓW TEKNO+



- Zestaw wkrętek izolowanych do śrub prostych i Phillipsa, 6 sztuk + tester napięcia
- Do prac z napięciem do 1000 V
- W pudełku kartonowym



	 841281		 g
202.035	4108742	1	675

033
3x100, 4x100, 5.5x125

034
PH0x100, PH1x150, PH2x175

806-1-2



202.033

ZESTAW WKRETKÓW TEKNO+ W ZASUWANYM POKROWCU



- Zestaw wkrętek izolowanych do śrub prostych i Phillipsa, 7 sztuk
- Do prac z napięciem do 1000 V
- W pudełku kartonowym i zasuwany pokrowcu



202.033	841281 4121376	1	1.000 g

033 3x100, 4x100, 5.5x125, 6.5x150		
034 PH0x100, PH1x150, PH2x175		

202.032

ZESTAW WKRETKÓW TEKNO+ W ZASUWANYM POKROWCU



- Zestaw wkrętek izolowanych do śrub prostych i Pozidriv, 7 sztuk
- Do prac z napięciem do 1000 V
- W pudełku kartonowym i zasuwany pokrowcu



202.032	841281 4119298	1	1.000 g

033 3x100, 4x100, 5.5x125, 6.5x150		
035 PZ0x100, PZ1x150, PZ2x175		

813VDE
WKREŃTAKI SERII 800 DO ŚRUB PROSTYCH

- Wkrętak izolowany do śrub prostych
- Do prac z napięciem do 1000 volt
- ISO 2380, IEC 60900, certyfikowany VDE
- Wysokiej jakości stal stopowa
- Rękojeść dwukomponentowa z otworem do zawieszania
- Oznaczona symbolem rękojeść pozwala szybko rozpoznać rodzaj końcówki wkrętaka
- SB: opakowanie detaliczne

	 731415		 mm	 mm	 mm	 mm	 mm	 g
813VDE-3-100	1846176	10	0.5	3.0	100	27x90	190	40
813VDE-3,5-100	1846183	10	0.6	3.5	100	27x90	190	40
813VDE-4-100	1846190	10	0.8	4.0	100	27x90	190	40
813VDE-5,5-125	1846206	10	1.0	5.5	125	30x100	225	60
813VDE-6,5-150	1846213	10	1.2	6.5	150	33x110	260	90
813VDE-8-175	1846220	10	1.2	8.0	175	33x110	285	110
813VDE-10-200	1846237	10	1.6	10.0	200	36x120	320	175
813VDE-12-200	1846244	10	2.0	12.0	200	36x120	320	205
SB813VDE-3-100	3001627	1	0.5	3.0	100	27x90	190	44
SB813VDE-3,5-100	3001634	1	0.6	3.5	100	27x90	190	44
SB813VDE-4-100	3001641	1	0.8	4.0	100	27x90	190	44
SB813VDE-5,5-125	3001658	1	1.0	5.5	125	30x100	225	64
SB813VDE-6,5-150	3001665	1	1.2	6.5	150	33x110	260	94
SB813VDE-8-175	3001672	1	1.2	8.0	175	33x110	285	114

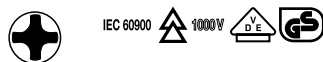
815VDE
WKREŃTAKI SERII 800 DO ŚRUB PHILLIPS

- Wkrętak izolowany do śrub typu Phillips'a
- Do prac z napięciem do 1000 volt
- ISO 8764, IEC 60900, certyfikowany VDE
- Wysokiej jakości stal stopowa
- Rękojeść dwukomponentowa z otworem do zawieszania
- Oznaczona symbolem rękojeść pozwala szybko rozpoznać rodzaj końcówki wkrętaka
- SB: opakowanie detaliczne

	 731415			 mm	 mm	 mm	 g
815VDE-0-100	1846251	10	PH 0	100	27x90	190	40
815VDE-1-150	1846268	10	PH 1	150	30x110	250	75
815VDE-2-175	1846275	10	PH 2	175	33x110	285	110
815VDE-3-200	1846282	10	PH 3	200	36x120	320	175
815VDE-4-200	1846299	10	PH 4	200	36x120	320	205
SB815VDE-0-100	3001702	1	PH 0	100	27x90	190	64
SB815VDE-1-150	3001719	1	PH 1	150	30x110	250	79
SB815VDE-2-175	3001726	1	PH 2	175	33x110	285	114
SB815VDE-3-200	3001733	1	PH 3	200	36x120	320	179



816VDE

WKRETKI SERII 800 DO ŚRUB POZIDRIV



IEC 60900



1000V



- Wkrętak izolowany do śrub typu Pozidriv
- Do prac z napięciem do 1000 volt
- ISO 8764, IEC 60900, certyfikowany VDE
- Wysokiej jakości stal stopowa
- Rękojeść dwukomponentowa z otworem do zawieszania
- Oznaczona symbolem rękojeść pozwala szybko rozpoznać rodzaj końcówki wkrętaka
- SB: opakowanie detaliczne

816VDE-0-100	731415	10	PZ 0	100	27x90	190	40

817V

WKRETKI NASADOWE SERII 800 DO ŚRUB I NARKRĘTEK



IEC 60900



1000V

- Izolowany wkrętak nasadowy do śrub 6-kątnych
- Do prac z napięciem do 1000 volt
- ISO 691, IEC 60900
- Wysokiej jakości stal stopowa
- Rękojeść dwukomponentowa z otworem do zawieszania
- Oznaczona symbolem rękojeść pozwala szybko rozpoznać rodzaj końcówki wkrętaka
- SB: opakowanie detaliczne

	731415		mm	mm	mm	mm	g
817V-6	0128976	5	6	125	30x100	225	85
817V-7	0128983	5	7	125	33x110	235	120
817V-8	0128990	5	8	125	33x110	235	120
817V-10	0129003	5	10	125	36x120	245	145
817V-13	0129010	5	13	125	36x120	245	170



822VDE-5

ZESTAWY WKRETKÓW SERII 800



- Zestaw wkrętek izolowanych do śrub prostych i Phillips, 5 sztuk
- Do prac z napięciem do 1000 volt
- W pudełku kartonowym

	 731415		 mm	 g
822VDE-5	3002365	1	335x192	360

813VDE
3x100, 4x100, 5.5x125 mm



815VDE
PH1x150, PH2x175



820VDE-5

ZESTAWY WKRETKÓW SERII 800



- Zestaw wkrętek izolowanych do śrub prostych i Pozidriv, 5 sztuk
- Do prac z napięciem do 1000 V
- W pudełku kartonowym

	 731415		 mm	 g
820VDE-5	3001146	1	335x192	360

813VDE
3.5x100, 4x100, 6.5x150 mm



816VDE
PZ1x150, PZ2x175





196

WKRĘTAKI PREMIUM DO ŚRUB PROSTYCH



IEC 60900



- Wkrętak izolowany do śrub prostych
- Do prac z napięciem do 1000 volt
- ISO 2380, IEC 60900, certyfikowany VDE
- Wysokiej jakości stal stopowa
- Dwukomponentowa rękojeść o trójkątnym kształcie z otworem do zawieszania

	 731415		 mm	 mm	 mm	 mm	 g
196.025.100	4107516	10	2.5	0.4	100	75	28
196.030.100	4196312	10	3.0	0.5	100	75	31
196.035.100	4196329	10	3.5	0.6	100	75	31
196.040.100	4196411	10	4.0	0.8	100	88	43
196.055.125	4196510	10	5.5	1.0	125	100	68
196.065.150	4196619	10	6.5	1.2	150	110	100
196.080.175	4196817	10	8.0	1.2	175	110	118
196.100.200	4196114	10	10.0	1.6	200	120	191
196.120.200	4196121	10	12.0	2.0	200	120	217

197

WKRĘTAKI PREMIUM DO ŚRUB PHILLIPS



IEC 60900



- Wkrętak izolowany do śrub Phillips'a
- Do prac z napięciem do 1000 volt
- ISO 8764, IEC 60900, certyfikowany VDE
- Wysokiej jakości stal stopowa
- Dwukomponentowa rękojeść o trójkątnym kształcie z otworem do zawieszania

	 841281			 mm	 mm	 g
197.000.100	4197005	10	PH 0	100	75	31
197.001.150	4197012	10	PH 1	150	100	84
197.002.175	4197029	10	PH 2	175	110	121
197.003.200	4197036	10	PH 3	200	120	190
197.004.200	4197043	10	PH 4	200	120	218



142

WKRETKI PREMIUM DO ŚRUB POZDIRIV



- Wkrętek izolowany do śrub Pozidriv
- Do prac z napięciem do 1000 volt
- ISO 8764, IEC 60900, certyfikowany VDE
- Wysokiej jakości stal stopowa
- Dwukomponentowa rękojeść o trójkątnym kształcie z otworem do zawieszania

	 841281			 mm	 mm	 g
142.000.100	4142098	10	PZ 0	100	75	31
142.001.150	4142012	10	PZ 1	150	100	84
142.002.175	4142029	10	PZ 2	175	110	122
142.003.200	4142036	10	PZ 3	200	120	190

199

WKRETKI NASADOWE PREMIUM DO ŚRUB I NAKRĘTEK



- Izolowany wkrętek do śrub/nakrętek 6-kątnych
- Do prac z napięciem do 1000 volt
- IEC 60900, certyfikowany VDE
- Wysokiej jakości stal stopowa
- Dwukomponentowa rękojeść o trójkątnym kształcie z otworem do zawieszania

	 841281		 mm	 mm	 mm	 g
199.050.125	4108759	5	5,0	125	100	101
199.055.125	4199511	5	5.5	125	100	101
199.060.125	4199610	5	6.0	125	100	127
199.070.125	4199719	5	7.0	125	110	151
199.080.125	4199818	5	8.0	125	110	142
199.090.125	4199917	5	9.0	125	110	142
199.100.125	4199108	5	10.0	125	110	142
199.110.125	4199115	5	11.0	125	120	181
199.120.125	4199122	5	12.0	125	120	183
199.130.125	4199139	5	13.0	125	120	188



219.600

ZESTAWY WKRĘTAKÓW PREMIUM



- Zestaw wkrętaków izolowanych do śrub prostych i Phillips, 7 szt
- Do prac z napięciem do 1000 volt
- W pudełku kartonowym

219.600	841281	1	g
4219608			



196
3x100, 4x100, 5.5x125, 6.5x150



197
PH0x100, PH1x150, PH2x175



219.605

ZESTAWY WKRĘTAKÓW PREMIUM



- Zestaw wkrętaków izolowanych do śrub prostych i Pozidriv, 7 sztuk
- Do prac z napięciem do 1000 volt
- W pudełku kartonowym

219.605	841281	1	g
4219653			



196
3x100, 4x100, 5.5x125, 6.5x150



142
PZ0x100, PZ1x150, PZ2x175





219.601

ZESTAWY WKRETKÓW PREMIUM



- Zestaw wkrętek izolowanych do śrub prostych i Phillips, 6 sztuk + tester napięcia
- Do prac z napięciem do 1000 volt
- W pudełku kartonowym



219.601	841281 4107820	1	638
196 3x100, 4x100, 5.5x125			
197 PH0x100, PH1x150, PH2x175			
806-1-1			

219.602

ZESTAW WKRETKÓW PREMIUM



- Zestaw wkrętek izolowanych do śrub prostych i Pozidriv, 7 sztuk
- Do prac z napięciem do 1000 volt
- W zasuwanym pokrowcu zapakowanym w pudełko kartonowe



219.602	841281 4119304	1	900
196 3x100, 4x100, 5.5x125, 6.5x150			
142 PZ0x100, PZ1x150, PZ2x175			



WKREŃTAKI SERII 600

623

WKREŃTAKI SERII 600 DO ŚRUB PROSTYCH



- Wkrętak izolowany do śrub prostych
- Do pracy z napięciem do 1000 volt
- ISO 2380, IEC 60900
- Wysokiej jakości stal stopowa
- Dwukomponentowa rękojeść z otworem do zawieszania efektywnie przekazuje moment dokręcenia

	 731415		 mm	 mm	 mm	 mm	 mm	 g
623-3-100	0128518	10	0.5	3.0	100	80	180	32
623-3.5-100	0128525	10	0.6	3.5	100	80	180	32
623-4-100	0128532	10	0.8	4.0	100	80	180	33
623-5.5-125	0128549	10	1.0	5.5	125	97	223	61
623-6.5-150	0128556	10	1.2	6.5	150	100	250	94

625

WKREŃTAKI SERII 600 DO ŚRUB PHILLIPS



- Wkrętak izolowany do śrub Phillips'a
- Do pracy z napięciem do 1000 volt
- ISO 8764, IEC 60900
- Wysokiej jakości stal stopowa
- Dwukomponentowa rękojeść z otworem do zawieszania efektywnie przekazuje moment dokręcenia

	 731415			 mm	 mm	 mm	 g
625-0-100	0128563	10	PH 0	100	80	180	32
625-1-150	0128570	10	PH 1	150	97	247	68
625-2-175	0128587	10	PH 2	175	110	285	116

620-6

WKREŃTAKI SERII 600 DO ŚRUB PROSTYCH/PHILLIPS



- Zestaw wkrętaków izolowanych do śrub prostych i Phillips, 6 sztuk
- Do prac z napięciem do 1000 volt
- Pakowane i zgrzane w plastikowym blistrze

	 731415		 g
620-6	0128594	1	465

623
3x100, 4x100, 5.5x125, 6.5x150









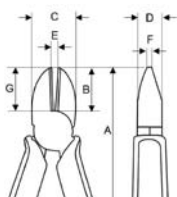

625
PH-1, PH-2



2171V
OBCINACZKI BOCZNE



- Obcinaczki boczne izolowane
- Do prac z napięciem do 1000 V
- ISO 5749, IEC 60900 certyfikowany przez VDE
- Pokryte chromem i zabezpieczone antykorozyjnie
- Wysokiej jakości stal stopowa
- 3 warstwowa izolacja w różnych kolorach
- Krawędzie tnące hartowane indukcyjnie



 IEC 60900    

	 731415		A mm	B mm	C mm	D mm	E mm	F mm	G mm	 Cu mm	 Fe+ mm	 Piano mm	 g
2171V-160	0126798	2	160	20	25	12	3	2	20	2.7	2.5	1.6	221
2171V-180	0126804	2	180	22	24	12	2.0	2	22	2.8	2.5	2.0	267

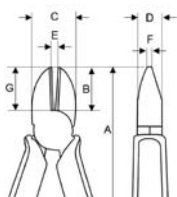
2191V
OBCINACZKI BOCZNE

- Ucinaczki izolowane do bardzo twardych kabli
- Do prac z napięciem do 1000 V
- ISO 5749, IEC 60900 certyfikowany przez VDE
- Pokryte chromem i zabezpieczone antykorozyjnie
- Wysokiej jakości stal stopowa
- 3 warstwowa izolacja w różnych kolorach
- Krawędzie tnące hartowane indukcyjnie

 IEC 60900    

	 731415		A mm	B mm	C mm	D mm	E mm	F mm	G mm	 Cu mm	 Fe+ mm	 Piano mm	 g
2191V-180	0128716	2	180	20	25	12	29	15	20	3.0	2.5	2.0	348
2191V-200	0128723	2	200	21	26	12	2.5	33	21	4.0	3.0	2.5	375



2101S

OBCINACZKI BOCZNE



IEC 60900  1000V

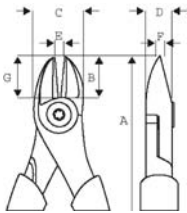

- Ucinaki boczne izolowane
- Do prac z napięciem do 1000 V
- ISO 5749, IEC 60900
- Oksydowane i zabezpieczone antykorozyjnie
- Wysokiej jakości stal stopowa
- Krawędzie tnące hartowane indukcyjnie
- Rękojeść plastikowe
- Krawędź progresywna: promień cięcia przebiega wzdłuż krawędzi w celu cięcia twardego materiału, jak drut fortepianowy częścią bliżej złącza i miękkich materiałów, takich jak miedź i tworzywa sztuczne częścią bliżej końca szczęk
- Odległość od złącza do centrum krawędzi tnących jest zmniejszona: świetne wykorzystanie i zwiększenie wydajności cięcia
- Zaokrąglony profil szczęk ułatwia manewrowanie w trudno dostępnych miejscach

	 731415		A mm	B mm	C mm	D mm	E mm	F mm	G mm	 Cu mm	 Fe+ mm	 Piano mm	 g
2101S-140	0106592	3	140	16	19.5	9	1.5	1.3	16	3.7	2.0	1.8	126
2101S-160	0106608	3	160	18	21.5	10	2.0	1.5	18	3.8	2.5	2.0	162
2101S-180	0106615	3	180	20	23.5	11	2.5	1.5	20	4.0	2.7	2.3	245
2101S-200	0106622	3	200	22	25.5	11	2.5	1.5	22	4.5	3.0	2.5	304

527V





UCINAKI CZOŁOWE

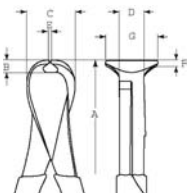

IEC 60900  1000V  



- Ucinaki czołowe, izolowane
- Do prac z napięciem do 1000 V
- ISO 5748, IEC 60900, certyfikowane VDE
- Pokryte chromem i zabezpieczone antykorozyjnie
- Wysokiej jakości stal stopowa
- 3 warstwowa izolacja w różnych kolorach

	 731415		A mm	B mm	C mm	D mm	E mm	F mm	G mm	 Piano mm	 g
527V-160	0126811	2	160	7	26.5	11	3.0	3.0	21	2.0	270
527V-200	0126828	2	200	7	35	35.0	13	3.0	30	2.5	320

2678V
KOMBINERKI

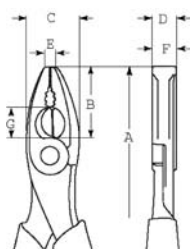

- Kombinerki izolowane
- Do prac z napięciem do 1000 V
- ISO 5749, IEC 60900, certyfikowane VDE
- Pokryte chromem i zabezpieczone antykorozyjnie
- Wysokiej jakości stal stopowa
- 3 warstwowa izolacja w różnych kolorach







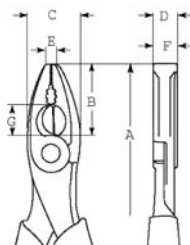

	 731415		A mm	B mm	C mm	D mm	E mm	F mm	G mm	 Cu mm	 Fe+ mm	 Piano mm	 g
2678V-160	0126835	2	160	33	23	11	6	11.0	12	2.7	2.0	1.8	255
2678V-180	0126842	2	180	36	26	13	8	11.5	13	3.0	2.5	2.0	348
2678V-200	0126859	2	200	39	28	12	9	12.0	14	4.0	3.0	2.5	350

2628S
KOMBINERKI

- Kombinerki izolowane
- Do prac z napięciem do 1000 V
- ISO 5746, IEC 60900
- Czernione i zabezpieczone antykorozyjnie
- Wysokiej jakości stal stopowa
- Rękojeści plastikowe
- Krawędzie tnące przeznaczone do twardszych materiałów takich jak drut fortepianowy czy drut sprężynowy
- Przeznaczone do chwytania przedmiotów płaskich i o okrągłym kształcie
- Zaokrąglony profil szczęk ułatwia manewrowanie w trudno dostępnych miejscach
- Odległość od złącza do centrum krawędzi tnących jest zmniejszona: świetne wykorzystanie i zwiększenie wydajności cięcia



	 731415		A mm	B mm	C mm	D mm	E mm	F mm	G mm	 Fe+ mm	 Piano mm	 g
2628 S-180	0044054	3	180	36	25	11	4.0	11	14	2.5	2.0	240
2628 S-200	0043002	3	200	39	27	12	4.5	12	16	3.0	2.5	300



2430V

SZCZYPCE PŁASKIE WĄSKIE



- Szczypce z półokrągłymi końcówkami, izolowane
- Do prac z napięciem do 1000 V
- ISO 5745, IEC 60900, certyfikowany przez VDE
- Pokryte chromem i zabezpieczone antykorozyjnie
- Wysokiej jakości stal stopowa
- 3 warstwowa izolacja w różnych kolorach
- Ostre krawędzie do cięcia miękkich materiałów, takich jak miedź i tworzywa sztuczne i druty izolowane
- Końcówki mają dobrą przyczepność i lepszą osiągalność trudnodostępnych miejsc

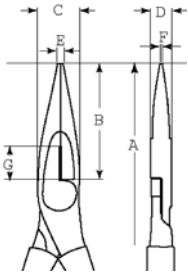

			A mm	B mm	C mm	D mm	E mm	F mm	G mm				
2430V-160	0126880	2	160	49	16	8	3.0	2.5	12	3.0	1.8	1.6	160
2430V-200	0126897	2	200	72	17	9	4.0	2.5	12	3.0	1.8	1.6	170

2430S

SZCZYPCE PŁASKIE WĄSKIE



- Szczypce płaskie, wydłużone, izolowane
- Do prac z napięciem do 1000 V
- ISO 5745, IEC 60900
- Pokryte chromem i zabezpieczone antykorozyjnie
- Wysokiej jakości stal stopowa
- Rękojeści plastikowe
- Ostre krawędzie do cięcia miękkich materiałów, takich jak miedź i tworzywa sztuczne i druty izolowane
- Końcówki mają dobrą przyczepność i lepszą osiągalność trudnodostępnych miejsc

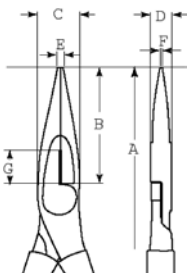

			A mm	B mm	C mm	D mm	E mm	F mm	G mm				
2430 S-200	0033010	3	200	72	17	9	4	2.5	12	3.0	1.8	1.6	170





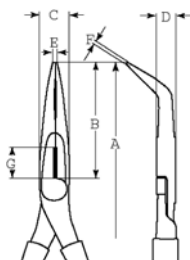

2427V

SZCZYPCE PŁASKIE WĄSKIE



- Szczypce wydłużone, izolowane odgięte pod kątem 60°
- Do prac z napięciem do 1000 V
- ISO 5745, IEC 60900, certyfikowany przez VDE
- Pokryte chromem i zabezpieczone antykorozyjnie
- Wysokiej jakości stal stopowa
- 3 warstwowa izolacja w różnych kolorach
- Ostre krawędzie do cięcia miękkich materiałów, takich jak miedź i tworzywa sztuczne i druty izolowane



			A	B	C	D	E	F	G				
2427V-200	0126903	2	200 mm	70 mm	17 mm	9 mm	2 mm	2 mm	12 mm	3.0 mm	1.8 mm	1.6 mm	170





2427S

SZCZYPCE PŁASKIE WĄSKIE

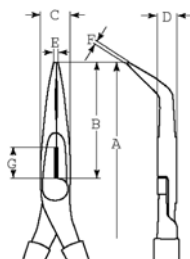

- Szczypce wydłużone, izolowane odgięte pod kątem 60°
- Do prac z napięciem do 1000 V
- ISO 5745, IEC 60900
- Oksydowane i zabezpieczone antykorozyjnie
- Wysokiej jakości stal stopowa
- Plastikowe rękojeści
- Krawędzie tnące do cięcia miękkich materiałów jak: miedź, platki, drut izolowany
- Końcówki mają dobrą przyczepność i lepszą osiągalność trudnodostępnych miejsc



			A	B	C	D	E	F	G				
2427 S-200	0033027	3	200 mm	70 mm	17 mm	9 mm	2 mm	2 mm	12 mm	3.0 mm	1.8 mm	1.6 mm	170



2421V

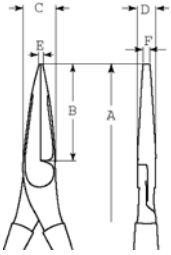

SZCZYPCE PŁASKIE

- Szczypce z końcówkami płaskimi, izolowane
- Do prac z napięciem do 1000 V
- ISO 5745, IEC 60900, certyfikowane VDE
- Pokryte chromem i zabezpieczone antykorozyjnie
- Wysokiej jakości stal stopowa
- 3 warstwowa izolacja w różnych kolorach
- Końcówki mają dobrą przyczepność i lepszą osiągalność trudnodostępnych miejsc
- Przystosowane do chwytania płaskich materiałów

			A mm	B mm	C mm	D mm	E mm	F mm	
2421V-160	0126774	2	160	49	16.5	8.5	3	5.0	205

2521V

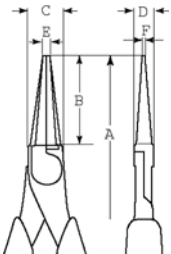

SZCZYPCE OKRĄGŁE

- Szczypce okrągłe, izolowane
- Do prac z napięciem do 1000 V
- ISO 5745, IEC 60900, certyfikowane VDE
- Pokryte chromem i zabezpieczone antykorozyjnie
- Wysokiej jakości stal stopowa
- 3 warstwowa izolacja w różnych kolorach
- Szczypce odpowiednie do zawijania drutu

			A mm	B mm	C mm	D mm	E mm	F mm	
2521V-160	0126781	2	160	42	16	7	3.0	1.5	120

2223V

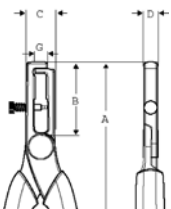

SZCZYPCE DO ŚCIAĞANIA IZOLACJI



- Szczypce izolowane do ściągania izolacji z kabli miedziany o średnic do 5 mm
- Do prac z napięciem do 1000 V
- IEC 60900, certyfikowane VDE
- Pokryte chromem i zabezpieczone antykorozyjnie
- Wysokiej jakości stal stopowa
- 3 warstwowa izolacja w różnych kolorach

			A mm	B mm	C mm	D mm	G mm		AWG	
2223V-160	0134113	2	160	46	15	8	8	0.5-5	4-23	205

2223S
SZCZYPCE DO ŚCIAGANIA IZOLACJI

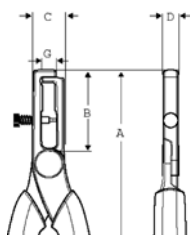

- Szczypce izolowane do ściągania izolacji z kabli miedzianych o średnicy do 5 mm
- Do prac z napięciem do 1000 V
- IEC 60900
- Oksydowane i zabezpieczone antykorozyjnie
- Wysokiej jakości stal stopowa
- Plastikowa rękojeść





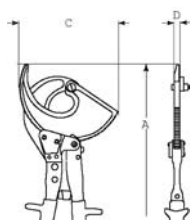

 IEC 60900  1000V

	 731415		A mm	B mm	C mm	D mm	G mm	 mm	AWG	
2223 S-150	0032983	3	167	46	15	8	8	0.5-5	4-23	170

2806
UCINAKI DO KABLI

- Grzechotkowy ucinak do kabli, izolowany
- Do prac z napięciem do 1000 V
- IEC 60900
- 3 warstwowa izolacja w różnych kolorach plus czwarty czarny uchwyt do dalszej ochrony krawędzi rękojeści
- Do cięcia kabli miedzianych i aluminiowych
- Nie nadaje się do twardej miedzi, lin stalowych, przewodów wewnętrznych lub kabli z drutem stalowym
- Obsługa jedną ręką; bez wysiłku
- Czyste i gładkie cięcie bez zniekształceń
- Łatwe zwalnianie ruchomej szczęki
- Zastosowanie:
 - 1 Miedź
 - 2 Aluminium

 IEC 60900  1000V

	 731415		A mm	C mm	D mm	 1 mm	 2 mm	
2806-35V	0122103	2	255	106	16.5	35	35	800
2806-52V	0122110	1	340	141	17.5	52	52	900



2250V

UCINAKI DO KABLI

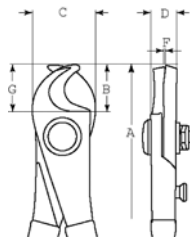

- Ucinaczki izolowane
- Do prac z napięciem do 1000 V
- IEC 60900 certyfikowany przez VDE
- Pokryte chromem i zabezpieczone antykorozyjnie
- Wysokiej jakości stal stopowa
- 3 warstwowa izolacja w różnych kolorach
- Wersja o długości 170 mm otwiera się maksymalnie do 15 mm, wersja o dłg. 230 mm otwiera się do 22 mm

	 731415		A mm	B mm	C mm	D mm	F mm	G mm	 mm	 g
2250V-170	0128730	2	170	17	28	10	9.0	18	0-10	210
2250V-230	0128747	2	230	22	35	13	12.0	27	0-15	425

2260V

UCINAKI DO KABLI

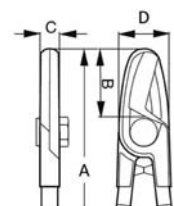

- Nożyce do kabli, izolowane
- Do prac z napięciem do 1000 V
- IEC 60900 certyfikowany przez VDE
- Obcinaki oksydowane, zabezpieczone antykorozyjnie
- Wysokiej jakości stal stopowa
- 3 warstwowa izolacja w różnych kolorach
- Maksymalne rozwarście szczęk 25 mm
- Zakres cięcia: 18 mm dla Cu i Al
- Nie nadają się do cięcia kabli stalowych

	 731415		A mm	B mm	C mm	D mm	 g
2260V-210	0128754	2	210	30	11	32	375

2520S





UCINAKI DO KABLI

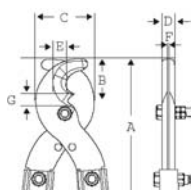

IEC 60900  1000V



- Nożyce do kabli, izolowane
- Do prac z napięciem do 1000 V
- IEC 60900
- Obcinaki oksydowane, zabezpieczone antykorozyjnie
- Wysokiej jakości stal stopowa
- 3 warstwowa izolacja w różnych kolorach
- Do kabli aluminiowych oraz miedzianych
- Maksymalne rozwarście szczęk 25 mm
- Zakres cięcia: 30 mm średnicy dla Cu i Al ze stalowym przewodem nośnym o średnicy maksymalnie 6 mm
- 2520-SH: ostrza zapasowe, śrubki i nakrętki

	 731415		A mm	B mm	C mm	D mm	E mm	F mm	G mm	 g
2520 S	0033041	1	552	54	69.5	16	15	8	13	2200
2520-SH	8197506	1	220	54	69.5	15	16	8	13	800

2820VBC

OBCINAK DO ŚRUB



IEC 60900  1000V

- Obcinak do śrub, izolowany
- Do prac z napięciem do 1000 V
- IEC 60900
- Hartowane indukcyjnie krawędzie ostrza
- Dzięki długim ramionom możliwe jest cięcie z niedużą siłą twardych metali
- 3 warstwowa izolacja w różnych kolorach
- Do kabli: 80 kg/mm² i Ø of 9 mm², 120 kg/mm² i Ø of 8 mm, 160 kg/mm² i Ø of 7 mm

	 731415		 L mm	 g
2820VBC	0121915	1	630	3100



6224V





SZCZYPCE PRZEGUBOWE

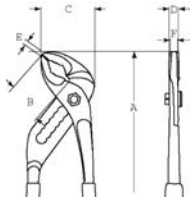

- Szczypce przegubowe izolowane
- Do prac z napięciem do 1000 V
- ISO 8976, IEC 60900
- Pokryte chromem i zabezpieczone antykorozyjnie
- Wysokiej jakości stal stopowa
- 3 warstwowa izolacja w różnych kolorach
- Wąskie szczęki przydatne w ciasnych miejscach
- Łączone przegubem

IEC 60900  1000V



	 731415		A mm	B mm	C mm	D mm	E mm	F mm	 max mm	 g
6224V	0128761	2	250	35	46	10	7	10	32	445

2619V





SZCZYPCE PRZEGUBOWE

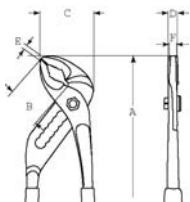

- Szczypce przegubowe izolowane
- Do prac z napięciem do 1000 V
- ISO 8976, IEC 60900
- Czernione i zabezpieczone antykorozyjnie
- Wysokiej jakości stal stopowa
- 3 warstwowa izolacja w różnych kolorach

IEC 60900  1000V





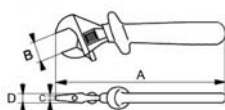

	 731415		A mm	B mm	C mm	D mm	E mm	F mm	 max mm	 g
2619V-250	0128778	2	250	32	40	14.5	4.0	7.0	30	463
2619V-300	0128853	2	300	40	50	15.0	5.5	9.0	39	635

8070V - 8074V
KLUCZE NASTAWNE



- Klucz nastawny izolowany
- Do prac z napięciem do 1000 V
- IEC 60900, IEC 60900, certyfikowany przez VDE
- Wysokiej jakości stal stopowa
- Pokryty chromem, zabezpieczony antykorozyjnie
- 3 warstwowa izolacja w różnych kolorach
- Przesuwalna szczęką, regulowana obracną śrubą





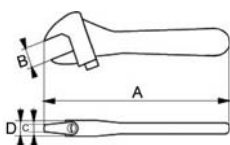

	 731415		A mm	B mm	C mm	D mm	 g
8070V	0121519	2	165	20	5.5	12	175
8071V	0121526	2	205	24	7.5	13.5	250
8072V	0121533	2	260	29	9	16	405
8073V	0121540	2	310	36	11	19	650
8074V	0121557	2	390	43	13	24	1350

8071VLT - 8073VLT
KLUCZE NASTAWNE



- Klucz nastawny izolowany
- Do prac z napięciem do 1000 V
- IEC 60900
- Wysokiej jakości stal stopowa
- Pokryty chromem, zabezpieczony antykorozyjnie
- 3 warstwowa izolacja w różnych kolorach
- Przesuwalna szczęką, regulowana obracną śrubą boczną





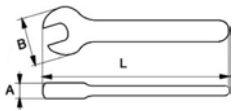

	 731415		A mm	B mm	C mm	D mm	 g
8071VLT	0121564	1	205	29	8	14	330
8072VLT	0121571	1	255	34	9	17	650
8073VLT	0121588	1	305	39	10	20	1000

6MV
KLUCZE PŁASKIE







- Izolowany klucz płaski
- Do prac z napięciem do 1000 V
- IEC 9000, tolerancja zgodna z ISO 691, certyfikowany przez VDE
- Wysokiej jakości stal stopowa
- 2 warstwowa, kolorowa izolacja w kluczach o rozmiarach od 6 do 16 mm
- 3 warstwowa, kolorowa izolacja w kluczach o rozmiarach 17 do 32 mm



	 731415		 mm	L mm	A mm	B mm	 g
6MV-6	0120833	5	6	92	3.7	15.0	25
6MV-7	0120840	5	7	92	3.7	17.5	30
6MV-8	0120857	5	8	92	4.0	18.0	40
6MV-9	0120864	5	9	98	4.0	21.0	45
6MV-10	0120871	5	10	108	5.0	24.0	55
6MV-11	0120888	5	11	116	5.0	26.0	60
6MV-12	0120895	5	12	125	5.5	28.0	70
6MV-13	0120901	5	13	135	5.5	31.0	75
6MV-14	0120918	5	14	140	6.0	31.0	85
6MV-15	0120925	5	15	150	6.0	33.0	90
6MV-16	0120932	5	16	157	6.5	34.0	105
6MV-17	0120949	3	17	162	6.5	37.0	120
6MV-18	0120956	3	18	170	7.0	39.0	145
6MV-19	0120963	3	19	175	7.0	42.0	150
6MV-20	0120970	3	20	180	7.5	43.0	170
6MV-21	0120987	3	21	184	7.5	46.0	190
6MV-22	0120994	3	22	193	7.5	47.0	190
6MV-23	0121007	3	23	203	8.0	49.0	220
6MV-24	0121014	3	24	210	8.5	51.0	275
6MV-27	0121021	2	27	225	9.5	59.0	370
6MV-30	0121038	2	30	240	10.0	63.0	470
6MV-32	0121052	2	32	250	10.0	68.0	530

6MV/
KLUCZE PŁASKIE

- Zestaw kluczy izolowanych, płaskich, 8 sztuk
- Do prac pod napięciem do 1000 V
- W czarnym, plastikowym pokrowcu

	 731415			 g
6MV/8T	0122141	1	8	880









6MV
10 11 12 13 14 17 18 19 mm

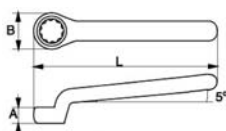

2MV
KLUCZE OCZKOWE



- Izolowany klucz oczkowy odsadzony
- Do prac z napięciem do 1000 V
- IEC 60900, tolerancja zgodna z ISO 691, certyfikowany przez VDE
- Wysokiej jakości stal stopowa
- 3 pokrycia izolacji w różnych kolorach
- 12-punktowy profil oczka Dynamic-Drive





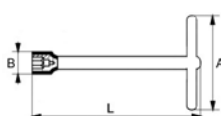

	 731415		 mm	L mm	A mm	B mm	 g
2MV-6	0121069	5	6.0	140	5.0	10.5	50
2MV-7	0121083	5	7.0	145	6.0	12.0	55
2MV-8	0121090	5	8.0	150	6.0	13.0	70
2MV-9	0121106	5	9.0	155	6.5	14.5	75
2MV-10	0121113	5	10.0	160	7.0	16.0	80
2MV-11	0121120	5	11.0	170	7.5	18.0	90
2MV-12	0121137	5	12.0	180	8.0	18.5	100
2MV-13	0121144	5	13.0	180	8.5	20.5	105
2MV-14	0121151	5	14.0	190	8.5	22.0	130
2MV-15	0121168	5	15.0	195	9.5	24.0	140
2MV-16	0121175	5	16.0	200	9.5	24.5	150
2MV-17	0121182	3	17.0	205	10.0	26.5	160
2MV-18	0121199	3	18.0	215	10.5	27.0	210
2MV-19	0121205	3	19.0	225	11.0	29.0	230
2MV-21	0121212	3	21.0	235	12.0	32.0	280
2MV-22	0121229	3	22.0	245	12.0	33.0	300
2MV-23	0121236	3	23.0	255	13.0	35.0	320
2MV-24	0121243	3	24.0	265	13.0	35.0	350

28MV
POKRĘTŁO T-KSZTAŁTNE

- Pokrętło T-kształtne izolowane
- Do prac z napięciem do 1000 V
- IEC 60900, tolerancja zgodna z ISO 691
- Wysokiej jakości stal stopowa
- 3 warstwowa izolacja w różnych kolorach
- 6-punktowy profil Dynamic-Drive



	 731415		 mm	L mm	A mm	B mm	 g
28MV-8	0121274	2	8.0	200	130	16.5	101
28MV-9	0121281	2	9.0	200	130	18.0	143
28MV-10	0121298	2	10.0	200	130	19.5	150
28MV-11	0121304	2	11.0	200	130	20.5	159
28MV-12	0121311	2	12.0	200	140	22.0	216
28MV-13	0121328	2	13.0	200	140	23.0	260
28MV-14	0121335	2	14.0	200	140	24.5	272
28MV-15	0121342	2	15.0	200	140	25.5	312
28MV-16	0121359	2	16.0	200	140	27.0	322
28MV-17	0121366	2	17.0	200	140	28.0	331
28MV-18	0121373	2	18.0	200	140	29.5	421
28MV-19	0121380	2	19.0	200	140	30.5	435
28MV-20	0121397	2	20.0	200	140	32.5	515
28MV-21	0121403	2	21.0	200	140	33.0	531
28MV-22	0121410	2	22.0	200	140	34.5	579



2820V





KLUCZ KRZYŻOWY

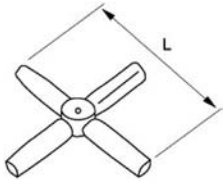

- Klucz nastawny izolowany
- Do prac z napięciem do 1000 V
- IEC 60900, tolerancja zgodna z ISO 691
- Wysokiej jakości stal stopowa
- 2 warstwowa izolacja w różnych kolorach
- 6-kątne wejście

IEC 60900  1000V



	 731415		 mm	L mm	 g
2820V13	0121823	1	7x9x11x13	210	420
2820V17	0121830	1	8x10x13x17	210	420

1999MV





KLUCZE IMBUSOWE

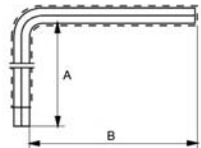

- Klucz imbusowy izolowany
- Do prac z napięciem do 1000 V
- IEC 60900
- Wysokiej jakości stal stopowa
- 3 warstwowa izolacja w różnych kolorach

IEC 60900  1000V



	 731415		 mm	A mm	B mm	 g
1999MV-3	0121427	5	3	118.5	78.5	25
1999MV-4	0121434	5	4	118	78	35
1999MV-5	0121441	5	5	117.5	77.5	50
1999MV-6	0121458	5	6	117	87	75
1999MV-7	0121465	5	7	116.5	91.5	100
1999MV-8	0121472	5	8	116	100	145
1999MV-9	0121489	5	9	115.5	100	170
1999MV-10	0121496	3	10	115	110	210
1999MV-12	0121502	3	12	114	124	300



7800DMV

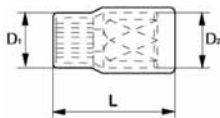

NASADKI 1/2"

- Nasadka izolowana 1/2", metryczna
- Do prac z napięciem do 1000 V
- IEC 60900, IEC 60900 certyfikowany przez VDE
- Wysokiej jakości stal stopowa
- 2 warstwowa izolacja w różnych kolorach
- 12-kątny profil Dynamic-Drive
- Do pokręcania ręcznego

	 731415		 mm	L mm	D1 mm	D2 mm	 g
7800DMV-8	0121649	10	8	50	17	22	80
7800DMV-10	0121656	10	10	50	19.5	22	82
7800DMV-11	0121663	10	11	50	20.5	22	84
7800DMV-12	0121670	10	12	50	22	22	86
7800DMV-13	0121687	10	13	50	23.2	22	88
7800DMV-14	0121694	10	14	50	24.5	22	90
7800DMV-15	0121700	10	15	50	25.5	23	92
7800DMV-16	0121717	10	16	50	27	23	95
7800DMV-17	0121724	10	17	50	28.2	24	98
7800DMV-18	0121731	10	18	50	29.5	25	105
7800DMV-19	0121748	10	19	50	30.5	27	115
7800DMV-20	0121755	10	20	50	32	28	125
7800DMV-21	0121762	10	21	50	33.2	29	135
7800DMV-22	0121779	10	22	52	34.5	30	140
7800DMV-24	0121786	5	24	52	37	33	155
7800DMV-27	0121793	5	27	54	40.5	37	195
7800DMV-30	0121809	5	30	56	44.5	40	210
7800DMV-32	0121816	5	32	58	47	43	225

8150-1/2V

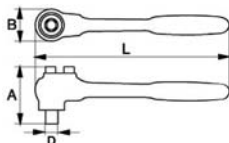

GRZECHOTKA 1/2"

- Nasadka izolowana 1/2", metryczna
- Do prac z napięciem do 1000 V
- ISO 3315/1174-2, IEC 60900 certyfikowany przez VDE
- Wysokiej jakości stal stopowa
- 3 warstwowa izolacja w różnych kolorach
- 28 zębowa grzechotka obracana w skokach co 13°, zakończenie męskie 1/2"
- Posiada przycisk zmiany kierunku oraz przycisk blokujący i zwalnający grzechotkę

	 731415		L mm	A mm	B mm	D mm	 g
8150-1/2V	0121601	1	270	77	50	12.5	735



8154-1/2V

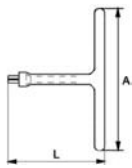

POKRĘTŁO T-KSZTAŁTNE 1/2"

- Pokrętło T-kształtne izolowane 1/2"
- Do prac z napięciem do 1000 V
- ISO 3315/1174-2, IEC 60900 certyfikowany przez VDE
- Wysokiej jakości stal stopowa
- 2 warstwowa izolacja w różnych kolorach
- Mocowanie męskie kwadratowe 1/2"

8154-1/2V	0121595	1	200	190	520

8160-1/2V - 8162-1/2V

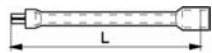

PRZEDŁUŻKI 1/2"

- Przedłużka izolowana 1/2"
- Do prac z napięciem do 1000 V
- ISO 3316/1174-2, IEC 60900 certyfikowany przez VDE
- Wysokiej jakości stal stopowa
- 2 warstwowa izolacja w różnych kolorach
- Mocowanie męskie - kwadratowe 1/2"

	731151			
8160-1/2V	0121618	1	125	230
8162-1/2V	0121625	1	250	390

7811DMV



ZESTAWY NASADEK 1/2"

- Zestaw narzędzi izolowanych 1/2", 11 elementów
- Do prac z napięciem do 1000 V
- W plastikowej, odpornej na wstrząsy walizeczce

7811DMV	0122134	1	320x300x100	2800

7800DMV
10, 11, 13, 17, 19, 20, 22 mm



8150-1/2V
270 mm



8154-1/2V
200 mm



8160-1/2V
125 mm



813VDE-5.5-125
1.0x5,5x125





SC127V

NOŻYCZKI



- Nożyczki dla elektryków izolowane
- Do prac z napięciem do 1000 V
- IEC 60900
- Pokryte 1 warstwą izolującą
- Małe wcięcie w ostrzu do ściągania izolacji

IEC 60900  1000V

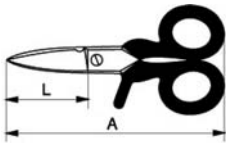

	 731415		L mm	A mm	 g
SC127V	0121847	5	50	130	100

SC150NGV

NOŻYCZKI



- Nożyczki dla elektryków izolowane
- Do prac z napięciem do 1000 V
- IEC 60900
- 2 warstwowa izolacja w różnych kolorach

IEC 60900  1000V

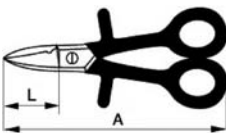

	 731415		L mm	A mm	 g
SC150NGV	0121854	5	38	150	170

2820HSV1

PIŁKI DO CIĘCIA METALU



- Piła do cięcia izolowana
- Do prac z napięciem do 1000 V
- IEC 60900
- 3 warstwowa izolacja w różnych kolorach
- Dostarczany razem z brzeszczotem bimetalicznym Sandflex® 18 zębów/cal

IEC 60900  1000V

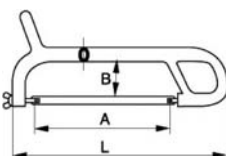

	 731415		A mm	B mm	L mm	 g
2820HSV1	0121878	1	300	70	450	1100



2820HSV2

PIŁKI DO CIĘCIA METALU



IEC 60900  1000V

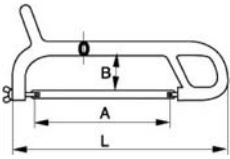

- Izolowana piła do cięcia z pomocniczą rączką
- Do prac z napięciem do 1000 V
- IEC 60900
- 3 warstwowa izolacja w różnych kolorach
- Dostarczany razem z brzeszczotem bimetalicznym Sandflex® 18 zębów/cal
- Dodatkowa rączka zwiększa bezpieczeństwo cięcia

	 731415		A mm	B mm	L mm	 g
2820HSV2	0121861	1	300	70	450	1360

2820VP

NÓŻ PROSTY



IEC 60900  1000V  

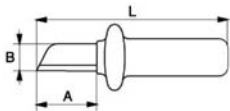

- Nóż izolowany
- Do prac z napięciem do 1000 V
- IEC 60900, certyfikowany VDE
- 3 warstwowa izolacja w różnych kolorach

	 731415		A mm	B mm	L mm	 g
2820VP	0121885	2	50	22	180	130

2820VPC

NÓŻ ZAKRZYWIONY



IEC 60900  1000V  

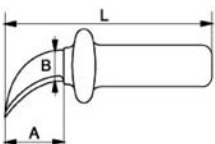

- Nóż izolowany zakrzywiony
- Do prac z napięciem do 1000 V
- IEC 60900, certyfikowany VDE
- 3 warstwowa izolacja w różnych kolorach

	 731415		A mm	B mm	L mm	 g
2820VPC	0121892	2	50	23	180	170



2820VHELP

NÓŻ ZAKRZYWIONY



- Nóż zakrzywiony izolowany
- Do prac z napięciem do 1000 V
- IEC 60900
- 1 warstwowa izolacja

IEC 60900 1000V

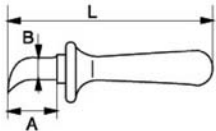

	731415		A mm	B mm	L mm	g
2820VHELP	0121908	1	38	20	180	70

2820VDE

NÓŻ DO KABLI Z ZATYCZKĄ OCHRONNĄ

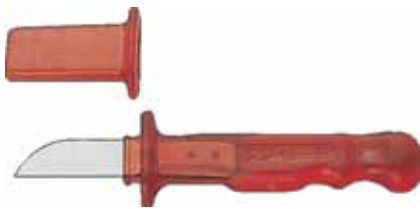

- Nóż izolowany z zatyczką
- Do prac z napięciem do 1000 V
- IEC 60900
- 1 warstwowa izolacja

IEC 60900 1000V

	731415		L mm	g
2820VDE	1605476	1	180	95

2820VTEE

PĘSETA



- Pęseta izolowana
- Do prac z napięciem do 1000 V
- IEC 60900
- 2 warstwowa izolacja w różnych kolorach

IEC 60900 1000V

	731151		L mm	g
2820VTEE	0121939	1	150	50



2820VFP

ŚCIAGACZ DO BEZPIECZNIKÓW



- Ściągacz do bezpieczników NH z rękawem izolowanym w rozmiarach 00-3
- Do prac z napięciem do 1000 volt
- IEC 60269-2-1 ed. 04.2002, DIN VDE 0636-201 ed.02.2003, DIN 57680-4 ed.11.1980, certyfikowany VDE
- Obsługiwany z wewnętrznej strony poprzez blokowanie i odblokowywanie systemu
- Ochrona przeciwpoślizgowa z przyciskiem

IEC 60900  1000V

	 731415		 g
2820VFP	0121922	1	458

2820VM

MATA IZOLACYJNA



- Mata izolacyjna
- dla ochrony podczas pracy z urządzeniami pod napięciem do 5000 volt AC
- IEC60900, DIN VDE 0680 part 1: 1990-05, certyfikowana
- Stanie na macie izolacyjnej chroni przed połączeniem się z ziemią



	 731415		 mm	 g
2820VM	0121946	1	1000 x 1000	5555







2820VG

RĘKAWICZKI IZOLOWANE



- Rękawiczki izolowane
- 2820VG05 do prac z urządzeniami pod napięciem 500 V AC i 750 V DC, grubość materiału 0.5 mm
- 2820VG10 do prac z urządzeniami pod napięciem 1000 V AC i 1500 V DC, grubość materiału 1.0 mm
- IEC 61482-1, EN 60903
- Chroni przeciw łukom elektrycznym zgodnie z normami CENELEC ENV 50354 klasy 2 i IEC 61482-1
- Wykonane z naturalnego lateksu dopasowującym się do kształtu ręki
- Zakres temperatur pracy od -40° C do 90° C
- Rozmiar 10



	 731415		
2820VG05	0121953	1	235
2820VG10	0121960	1	240

2820VGCOT

RĘKAWICZKI BAWELNIANE



- Rękawiczki bawełniane do nakładania pod rękawice izolowane
- Rękawiczki te NIE SĄ IZOLOWANE i muszą być używane razem z rękawiczkami izolowanymi!
- Jeden rozmiar

	 731415		
2820VGCOT	0121977	1	30



3045/1VDE

ZESTAW NARZĘDZI DLA ELEKTRYKÓW



- Zestaw narzędzi izolowanych dla elektryków, podstawowy asortyment, 10 elementów
- Do prac z napięciem do 1000 V
- W składanej walizce



3045/1VDE	731415	1	1700

BE-8220S, BE-8230S, BE-8240S, BE-8250S, BE-8255S, BE-8065S
0.5x3x100, 0.6x3.5x100, 0.8x4x100, 1.0x5.5x125, 1.2x6.5x150, 1.2x8x175 mm



BE-8620S
PH-2



2665VDE
180 mm



2457VDE
160 mm



2674NVDE
160 mm



3045V-1

ZESTAW NARZĘDZI IZOLOWANYCH



- Zestaw narzędzi izolowanych dla elektryków, podstawowy asortyment, 10 elementów
- Do prac z napięciem do 1000 V
- W składanej walizce



3045V-1	731415	1	330x240x60	2000

2171V
160 mm



2678V
180 mm



2223V



BE-8220S, BE-8040S, BE-8050S
3x100, 4x100, 5,5x125



BE-8610S, BE-8620S
PH1x80, PH2x100



2820VP



SC127V





3045V-2

ZESTAW NARZĘDZI IZOLOWANYCH



- Zestaw narzędzi izolowanych dla elektryków, podstawowy asortyment, 19 elementów
- Do prac z napięciem do 1000 V
- W skórzanej, wzmocnionej metalem walizce

IEC 60900  1000V

	 731415		 mm	 g
3045V-2	0128792	1	430x260x160	5500

2171V
160 mm



2678V
180 mm



2430V
160 mm



2223V



BE-8220S BE-8040S BE-8050S BE-8255S
3x100, 4x100, 5,5x125, 6,5x150



BE-8610S BE-8620S
PH1x80, PH2x100



6MV
10, 11, 12, 13, 14, 17, 19



2820VP



SC150NGV



PESETY I NARZĘDZIA DLA ELEKTRYKÓW

Do najbardziej wymagających miejsc pracy, gdzie niezmiernie ważna jest precyzja, Bahco oferuje szeroką gamę pęset i innych specjalistycznych narzędzi dla elektroników, takich jak np. lutownice.

Na naszą ofertę narzędzi do lutowania Bahco składa się wyposażenie do lutowania miękkiego, jako metody produkcji niezawodnych połączeń elektrycznych.

Z kolei pęsety Bahco oferują idealne wyważenie, doskonałe ustawienie końcówek i symetrię tak aby spełnić najbardziej wyrafinowane wymagania.



Spis Treści

PĘSETY, BELZER	900-914
NARZĘDZIA DO LUTOWANIA	915-919
NARZĘDZIA DO PRAC PRECYZYJNYCH	919-928





5468

PĘSETY OGÓLNEGO ZASTOSOWANIA

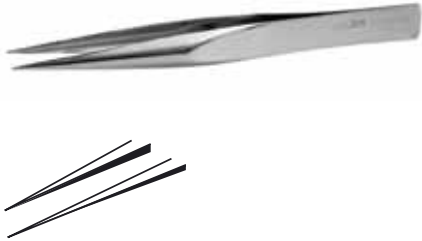

- Pęseta ogólnego zastosowania
- Materiał: stal hartowana
- Wykończenie: polerowana
- Perforowane końcówki

	 731415			 L mm	 g
5468-112	1085247	5	BB-Ni	112	12

5469

PĘSETY OGÓLNEGO ZASTOSOWANIA

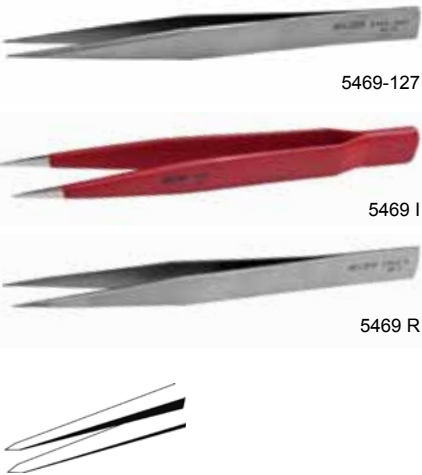

- Pęseta ogólnego zastosowania
- Materiał:
 - 5469-127 i 5469 I: stal hartowana
 - 5469 R: stal nierdzewna, antymagnetyczna
- Wykończenie
 - 5469-127 i 5469 R: polerowane
 - 5469 I: pokryte tworzywem PVC

	 731415			 L mm	 g
5469-127	1085285	5	AA-Ni	127	20
5469 R	1085421	5	AA-SA	127	20
5469 I	1085407	5	AA-I	127	20

5469B

PĘSETY OGÓLNEGO ZASTOSOWANIA

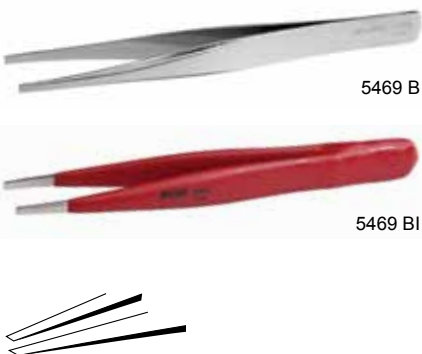

- Pęseta ogólnego zastosowania
- Materiał:
 - 5469 B i 5469 BI: stal hartowana
 - 5469 BR: stal nierdzewna, antymagnetyczna, kwasoodporna
- Wykończenie
 - 5469 B i 5469 BR: polerowane
 - 5469 BI: pokryte tworzywem PVC
- Szerokość końcówek 2mm

	 731415			 L mm	 g
5469 B	1085322	5		120	17
5469 BI	1085346	5		120	23
5469 BR	1085384	5		120	18



5471F

PĘSETY OGÓLNEGO ZASTOSOWANIA



5471 F



5471 FI



- Pęseta ogólnego zastosowania
- Materiał: STAL SPECJALNA
5471 F i 5471 FI: stal hartowana
5471 FR: stal nierdzewna, antymagnetyczna
- Wykończenie:
5471 F: niklowane i polerowane
5471 FI: pokryte tworzywem PVC
5471 FR: polerowane
- Szczypce drobno rowkowane, zaokrąglone i drobnoząbkowane

	 731415		 L mm	 g
5471 F-120	1085681	5	120	22
5471 F-145	1085704	5	145	25
5471 F-200	1085728	5	200	35
5471 F-250	1085742	5	250	40
5471 F-300	1085766	5	300	45
5471 FI-120	1085780	5	120	22
5471 FI-145	1085803	5	145	25
5471 FI-200	1085827	5	200	35
5471 FR-120	1085889	5	120	22
5471 FR-145	1085902	5	145	25

5475R/5475K

PĘSETY OGÓLNEGO ZASTOSOWANIA



5475 R

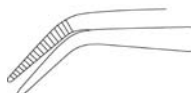

- Pęseta ogólnego zastosowania, ze stali specjalnej z odgiętymi końcówkami, drobno ząbkowanymi
- Materiał:
5475 R stal nierdzewna , antymagnetyczna, kwasoodporna z hartowanymi końcówkami
5475 K stal specjalna z hartowanymi końcówkami
- Wykończenie:
5475 R polerowana
5475 K polerowan, niklowana

	 731415		 L mm	 g
5475 R	1086268	5	150	27
5475 K	1086244	5	100	10



5516

PĘSETY OGÓLNEGO ZASTOSOWANIA



5516



5516 I

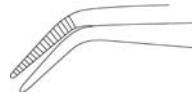

- Pęseta ogólnego zastosowania
- Materiał: specjalnie hartowana stal
- Wykończenie:
5516 nikiowana, polerowana
5516 I powlekana tworzywem PVC

	 731415		 L mm	 g
5516	1086992	5	150	22
5516 I	1087029	5	150	30

5540AM

PĘSETY SMD



- Pęseta SMD do mocowania i pozycjonowania poprzecznego pakietów SOT
- Materiał: stal nierdzewna, antymagnetyczna, kwasoodporna
- Wykończenie: satynowe, antyodblaskowe

	 731415			 L mm	 g
5540 AM	1821319	5	SM104-SA	120	14

5541AM

PĘSETY SMD



- Pęseta SMD do pozycjonowania poziomego pakietów SOT
- Materiał: stal nierdzewna, antymagnetyczna, kwasoodporna
- Wykończenie: satynowe, antyodblaskowe

	 731415			 L mm	 g
5541 AM	1821326	5	SM105-SA	120	14



5543AM

PĘSETY SMD



- Pęseta SMD do pozycjonowania pakietów SOT pod kątem 30°
- Materiał: stal nierdzewna, antymagnetyczna, kwasoodporna
- Wykończenie: satynowe, antyodblaskowe

5543 AM	1821340	5	SM117-SA	120	14

5544AM

PĘSETY SMD



- Pęseta SMD do pozycjonowania tranzystorów SOT 2 i 3 pinowych pod kątem 45°
- Materiał: stal nierdzewna, antymagnetyczna, kwasoodporna
- Wykończenie: satynowe, antyodblaskowe

5544 AM	1821357	5	SM103-SA	115	15

5545AM

PĘSETY SMD



- Pęseta SMD do pozycjonowania tranzystorów płaskich SOT pod kątem 60°
- Materiał: stal nierdzewna, antymagnetyczna, kwasoodporna
- Wykończenie: satynowe, antyodblaskowe

5545 AM	1821364	5	SM107-SA	120	14

5546AM

PĘSETY SMD

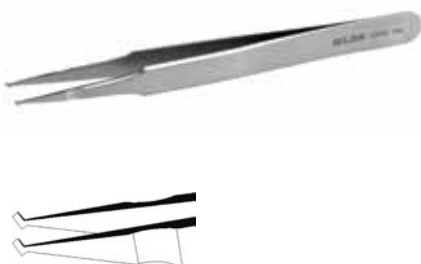

- Pęseta SMD do pozycjonowania i lutowania oporników chipowych o szerokości do 1 mm
- Materiał: stal nierdzewna, antymagnetyczna, kwasoodporna
- Wykończenie: satynowe, antyodblaskowe

5546 AM	1821371	5	SM108-SA	120	14



5547AM

PĘSETY SMD



- Pęseta SMD do pozycjonowania i lutowania oporników chipowych o szerokości do 1 mm pod kątem 45°
- Materiał: stal nierdzewna, antymagnetyczna, kwasoodporna
- Wykończenie: satynowe, antyodblaskowe

5547 AM	731415 1821388	5	SM109-SA	L mm 120	9 14

5549AM

PĘSETY SMD



- Pęseta SMD do pozycjonowania i lutowania monolitycznych 5 mm kondensatorów chipowych
- Materiał: stal nierdzewna, antymagnetyczna, kwasoodporna
- Wykończenie: satynowe, antyodblaskowe

5549 AM	731415 1821401	5	SM111-SA	L mm 120	9 14

5583AM

PĘSETY SMD



- Pęseta SMD skrzyżowana do lutowania i rozlutowania układów scalonych SMD 8, 14, 16 pinowych
- Materiał: stal nierdzewna, antymagnetyczna, kwasoodporna
- Wykończenie: satynowe, antyodblaskowe

5583 AM	731415 1821296	5	SM101-SA	L mm 115	9 12

5584AM

PĘSETY SMD



- Pęseta SMD skrzyżowana do lutowania i rozlutowania układów LCCC 20, 28, 44 i 68 oraz podkładek PCCC
- Materiał: stal nierdzewna, antymagnetyczna, kwasoodporna
- Wykończenie: satynowe, antyodblaskowe

5584 AM	731415 1821302	5	SM102-SA	L mm 115	9 12



5586AM

PĘSETY SMD



- Pęseta SMD skrzyżowana do mocowania SMD na płytkach drukowanych
- Materiał: stal nierdzewna, antymagnetyczna, kwasoodporna
- Wykończenie: satynowe, antyodblaskowe

5586 AM	731415 1821289	5	SM100-SA	L mm 115	g 13

5587GAM

PĘSETY SMD



- Pęseta z 3 mm końcówkami, odgiętymi pod kątem 60°
- Materiał: stal nierdzewna, antymagnetyczna, kwasoodporna
- Wykończenie: satynowe, antyodblaskowe

5587 GAM	731415 1821425	5	SM113-SA	L mm 120	g 14

5588AM

PĘSETY SMD



- Pęseta SMD do pozycjonowania płaskich kondensatorów chipowych 5 mm pod kątem 60°
- Materiał: stal nierdzewna, antymagnetyczna, kwasoodporna
- Wykończenie: satynowe, antyodblaskowe

5588 AM	731415 1821432	5	SM112-SA	L mm 120	g 13

5589AM

PĘSETY SMD



- Do elementów SMD z końcówkami żłobikowanymi, odgiętymi pod kątem 30°
- Materiał: stal nierdzewna, antymagnetyczna, kwasoodporna
- Wykończenie: satynowe, antyodblaskowe

5589 AM	731415 1821449	5	SM115-SA	L mm 120	g 13



5590AM

PĘSETY SMD

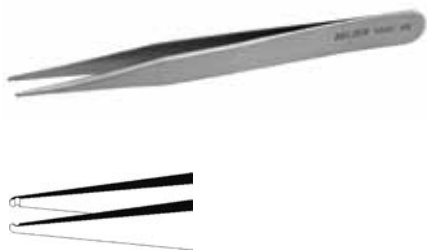

- Do mocowania pionowego elementów o kształcie cylindrycznym, o \varnothing 1 mm, szczególnie w obudowie minimelf
- Materiał: stal nierdzewna, antymagnetyczna, kwasoodporna
- Wykończenie: satynowe, antyodblaskowe

	 731415			 L mm	 g
5590 AM	1821456	5	SM116-SA	120	14

5463AMT

PĘSETY Z TYTANU

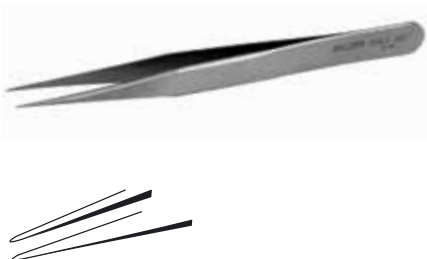

- Pęseta do bardzo precyzyjnych prac
- Materiał: tytan, antymagnetyczny, odporny na korozję
- Wykończenie: polerowana
- Wyjątkowo lekka i bez ostrych brzegów
- Cienkie, precyzyjne końcówki

	 731415			 L mm	 g
5463 AMT	1085025	5	3-TA	120	9

5465AMT

PĘSETY Z TYTANU

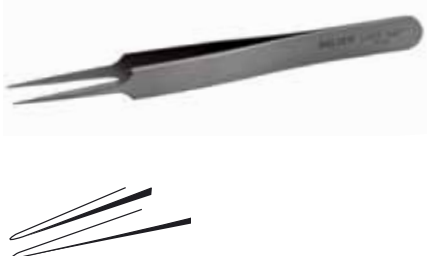

- Pęseta do bardzo precyzyjnych prac
- Materiał: tytan, antymagnetyczny, odporny na korozję
- Wykończenie: polerowana, bezodblaskowa
- Wyjątkowo lekka i bez ostrych brzegów
- Cienkie, precyzyjne końcówki

	 731415			 L mm	 g
5465 AMT	1085148	5	5-TA	110	7

5469AMT

PĘSETY Z TYTANU



- Pęseta do bardzo precyzyjnych prac
- Materiał: tytan, antymagnetyczny, odporny na korozję
- Wykończenie: polerowana, bezodblaskowa
- Wyjątkowo lekka
- Bez ostrych brzegów
- Cienkie, precyzyjne końcówki

	 731415			 L mm	 g
5469 AMT	1085308	5	AA-TA	125	10



5467AM

PĘSETY ANTYMAGNETYCZNE



- Pęseta do bardzo precyzyjnych prac
- Materiał: stal nierdzewna, antymagnetyczna, kwasoodporna
- Wykończenie: polerowana

	 731415			 L mm	 g
5467 AM	1085209	5	7-SA	115	13

5469AMI

PĘSETY ANTYMAGNETYCZNE



- Pęseta do bardzo precyzyjnych prac
- Materiał: stal nierdzewna, antymagnetyczna, kwasoodporna
- Wykończenie: pokryta PVC

	 731415			 L mm	 g
5469 AMI	1337803	5	AA-SA	130	17

5463

PĘSETY ZEGARMISTRZOWSKIE



- Pęseta zegarmistrzowska
- Materiał:
Kod produktu: 5463-120 ze stali spejalnej, hartowana, antymagnetyczna
Kod produktu: 5463R ze stali nierdzewnej, antymagnetyczna, kwasoodporna
- Wykończenie: polerowana

	 731415			 L mm	 g
5463-120	1085001	5	3-Ni	120	13
5463 R	1085063	5	3-SA	120	13

5464

PĘSETY ZEGARMISTRZOWSKIE



- Pęseta zegarmistrzowska
- Materiał:
Kod produktu: 5464-105 ze stali specjalnej, hartowana, antymagnetyczna
Kod produktu: 5464 R ze stali nierdzewnej, kwasoodporna
- Wykończenie: polerowana

	 731415			 L mm	 g
5464-105	1085087	5	4-Ni	110	11
5464 R	1085100	5	4-SA	110	11



5465

PĘSETY ZEGARMISTRZOWSKIE



- Pęseta zegarmistrzowska
- Materiał: stal nierdzewna, antymagnetyczna, kwasoodporna
- Wykończenie: polerowana



	 731415			 L mm	 g
5465 R	1085162	5	5-SA	105	11

5467

PĘSETY ZEGARMISTRZOWSKIE



- Pęseta zegarmistrzowska
- Materiał: stal nierdzewna, hartowana, antymagnetyczna, kwasoodporna
- Wykończenie: polerowana



	 731415			 L mm	 g
5467 R	1085223	5		105	11

5470

PĘSETY JUBILERSKIE



5470 R



5470 I

- Pęseta jubilerska z końcówkami zaokrąglonymi i drobno ząbkowanymi
- Materiał:
Kod produktu: 5470 i 5470 I: stal specjalna, hartowana
Kod produktu: 5470 R stal nierdzewna, antymagnetyczna, kwasoodporna
- Wykończenie:
Kod produktu: 5470 i 5470 R: polerowane, powlekane niklem
5470 I: pokryta PVC



	 731415			 L mm	 g
5470-120	1085452	5		120	17
5470-140	1085445	5		140	20
5470-160	1085469	5		160	25
5470 R-140	1085568	5		140	20
5470 R-160	1085582	5		160	25
5470 I-140	1085506	5		140	20
5470 I-160	1085520	5		160	25

5473

PĘSETY SZCZYPCOWE



- Pęseta do chwytania cienkiego drutu itp
- Materiał: stal specjalna, hartowane krawędzie
- Wykończenie: krawędź robocza polerowana, niklowana



	 731415			 L mm	 g
5473-90	1086183	5	D	90	22



5479

PĘSETY PUNKTOWE



- Pęseta punktowa
- Materiał: stal specjalna, hartowana
- Wykończenie: Niklowa, polerowana powłoka

	 731415		 L mm	 g
5479-130	1086398	5	130	20

5517

PĘSETY PUNKTOWE



5517



5517 I

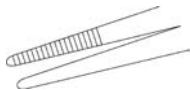

- Pęseta punktowa - precyzyjne, drobne końcówki
- Materiał: stal specjalna, hartowana
- Wykończenie :5517 niklowana, polerowana 5517 I powlekana tworzywem PVC

	 731415		 L mm	 g
5517	1573843	5	155	22
5517 I	1573928	5	155	30

5518

PĘSETY KRZYŻOWE



- Pęseta krzyżowa powrotna
- Materiał: stal specjalna, hartowana
- Wykończenie: niklowa, polerowana powłoka

	 731415		 L mm	 g
5518	1087043	5	155	32

5476H

PĘSETY LUTOWNICZE



- Pęseta lutownicza
- Materiał: stal specjalna, hartowana
- Wykończenie: polerowana, z osłoną dłoni z tworzywa

	 731415			 L mm	 g
5476 H	1086305	5	30-S	160	35



5484R

PĘSETY DO CHWYTANIA KULEK



- Pęseta z końcówkami perforowanymi do chwytania kulek
- Materiał: stal nierdzewna, hartowana, antymagnetyczna
- Wykończenie: polerowana
- Średnica otworu 1,5 mm odpowiednia dla kulek o średnicy od 2 do 2,5 mm

	 731415		 L mm	 g
5484 R	1086633	5	145	25

5571

PĘSETY MONTAŻOWE



- Pęseta montażowa do montażu i wylutowywania elementów pionowych na płytkach drukowanych
- Materiał: stal nierdzewna, antymagnetyczna, kwasoodporna
- Wykończenie: polerowana
- Gładkie szczytce dla ochrony elementów
- Odpowiednia do mocowania elementów o średnicy od 2,5 do 5 mm

	 731415			 L mm	 g
5571-145	1472818	5	571-SA	145	25

5572

PĘSETY MONTAŻOWE



- Pęseta montażowa do montażu i wylutowywania elementów pionowych na płytkach drukowanych
- Materiał: stal nierdzewna, antymagnetyczna, kwasoodporna
- Wykończenie: polerowana
- Gładkie szczytce dla ochrony elementów
- Odpowiednia do mocowania elementów o średnicy od 2,5 do 5 mm, szerokość szczęk 6 mm

	 731415			 L mm	 g
5572-145	1473037	5	572-SA	145	26

5573

PĘSETY MONTAŻOWE



- Pęseta montażowa do do wkładania i rozlutowywania elementów między kilkoma płytkami drukowanymi
- Materiał: stal nierdzewna, antymagnetyczna, kwasoodporna
- Wykończenie: polerowana
- Odpowiednia do mocowania elementów o średnicy od 2,5 do 5 mm, szerokość szczęk 6 mm

	 731415			 L mm	 g
5573-145	1473112	5	573-SA	145	25



5578

PĘSETY MONTAŻOWE

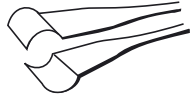

- Pęseta montażowa do wkładania i rozlutowywania elementów poziomych
- Materiał: stal nierdzewna, antymagnetyczn, kwasoodporna
- Wykończenie: polerowana
- Do mocowania elementów o średnicy 2 mm lub mniejszej, szerokość szczęk 4 mm

5578-115	731415 1547769	5	578-SA	L mm 122	g 12

5579

PĘSETY MONTAŻOWE

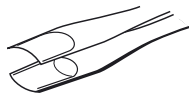

- Pęseta montażowa do wkładania i rozlutowywania elementów poziomych
- Materiał: stal nierdzewna, antymagnetyczn, kwasoodporna
- Wykończenie: polerowana
- Do mocowania elementów o średnicy 2 mm lub mniejszej

5579-115	731415 1547844	5	579-SA	L mm 115	g 12

5574

PĘSETY DO ROZLUTOWYWANIA



- Pęseta lutownicza do wymontowywania ciasno upakowanych elementów o kształcie okrągłym
- Materiał: stal nierdzewna, antymagnetyczna, kwasoodporna
- Do mocowania elementów o średnicy do 10 mm, szerokość szczęk 6 mm

5574-145	731415 1473389	5	574B-SA	L mm 145	g 25

5575

PĘSETY ZACISKOWE



- Pęseta do elementów płaskich jak niewielkie kondensatory itp
- Materiał: stal nierdzewna, antymagnetyczna
- Wykończenie: polerowana
- Szerokość szczęk 6 mm

5575-145	731415 1473464	5	574-SA	L mm 145	g 25



5576

PĘSETY ZACISKOWE

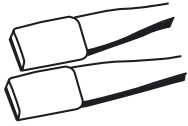

- Pęseta z gładkimi końcówkami, chroniącymi elementy
- Materiał: stal nierdzewna, antymagnetyczna, kwasoodporna
- Wykończenie: polerowane, szczęki hartowane
- Powlekane miękkim materiałem do chwytania elementów ceramicznych
- Powłoka odporna na kontakt z końcówkami lutownicy w temperaturze do 350°C
- 5576-145R: opakowanie detaliczne

	 731415			 L mm	 g
5576-145	1473549	5	574-SA	145	25
5576-145R	0115686	5	574-SA	145	25

5577

PĘSETY ABSORBUJĄCE CIEPŁO

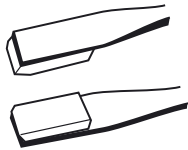

- Pęseta chroniąca lutowane elementy przed przegrzaniem
- Materiał: stal nierdzewna, antymagnetyczna, kwasoodporna
- Wykończenie: polerowana
- Szerokość szczęk 4 mm

	 731415			 L mm	 g
5577-145	1574062	5	574-SA	145	30

5570/7

ZESTAWY PĘSET



- Zestaw pęset dla elektroników przeznaczone dla inżynierów elektroników na produkcji i w serwisie. W etui skóropodobnym

	 731415		 mm	 g
5570/7	1473891	1	115x245	255

5571



5575



5572



5576



5573



5577



5574





5488AM

PĘSETY DLA ELEKTRONIKÓW



- Pęseta z bardzo precyzyjnymi końcówkami do trzymania najdrobniejszych elementów
- Materiał: stal nierdzewna, antymagnetyczna, kwasoodporna
- Wykończenie: satynowe, antyodblaskowe

5488 AM	731415	5	5A-SA	115	15

5489AM

PĘSETY DLA ELEKTRONIKÓW



- Pęseta z precyzyjnie wygiętymi końcówkami, do chwytania leżących płasko bardzo drobnych elementów
- Materiał: stal nierdzewna, antymagnetyczna, kwasoodporna
- Wykończenie: satynowe, antyodblaskowe

5489 AM	731415	5	5C-SA	115	15

5490AM

PĘSETY DLA ELEKTRONIKÓW



- Pęseta z precyzyjnymi końcówkami, do łatwego manipulowania elementami w ograniczonym obszarze
- Materiał: stal nierdzewna, antymagnetyczna, kwasoodporna
- Wykończenie: polerowana

5490 AM	731415	5	7-SA	115	16

5491AM

PĘSETY DLA ELEKTRONIKÓW



- Pęseta z precyzyjnie wygiętymi końcówkami do operowania miniaturowymi elementami
- Materiał: stal nierdzewna, antymagnetyczna, kwasoodporna
- Wykończenie: polerowana

5491 AM	731415	5	65A-SA	140	13



5492AM

PĘSETY DLA ELEKTRONIKÓW



- Pęseta ze skrzyżowanymi szczękami do manipulacji przy układach scalonych 14-16 pinowych, pionowych, pod kątem 45°
- Materiał: stal nierdzewna, antymagnetyczna, kwasoodporna
- Wykończenie: polerowana
- Zdolność chwytania: 40 mm

5492 AM	731415 1821227	5	29D-SA	L mm 155	g 32

5493

PĘSETY DO CIĘCIA



- Pęseta do cięcia drucików miedzianych
- Materiał: stal nierdzewna, antymagnetyczna, kwasoodporna
- Wykończenie: polerowanie

5493-115	731415 1821234	5	15AGW	L mm 115	g 28

5568/5

ZESTAWY PĘSET SMD



- Zestaw pęset uniwersalnych
- Materiał: stal nierdzewna, antymagnetyczna, kwasoodporna
- Wykończenie: satynowe, antyodblaskowe
- Wymiary pudełka z tworzywa 160x80x20 mm

5568/5	731415 1821210	1	g 100

5489AM



5583AM



5589AM



5584AM



5546AM





3250

LUTOWNICA PISTOLETOWA



- Lutownica pistoletowa
- Końcówka osiąga w ciągu chwili temperaturę gotową do pracy
- Dobrze zbalansowana i lekka, idealnie leży w dłoni
- Plastikowa obudowa odporana na uderzenia i wstrząsy
- Z wbudowaną lampką, pomocną podczas lutowania w ciasnych i zacienionych miejscach
- Wtyczka Euro
- Certyfikowana VDE



	 841334		V	W		 °C	 mm	 g
325001000	5000505	1	230	100	6"	400	210x165	640

3260

LUTOWNICE GRZAŁKOWE



- Elektroniczna lutownica, lekka i kompaktowa
- Wtyczka Euro z uziemieniem

	 841334		V	W		 °C	 mm	 g
326000200	5000529	1	230	18	120"	390	182	150
326000300	5012881	1	230	25	120"	420	200	150

3260

LUTOWNICE GRZAŁKOWE



- Końcówki zapasowe do lutownicy grzałkowej:
326010200: Ø 3.0 mm, do 326000200 i 327020400
326020200: Ø 3.0 mm, do 326000300
326030200: Ø 3.0 mm, do 326000200 i 327020400

	 841334		 g
326010200	5016100	1	5
326020200	5016117	1	5
326030200	5016124	1	5



3295

LUTOWNICE GRZAŁKOWE



- Elektroniczna lutownica, mocna i trwała
- Może być używana na różne sposoby przez rzemieślników, hobbystów, czy serwisantów naprawczych
- Odporny na wysoką temperaturę kabel
- W zestawie praktyczny, łatwy w montażu gumowa podstawka podtrzymująca
- Wtyczka Euro z uziemieniem
- Certyfikowana VDE

	 731415		V	W		 °C	 L mm	 g
329500300	0181001	1	230	30	120"	380	250	190
329500400	0181018	1	230	40	120"	420	250	190

3295

LUTOWNICE GRZAŁKOWE



- Zapasowe końcówki do 329500300 i 329500400
- Obie końcówki pasują do obu lutownic grzałkowych:
329500350: w kształcie dłuta
329500450: w kształcie ołówka

	 731415		 g
329500350	0181049	1	5
329500450	0181056	1	5

3225

MOCNE LUTOWNICE GRZAŁKOWE



- Lutownica do ciężkich prac idealna do napraw przemysłowych i prac z elektryką oraz tam, gdzie potrzebne są duże końcówki lutownicze
- Zestaw zawiera podstawkę pod lutownicę
- Wtyczka Euro z uziemieniem
- Certyfikowana VDE

	 841334		V	W		 °C	 L mm	 g
322500300	5012829	1	230	30	180"	370	230	215
322500500	5012836	1	230	40	180"	375	582	235
322500800	5012843	1	230	80	180"	380	270	245



3225

MOCNE LUTOWNICE GRZAŁKOWE



- Końcówki do lutownicy grzałkowej serii 3225, proste i kątowe końcówki w zależności od wersji:
322510300: prosta do 322500300
322510400: kąтова do 322500300
322510500: prosta do 322500500
322510600: kąтова do 322500500
322510700: kąтова do 322500800
322510800: prosta do 322500800

	 841334		
322510300	5015899	1	10
322510400	5137386	1	10
322510500	5015905	1	10
322510600	5137393	1	10
322510700	5137409	1	10
322510800	5015912	1	10

3296

MOCNE LUTOWNICE GRZAŁKOWE



- Stworzona do lutowania elementów wymagających wysokiej temperatury jak przewodników miedzianych o przekroju 2.5 mm² (50 W), 4 mm² (80 W) lub cienkich kawałków metalowych
- Lutownica dostarczana z końcówką odgiętą
- Pokrycie chroniące końcówkę wydłuża jej żywotność
- Zestaw zawiera podstawkę
- Wtyczka Euro z uziemieniem
- Certyfikowana VDE

	 731415		V	W				
329600500	0181025	1	230	50	180°	400	280	275
329600800	0181032	1	230	80	180°	410	330	345

3296

MOCNE LUTOWNICE GRZAŁKOWE



- Końcówki do lutownicy grzałkowej
329600100 do lutownicy grzałkowej o kodzie 329600500
329600200 do lutownicy grzałkowej o kodzie 329600800
- Pokrycie chroniące końcówkę wydłuża jej żywotność

	 731415		
329600100	0181063	1	10
329600200	0181070	1	10



3270

LUTOWNICA Z KONTROLKĄ TEMPERATURY



- Temperatura może być w łatwy sposób ustawiona wkrętakiem w zależności od temperatury topnienia łą
- Możliwy do uzyskania zakres temperatur: od 200°C do 450°C w skokach co 50°C
- Zestaw zawiera podstawkę pod lutownicę
- Wtyczka Euro z uziemieniem

	 841334		V	W				
327020400	5012898	1	230	50	30"	200-450	280	180

3260

LUTOWNICA Z KONTROLKĄ TEMPERATURY



- Końcówki zapasowe do lutownicy grzałkowej:
326010200: Ø 3.0 mm, do 326000200 i 327020400
326030200: Ø 3.0 mm, do 326000200 i 327020400

	 841334		
326010200	5016100	1	5
326030200	5016124	1	5

3280

POMPKA ODSYSAJĄCA



- Bezpieczny i lekki odsysacz wykonany z tworzywa sztucznego



	 841334		
328000000	5000734	1	58

3290

CYNA LUTOWNICZA



- Cyna bezolowiowa o średnicy 0.8 mm idealna do lutowania elementów elektronicznych jak i elektrycznych takich jak: kabelki, druczki, elementy elektroniczne SMD itp
- Temperatura topnienia cyny to 217°C
- Cyna z dodatkiem miedzi i srebra topnieje w niższej temperaturze tj. 207°C

	 841334		%		
329000330	5000741	1	0.75Cu 99.25 Sn	2	10
329000500	5000758	1	0.75 Cu 99.25 Sn	4	15
329000600	5000765	1	0.5Cu,2.5Ag,97.0Sn	2	10



3291

PASTA LUTOWNICZA



- Pasta lutownicza
- Oczyszcza powierzchnie, którą chce się lutować
- Aktywna również podczas podgrzewania, po wystygnięciu nie powoduje ognisk korozji



329100540



841334

5000772



1



15

NARZĘDZIA DO PRAC PRECYZYJNYCH



BE-3529

WIDEŁKI DO WYLUTOWYWANIA

ergo®



- Rękojeść zaprojektowana zgodnie z naukową koncepcją narzędzi ERGO™
- Wkrętak do podważania typ oring
- Wykończenie: stalwoszarze, smarowane ostrza



BE-3529



731415

1847845



5



175



18

5418

DWUSTRONNY HĄCZYK DO DRUTU I SPRĘŻYN



- Do chwytania i mocowania połączeń z drutu
- Do mocowania sprężyn
- Wykończenie: pokryty chromem, z radełkowaną 6-kątną rękojeścią
- Materiał: stal nierdzewna
- Średnica wewnętrzna haczyka 1.5 mm



5418



731415

1084370



1



165



18



2633/

HACZYKI I NAKŁUWAKI



- Zestaw mini nakłuwaków, haczyków
- Do skrobania, czyszczenia, demontażu, nakłuwania dziur np. w skórze lub tworzywie
- Do czyszczenia różnych małych kątek i szczelin
- Rękojeść z tworzywa, ostrza ze stali nierdzewnej
- **2633/S4** długość całkowita 130 mm
- **2633L/S4** długość całkowita 250 mm

	 731151		 mm	 g
2633/S4	8276942	12	150x80x17	80
2633L/S4	8276959	12	250x80x17	120

5419/6T

ZESTAW HACZYKÓW



- Zestaw 5 różnych haczyków, które mogą być wkręcane do rączki
- 1 rączka z PCV z gwintem wewnętrznym
- W plastikowym pokrowcu
- Wykończenie: nikiowane

	 731415		 L mm	 g
5419/6T	1821562	1	200	45

5550

WKRĘTAK Z KOŁNIERZEM PROWADZĄCYM

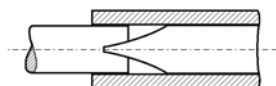

- Do regulacji oporników śrubowych i miniaturowych potencjometrów
- Długość grotu 75 mm
- Materiał: VANADIUM EXTRA
- Wykończenie: Chromowane. Rączka z tworzywa sztucznego
- Kod produktu: **5550-3.2** do trzonów rowkowanych o średnicy do 3,2 mm
- Kod produktu: **BE-3529** do trzonów rowkowanych o średnicy do 4,5 mm

	 731415		 L mm	 g
5550-3.2	1475673	5	140	14
5550-4.5	1475758	5	140	18



5551-5554

NARZĘDZIA STROIKOWE

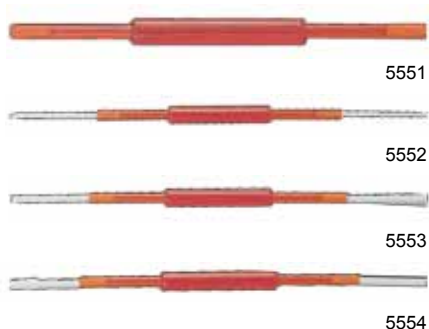

- Wkrętak strojeniowy
- Materiał: rączka z tworzywa, końcówki z żywicy epoksydowej. Do obracania wszelkich pokręteł ślimakowych
- Wymiary i rodzaje:
 - 5551** 0,5x3 i 0,3x2,5 mm
 - 5552** 0,8x2 i 0,6x1,2 mm
 - 5553** rowki 1,3 i 0,8 mm
 - 5554** 0,3x2 i kwadrat 3 mm

	 731415		 L mm	 g
5551	1378479	1	220	5
5552	1378554	1	205	5
5553	1378639	1	195	5
5554	1378714	1	180	5

5600/4

ZESTAW NARZĘDZI STROIKOWYCH



- Zestaw strojeniowy do strojenia odbiorników radiowych i telewizyjnych
- Etui z tworzywa 60x230 mm, zamykane na zatrzaski

	 731415		 g
5600/4	1436773	1	75

5551
0.3x2.5, 0.5x3 mm



5552
0.6x1.2, 0.8x2 mm



5553
0.8, 1.3 mm



5554
0.3x2, 3 mm



5423

DWUSTRONNY WYCIĄGACZ LAMP



- Do płaskich lamp stosowanych w telekomunikacji i urządzeniach technologicznych
- Mocowanie lamp z nasadkami o wymiarach T5.5 - T5.5K - T6.8 - B7 zgodnie z DIN 49838 oraz typami SKANDIA, FRANCE i BPO-2
- Wykończenie: Rękaw sprężynowy niklowany, z częścią środkową z tworzywa

	 731415		 L mm	 g
5423	1509088	1	102	10



3524

SKROBAK TRÓJKĄTNY



- Skrobak trójkątny do bardzo dokładnych prac
- Długość: Ostrze 85 mm, chwytak 95 mm
- Wykończenie: Niklowana, polerowana powłoka, ostrze hartowane
- 3524L-K ostrze zapasowe

	 731415		 g
3524	1073336	1	24
3524L-K	1339807	1	5

3525HB

SKROBAK TRÓJKĄTNY MASZYNOWY



- Skrobak trójkątny, pokryty tworzywem chroni rękę
- Narzędzie przeznaczone do bardzo dokładnych prac
- Długość ostrza 80 mm
- Wykończenie: polerowany, pokryty tworzywem aż do samej końcówki
- Materiał: Vanadium extra

	 731415		 L mm	 g
3525HB	1073350	5	165	40

2530

PĘSETA DO ZDEJMOWANIA IZOLACJI Z LAKIERU



- Wykończenie: czerniona z krawędziami frezowanymi
- Materiał: stal sprężynowa. Rękojeść z plastiku
- 2530-40 z 40 ząbków/cal i do drutów o średnicy 0.5 - 0.6 mm
- 2530-32 z 32 ząbków/cal i do drutów o średnicy 0.7 - 1.0 mm

	 731415		 L mm	 g
2530-40	1317294	5	130	30
2530-32	1317300	5	130	30

2487

SKROBAK



- Przyrząd do usuwania klejonych uszczelek
- Wytrzymała rękojeść z tworzywa, ostrze ze stali węglowej
- Szerokość ostrza 20 mm

	 731151		 L mm	 g
2487	8276058	12	210	125



2509

CHWYTAK GIĘTKI



- Do chwytania bardzo drobnych elementów
- Giętk trzpień z rdzeniem stalowym
- Wykończenie: pokryte chromem

2509	731415 1064280	1	525 mm	10 g

2510

LUSTERKO WARSZTATOWE NA PRZEGUBIE



- Lusterko warsztatowe ustawiane w ręczce
- Wymiary lusterka 50x70 mm. Wymiar rękojeści 435 mm
- Obudowa lusterka - naturalne wykończenie, chromowany giętki trzon
- Obudowa lusterka aluminiowa, trzon z giętkiego mosiądzu

2510	731415 1064297	1	50x70 mm	505 mm	280 g

5515L

MAŁE LUSTERKO



- Lusterko o średnicy \varnothing 20mm
- Całkowita długość 160 mm
- Rączka z tworzywa, obudowa lusterka ze stali, w niebieskim pokrowcu
- Do pracy przy płytkach drukowanych

5515L	731415 1481568	5	21 mm	160 mm	15 g

5515M

LUSTERKO DO NAPRAW Z METALOWĄ RĄCZKĄ



- Lusterko o średnicy \varnothing 30 mm
- Całkowita długość 210 mm
- Solidna, stalowa rękojeść ze stalową obudową lusterka; w niebieskim pokrowcu

5515M	731415 1086985	1	30 mm	210 mm	20 g



5515B

LUSTERKO Z TWORZYWA DO NAPRAW



- Lusterko o średnicy \varnothing 28.5 mm w niebieskim pokrowcu
- Długość całkowita 220 mm, rękojeść 195 mm
- Dwie czarne części lusterka z nylonu i włókna szklanego, lusterko ze stali
- Rękojeść odłączana
- Przeznaczone do prac z urządzeniami elektronicznymi

5515B	731415 1086978	5	28.5 mm	220 mm	15 g

5515GV

LUSTERKO Z PRZEGUBEM



- Lusterko o średnicy \varnothing 30 mm z 9 krotnym powiększeniem
- Długość całkowita 215 mm
- Obudowa lusterka stalowa; stalowy trzpień z pomarańczową rękojeścią w niebieskim pokrowcu
- Głowica lusterka obracana we wszystkich kierunkach

5515GV	731415 1481483	1	30 mm	215 mm	42 g

5515T

KIESZONKOWE LUSTERKO TELESKOPOWE



- Średnica lusterka \varnothing 30 mm z 9 krotnym powiększeniem
- Długość: rozłożonego 690 mm, złożonego 180 mm
- Obudowa lusterka stalowa; lusterko w niebieskim pokrowcu
- Głowica lusterka obracana we wszystkich kierunkach
- 7-częściowy, teleskopowy trzpień

5515T	731415 1589172	1	30 mm	180-690 mm	45 g

5515T-52

LUSTERKO TELESKOPOWE OBRACANE



- Lusterko o średnicy \varnothing 50mm
- Długość: rozłożonego 450 mm, złożonego 290 mm
- Obudowa lusterka oraz trzpień ze stali nierdzewnej, rękojeść z pomarańczowego tworzywa
- Obracana głowica lusterka we wszystkich kierunkach
- Dwuczęściowy, teleskopowy trzpień

5515T-52	731415 3021939	1	50 mm	290-450 mm	65 g



3046-OP

SZKŁO POWIĘKSZAJĄCE



- Lupa z 10 krotnym powiększeniem, wbudowane diody oświetlają obserwowany element
- 40 000 godzin pracy w normalnych warunkach
- Wymagane 3 szt baterii AAA, pozwalają na 40-50 godz. ciągłej pracy

	 731151		 mm	 mm	 g
3046-OP	8276980	12	30	90	100

6330M

ZESTAW NASADEK DLA ELEKTRONIKÓW, 28 NARZĘDZI



- 5/32" D4 odpowiada DIN 3126/ISO 1173
- Czerwone, metalowe pudełko odporne na działanie Skydrolu, wyłożone tworzywem utrzymującym narzędzia
- Materiał: Vanadium extra

	 731415		 mm	 g
6330M	1087753	1	220x110x35	530



6300M 2.5, 3, 3.5, 4, 4.5, 5, 5.5, 6, 7 mm		6306-5/32	
40MH 0.5x3, 0.6x3.5, 0.6x4, 0.6x4.5, 0.8x4, 0.8x5.5, 1x5.5 mm		42H PH 0, 1, 2	
41PZD/SDVH PZ 1, 2		45M 1.5, 2, 2.5, 3 mm	
6361		6366	



3049-2

TORBA NARZĘDZIOWA DLA ELEKTRYKÓW, 28 SZT.



- Zestaw 28 narzędzi dla elektryków
- Wybrane narzędzia montażowe i serwisowe
- Torba z imitacji skóry z metalowymi zabezpieczeniami rogów, metalową podstawą i dającym się przestawiać systemem mocowania narzędzi
- Szybki dostęp dzięki bocznej otwieranej części

	 731415		 mm	 g
3049-2	1848118	1	290x450x180	5300
BE-80xxS BE-82xxS 0.5x3, 0.8x4, 1x5.5, 1.2x8.5		BE-86xxS PH1x80, PH2x100		
BE-8820S PZ2x100		8045LVDE 0.5x3.5x42 mm		
817-100		BE-9765 1.5, 2, 2.5, 3, 4, 5 mm		
2101 160 mm		2427S 200 mm		
2628S 180 mm		2744 190 mm		
9072 P 250 mm		111m 7, 8, 10, 13 mm		
481-300 300 g		5470-140 140 mm		
2705R		268		



2010

ZESTAW SERWISOWY 112 NARZĘDZI DLA ELEKTRONIKÓW



- Do wszelkich prac serwisowych przy wyposażeniu biurowym, przetwarzaniu danych i technologii komputerowej
- Podzielona wewnątrz przekładką z czarnymi panelami doskonale utrzymującymi narzędzia w porządku
- Wszystkie 3 panele można wyciągnąć
- Wykończenie: odporna na zarysowania, działanie płynów i kurzu, daje się czyścić
- Materiał: walizka z bardzo wytrzymałego tworzywa wzmocniana aluminiową ramą wewnętrzną

	 731415		 mm	 g
2010	1584610	1	480x330x180	8100
1952M 6, 7, 8, 9, 10, 11, 12, 13, 14 mm		1952Z 1/4, 3/8, 1/2"		
4020LM 3, 3.2, 3.5, 4, 4.5, 5.5 mm		BE-86xx PH0x75, PH1x80, PH2x100		
BE-83xx 0.8x4x25, 1x5.5x25, 1.2x6.5x25		BE-78xx 4, 4.5, 5, 5.5, 6, 7 mm		
700 1x50, 1.2x50, 1.5x50, 1.8x50		701 PH00, PH0		
3659/8T 0.9, 1.4, 1.8, 2.4, 2.8, 3.4, 3.9, 6 mm		1995M/8T 2, 2.5, 3, 4, 5, 6, 7, 8 mm		
1996M 1.5, 2, 2.5, 3, 4 mm		9070C 160 mm		
5550 3.2 mm		5550 4.5 mm		
BE-8220S 0.5x3x100		BE-8040S 0.8x4x100		
BE-8050S 1x5.5x125		BE-8260 1.2x8x175		
5516I 150 mm		8045LVDE 0.6x3.5x42 mm		
5577-145 145 mm		5574-145		
2530-32 130 mm		2-470 6 x 2-470-16-1-0		
5418 165 mm		5515GV 215 mm		
2535L		5423 85 mm		
3524		2713A 140 mm		
2477AB 200 mm		2665B 160 mm		
2648 125 mm		2656 R 135 mm		
3417NFVDE 160 mm		2707 115 mm		
1150 1/2H/P 120 mm		326000300 25 w		
2950 1 mm - 100 g		328000000		
2010-5		2010-L		



2010-L

WALIZKA NARZĘDZIOWA (PUSTA)



- Walizka podzielona wewnątrz przekładką z czarnymi panelami doskonale utrzymującymi narzędzia w porządku
- Wszystkie 3 panele można wyjmować
- Dodatkowo w jednej kieszeni miejsce na rysunki techniczne itd
- Możliwość dowolnego ułożenia narzędzi
- Wykończenie: Pyłoodporna i wodoodporna, utwardzona, kwasoodporna, odporna na ścieranie, zmywalna
- Materiał: walizka wykonana z tworzywa odpornego na uderzenia, z ramą wewnętrzną z duraluminium



2010-L



731415

1584535



1



480x330x180



4100



NARZĘDZIA MIERNICZE

Każdy coś mierzy - niezależnie od dziedziny.
Ponadto, wszyscy chcą komfortu, dokładności,
a także łatwości użycia. Z krótką/długą taśmą,
kołem pomiarowym, podziałką metryczne/calową,
na różnych zakresach - taśmy Bahco obejmują
wszystkie aplikacje pomiarowe.



Spis Treści

TAŚMY MIERNICZE	936-938
KOŁA POMIAROWE	939
LINIJKI	939
POZIOMICE	940-941
LINIAŁ DO KREŚLENIA I AKCESORIA	942
KĄTOWNIKI - KĄTOMIERZE	943
KĄTOWNIKI PROSTE	944-945
OŁÓWKI I ZNACZNIKI	945-946
PRECYZYJNE NARZĘDZIA POMIAROWE	947

TAŚMY POMIAROWE MTS

WYTRZYMAŁE

Guma absorbująca uderzenia



SYSTEM BLOKOWANIA

Manualny system blokowania wymaga użycia guzika blokuj/odblokuj. Automatycznie sam blokuje wyciąganą taśmę. Opatentowany



ZACZEP

Zintegrowany zaczep do paska i przycisk-zaczep



MAGNETYCZNA KOŃCÓWKA

Idealne dla budownictwa i branży budowlanej. Doskonały do zawieszenia taśmy spod dachu. Podziałka taśmy może być użyta do ustawienia obrotowego lasera pomiarowego i dokonania prostych pomiarów w dowolnym miejscu w pomieszczeniu. Magnetyczne taśmy mogą być również używane jako narzędzie do podnoszenia upuszczonych metalowych rzeczy



PODANA DŁUGOŚĆ OBUDOWY

(90 mm/100mm) dla ułatwienia pomiarów



STAL NIERDZEWNA

Odporna na zalania, dzięki taśmie i wewnętrznym częściom wykonanych ze stali nierdzewnej. Czyszczenie powierzchni taśmy wydłuża jej żywotność.

Taśmy ze stali nierdzewnej nadają się do stosowania nawet w najtrudniejszych warunkach



DWUSTRONNE OZNACZENIA

Świetne zwłaszcza do precyzyjnego oznaczania i rysowania linii. Ułatwia zwłaszcza mierzenie wysokości ścian i i sufitów



TAŚMA ZE STALI NIERDZEWNEJ

Wykończone brzegi. Duży kontrast. Stała, wyraźnie wydrukowana podziałka. Nieodblaskowe podwójne pokrycie nylonowe, wzór „diamentowy”

DOKŁADNOŚĆ

Narzędzia pomiarowe są klasyfikowane według trzech standardów dokładności: klasa I (najdokładniejsze), klasy II i klasy III (drewniane zasady). Klasa dokładności jest trwale oznaczona na taśmie. Taśmy klasy I produkowane są do użycia w bardzo specyficznych, wysokiej dokładności procesach i wymagają precyzji produkcji i certyfikacji.



Klasa	Długość / tolerancja				
	1m	2m	3m	5m	8m
I	0.2 mm	0.3 mm	0.4 mm	0.6 mm	0.9 mm
II	0.5 mm	0.7 mm	0.9 mm	1.3 mm	1.9 mm
III	1.0 mm	1.4 mm	1.8 mm	2.6 mm	3.8 mm

CECHY TAŚM

STAL WĘGLOWA

1. Wysokiej jakości taśma ze stali węglowej
2. Wykończone brzegi
3. Wysoko kontrastowe malowanie
4. Stała wyraźna podziałka
5. Nieodblaskowe pokrycie nylonowe, wzór „diamentowy”

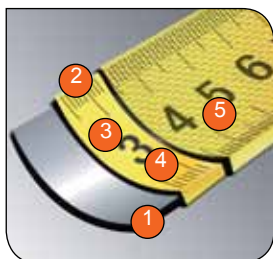

ŚREDNIE WYRÓZNIAJĄCE SIĘ STNADARDY

Długość taśmy	Poziome wyróżnienia	Pionowe wyróżnienia	Pionowe wyróżnienia (odczyt z tyłu)
13 mm	1.17 m	1.70 m	
16 mm	1.55 m	2.20 m	
19 mm	1.85 m	2.90 m	3.60 m
25 mm	2.40 m	4.30 m	6.00 m

DRUKOWANE DWUSTRONNIE

- Świetne zwłaszcza do precyzyjnego oznaczania i rysowania linii
- Ułatwia zwłaszcza mierzenie wysokości ścian i i sufitów



TAŚMY DŁUGIE

DOKŁADNOŚĆ

Klasa	Długość / tolerancja				
	10m	20m	30m	50m	100m
II	2.3 mm	4.3 mm	6.3 mm	10.3 mm	20.3 mm
III	4.6 mm	8.6 mm	12.6 mm	20.6 mm	40.6 mm

TYP KOŃCÓWKI



STRUKTURA TAŚMY

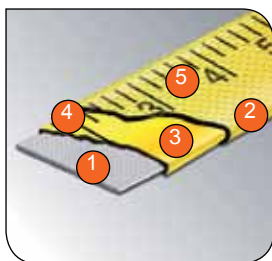

STALE WĘGLOWE

1. Wysokiej jakości taśma ze stali węglowej
2. Wykończone brzegi
3. Wysoko kontrastowe malowanie
4. Stała wyraźna podziałka
5. Przezroczysta powłoka nylonowa

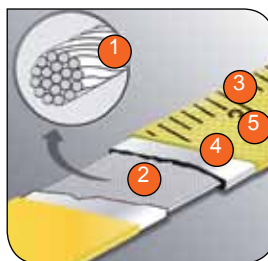

WŁÓKNO SZKLANE

1. 16,000 nici z włókna szklanego
2. Trwale łączone
3. Stała wyraźnie wydrukowana podziałka
4. Podwójne pokrycie nylonowe
5. Nie odbłaskowe wykończenie



RUROWE POZIOMICIE SPIRYTUSOWE

Bahco ma w swojej ofercie poziomice od 250 do 2000 mm długości. Spełniają one standardy precyzji dokładności (0,5 mm/1m), są wygodne i łatwe w użyciu.

$0.029^\circ = 0.5\text{mm/m}$



Duże wskaźniki (fiolki) umożliwiają łatwość odczytu w słabo oświetlonych obszarach. Laserowo oznaczona skala sprawia, że pomiar jest prostszy

Obrobiony maszynowo gruby profil

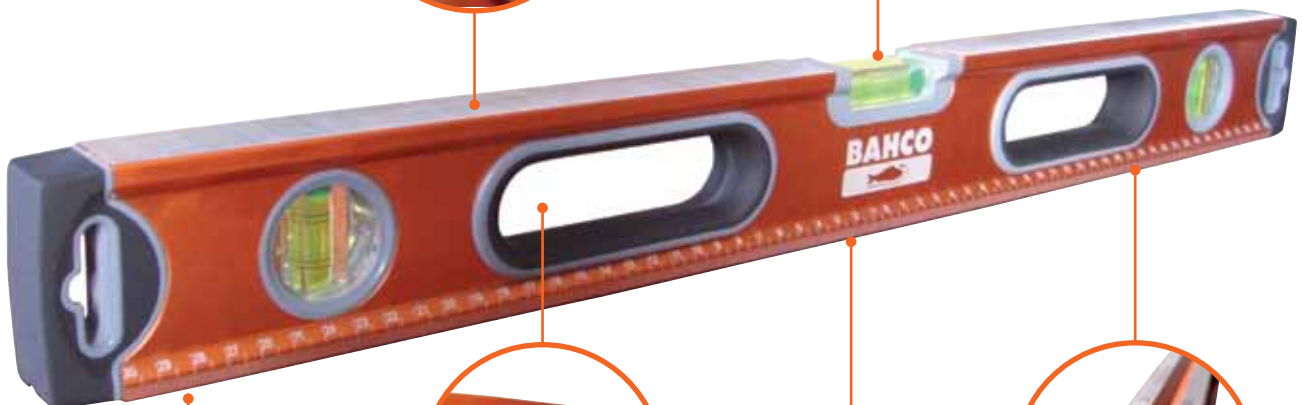
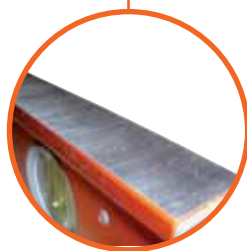

Wycięte uchwyty na ręce ułatwiają użycie

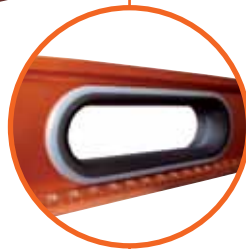

Absorbujące wstrząsy wykończenia przechodzą test upadku z 10m, rowek V aby ułatwić ustawienie na murze

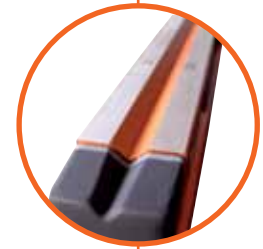

Namagnesowana poziomica (dodatkowe oznaczenie -M mm) zapewnia wyjątkowo mocny chwyt



Wykończenie anodowane, liniowa skala



MTS

METRÓWKI KIESZONKOWE



- MTS - Dostępne w systemie metrycznym lub metrycznym /amerykańskim (-E dla M/I)
- Taśma II klasy dokładności
- Taśma ze stali nierdzewnej z odporną na rdzę powłoką
- Czytelna nylonowa powlekana taśma z nadrukiem na odwrotnej stronie
- Automatyczne wciąganie taśmy
- Końcówka magnetyczna

	 731415		 L m	 mm	 g
MTS-5-25	0119233	6	5	25	300
MTS-5-25-E	0119271	6	5	25	300
MTS-8-25	0119257	6	8	25	470
MTS-8-25-E	0119295	6	8	25	470

MTB

METRÓWKI KIESZONKOWE



- MTB - Dostępna w systemie metrycznym lub metrycznym/amerykańskim (-E dla M/I)
- Taśmy są II klasy dokładności z wyjątkiem MTB-5-25-C1, która jest I klasy
- Automatyczne wciąganie taśmy
- Pokryta nylonem czytelna taśma z nadrukiem na odwrotnej stronie tylko w modelach magnetycznych
- Klips do pasa nośnego

	 731415		 L m	 mm	 g
MTB-3-16	0119066	6	3	16	155
MTB-3-16-E	0119134	6	3	16	155
MTB-3-16-M	0119073	6	3	16	155
MTB-3-16-M-E	0119141	6	3	16	155
MTB-5-25	0119080	6	5	25	300
MTB-5-25-E	0119172	6	5	25	300
MTB-5-25-M	0119097	6	5	25	300
MTB-5-25-M-E	0119158	6	5	25	300
MTB-8-25	0125418	6	8	25	470
MTB-8-25-E	0119202	6	8	25	470
MTB-8-25-M	0127078	6	8	25	470
MTB-5-25-C1	0119127	6	5	25	290



MTG



METRÓWKI KIESZONKOWE

- MTG - Dostępna w systemie metrycznym lub metrycznym/amerykańskim (-E dla M/I)
- Taśmy są II klasy dokładności
- Klips do pasa nośnego
- Przycisk do blokowania/zwijania wysuniętej taśmy

	 731415		 L m	 mm	 g
MTG-3-16	0118984	12	3	16	155
MTG-3-16-E	0119028	12	3	16	155
MTG-5-19	0118991	12	5	19	300
MTG-5-19-E	0119035	12	5	19	300

1162N



TAŚMA MIERNICZA

- Taśma miernicza z giętkiej stali wysuwana i zwijana o długości 2 metrów
- 13 mm szerokości, metryczna i calowa po każdej ze stron
- Do mierzenia na zewnątrz i wewnątrz

	 731415		 L m	 mm	 g
1162N-1/2	1847241	1	2	13	4.7

LTS



TAŚMY MIERZĄCE - DŁUGIE

- LTS - Długa taśma dostępna jako metryczna lub metryczna/amerykańska (-E dla M/I)
- Taśmy są II klasy dokładności
- Mocne włókna szklane połączone z taśmą ponad 16.000 cięgliami - wytrzymują siłę naciągu blisko 500 kg
- Taśma pokryta podwójnym nylonem w celu uzyskania dodatkowej odporności na ścieranie

	 731415		 L m	 mm	 g
LTS-30	0120109	5	30	16	830
LTS-30-E	0120116	5	30	16	830
LTS-50	0120123	5	50	16	1220
LTS-50-E	0120130	5	50	16	1220
LTS-100	0120147	5	100	16	1795
LTS-100-E	0120154	5	100	16	1795



TAŚMY MIERNICZE

LTB

TAŚMY MIERZĄCE - DŁUGIE



- LTS - Długa taśma dostępna jako metryczna lub metryczna/amerykańska (-E dla M/I)
- Taśmy są II klasy dokładności
- Mocne włókna szklane połączone z taśmą ponad 16.000 cięglami - wytrzymują siłę naciągu blisko 500 kg
- Taśma pokryta podwójnym nylonem w celu uzyskania dodatkowej odporności na ścieranie
- Obudowę można otworzyć i wyczyścić

	 731415		 m	 mm	 g
LTB-10	0120048	6	10	13	282
LTB-10-E	0120055	6	10	13	282
LTB-20	0120062	6	20	13	412
LTB-20-E	0120079	6	20	13	412
LTB-30	0120086	6	30	13	588
LTB-30-E	0120093	6	30	13	588

LTG

TAŚMY MIERZĄCE - DŁUGIE



- LTG - Długa taśma dostępna jako metryczna lub metryczna/amerykańska (-E dla M / I)
- Taśmy są II klasy dokładności
- Taśma stalowa
- Łatwowzijalna
- Klips do pasa nośnego

	 731415		 m	 mm	 g
LTG-10	0119981	6	10	13	200
LTG-10-E	0119998	6	10	13	200
LTG-20	0120000	6	20	13	333
LTG-20-E	0120017	6	20	13	333
LTG-30	0120024	6	30	13	463
LTG-30-E	0120031	6	30	13	463



MW-150

KOŁA POMIAROWE



- Koło pomiarowe
- Koło o średnicy 150 mm pokryte gumą
- Mierzy odległości do 9999,9 metra
- Przycisk kasujący pomiar

	 731415		 L m	 g
MW-150	0125685	2	150	695

MW-250

KOŁA POMIAROWE



- Koło pomiarowe
- Koło o średnicy 250 mm pokryte gumą
- Możliwość ustawiania wysokości rękojeści
- Posiada opuszczaną podpórkę
- Mierzy odległości do 9999,9 metra
- Przycisk kasujący pomiar

	 731415		 L m	 g
MW-250	0125678	2	250	1334

LINIJKI



1179-FLX

LINIJKA STALOWA



- Linijka ze stali nierdzewnej z przesuwającym wskaźnikiem
- Skala calowa i metryczna

	 731151		 L mm	 g
1179-FLX	8276997	100	160	9



POZIOMICE

426

POZIOMICA



- Poziomica profesjonalna wykonana z profilu aluminiowego
- Wysoka dokładność pomiaru: $\pm 0,5$ mm/m
- Końce zabezpieczone plastikowymi zaślepkami
- Wskaźniki wykonane ze szkła akrylowego, praktycznie niezniszczalne w czasie normalnej pracy
- Lakierowana na szaro

	 731151		 mm			 g
426-400	8004255	1	400	1	1	350
426-600	8004279	1	600	1	1	550
426-600-3	8004286	1	600	1	2	550
426-800	8004293	1	800	1	2	750
426-1000	8004309	1	1000	1	2	950
426-1200	8004316	1	1200	1	2	1150

426TOR9

POZIOMICA



- Trwała, aluminiowa poziomica
- 3 libellowa, zaplombowana, pozioma i 45°
- Rowek wzdluzny V w podstawie, do stawiania poziomic na rurach
- Magnesy w podstawie
- Dokładność 0,5 mm/m

	 731415		 mm			 g
426TOR9	0125319	12	230	1	2	200

446

POZIOMICA



- Poziomica profesjonalna wykonana z profilu aluminiowego
- Wysoka dokładność pomiaru: $\pm 1,0$ mm/m
- Końce zabezpieczone plastikowymi zaślepkami
- Wskaźniki wykonane ze szkła akrylowego, praktycznie niezniszczalne w czasie normalnej pracy
- Lakierowana na szaro

	 731151		 mm			 g
446-400	8001803	1	400	1	1	350
446-600	8001810	1	600	1	1	550
446-800	8001827	1	800	1	1	750
446-1000	8001834	1	1000	1	1	950



466-250

POZIOMICA



- Poziomica kątowna z solidnego anodowanego aluminium
- Poziomica o dłg. 250 mm posiada ścięte pod kątem 45° i 30° boki
- Wysoka dokładność pomiaru: ± 0.5 mm/m
- Wbudowane w płaszczyznę główną magnesy zapewniają pewny pomiar
- Otwory w ramie ułatwiają chwytanie poziomicy

	 731415		 mm			 g
466-250	0128655	10	250	1	1	280

466

POZIOMICA



- Poziomica ze stopu aluminium, anodowanego
- Antywstrząsowe gumowe zakończenie boków
- Wysoka dokładność pomiaru: ± 0.5 mm/m
- Wyżłobienie "V" w podstawie wzdłuż poziomicy pomocne do przykładania do rur
- Zwarty i wyprofilowany kształt
- Duże wskaźniki pomiarowe ułatwiają odczyt nawet przy słabym świetle
- Otwory wzdłużne dające dobry chwyt i czucie
- Laserowo znaczone skale mierząca (do orientacyjnego odczytu)
- Wersje magnetyczne z literką -M dostępne dla długości: 400 mm, 600 mm, 800 mm, 1000 mm i 1200 mm

	 731415		 mm			 g
466-1000-M	0186105	4	1000	1	2	1100
466-1200-M	0186129	4	1200	1	2	1320
466-400	0128297	4	400	1	1	520
466-800-M	0186082	4	800	1	2	930
466-400-M	0128358	4	400	1	1	545
466-600	0128303	4	600	1	2	715
466-600-M	0128365	4	600	1	2	765
466-800	0128310	4	800	1	2	875
466-1000	0128327	4	1000	1	2	1075
466-1200	0128334	4	1200	1	2	1290
466-1800	0128341	4	1800	1	2	1660
466-2000	0129836	4	2000	1	2	1870



CL-1221

PRZYRZĄD DO KREŚLENIA LINII



- Przyrząd do wyznaczania linii/poziomu, nylonowo-bawełniana, zwijana linka o długości 30 metrów
- Wytrzymałość naprężenia linki - 16 kg
- 3 prędkości przewijania
- Posiada uchwyt zakończony haczykiem oraz uchwyt do mocowania na pasku
- Urządzenie jest w takim kształcie, że linka może służyć również do wyznaczania pionu
- Pojemnik na kredę 50 gram pozwala na długi okres użytkowania pomiędzy napełnieniami



CL-1221



731415

0127122



6



180

CHALK

KREDA



- Kreda do przyrządu rysującego linie CL-1221 oraz innych wykorzystujących kredę
- Dostępna w kolorach: niebieskim, czerwonym, białym i żółtym
- Pojemnik-butelka posiada skalę odporności na wodę, który obrazuje jak długo produkt jest widoczny



CHALK-BLUE



731415

0128686



6



227



260

CHALK-WHITE

0179671

6

227

260

CHALK-RED

0128709

6

227

260

CHALK-YELLOW

0128693

6

227

260

316107000

PION SZNURKOWY



- Przyrząd do wyznaczania pionu - linka 5 metrów
- Mocowanie magnetyczne



316107000



841334

5088404



1



5



700



9572

KĄTOWNIK NASTAWNY



- Kątownik nastawny do przenoszenia ustawionego uprzednio kąta do powierzchni z którą pracujemy
- Typowe zastosowanie kątownika: budowa kręconych schodów, gdzie występują kąty inne niż 45° i 90°
- Wykonane ze stali walcowanej na zimno, hartowane i odpuszczane. Ramiona mocowane przy pomocy śruby

	 731151		 L mm	 g
9572-200	8004231	6	200	140
9572-250	8004248	6	250	175

9574

KĄTOWNIK NASTAWNY



- Kątownik nastawny do przenoszenia ustawionego uprzednio kąta do powierzchni z którą pracujemy
- Ramiona ustawiane przy pomocy śruby dokręcającej

	 731415		 L mm	 g
9574-200	0138197	10	200	165
9574-250	0138203	10	250	175
9574-300	0180356	10	300	185

9575

KĄTOWNIK NASTAWNY



- Kątownik nastawny do przenoszenia odpowiedniego kąta do powierzchni z którą pracujemy
- Kątownik z ramieniem stałym - stałym kątem 45° lub 135°
- Wykonany ze stali nierdzewnej z otworem, dzięki któremu można kątownik zawiesić

	 731415		 L mm	 g
9575-250	0185894	6	250	322



KĄTOWNIKI PROSTE

9045-B

KĄTOWNIK



- Kątownik ze stali kutej, daje możliwość precyzyjnego mierzenia i odmierzania kątów 90° i 45°
- Doskonale wyważony i stabilny
- Łatwa do odczytu obustronna skala
- Wykończenie: czerniony, pokryty lakierem odpornym na rdzę

	 731151		 L mm	 g
9045-B-200	8012175	6	200	140
9045-B-250	8012182	6	250	200
9045-B-300	8012199	6	300	225
9045-B-400	8178123	1	400	245

9048

KĄTOWNIK



- Kątownik rzemieślniczy z dodatkowym przesuwym wzdłuż skali znacznikiem do łatwego odmierzania
- Dokładność 1mm/1metr
- Bardzo łatwa i intuicyjna obsługa

	 731415		 L mm	 g
9048-200	0138159	10	200	230
9048-250	0138166	10	250	260
9048-300	0138173	10	300	290
9048-350	0180349	10	350	310
9048-400	0138180	10	400	325

3085

KĄTOWNIK



- Kątownik prosty do konstrukcji graficznych i ustawiania

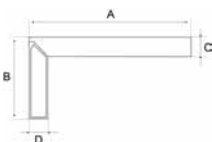

	 841334		A mm	B mm	C mm	D mm	 g
308504000	5035156	1	400	200	30	30	670
308505000	5035194	1	500	250	30	30	855
308506000	5035163	1	600	300	30	30	1020
308508000	5035170	1	800	400	30	30	1370
308510000	5035187	1	1000	500	30	30	1720



CS

KĄTOWNIKI PROSTE



- Kątownik wielofunkcyjny, metryczne i calowe oznaczenie na liniale
- Może odmierzać 90° i 45°
- Krótszy bok przesuwany wzdłuż skali z możliwością zablokowania dzięki wbudowanemu pokrętle
- Wbudowany wskaźnik z libellą wskazuje w przybliżeniu poziom/pion

	 731415		 L mm	 g
CS150	0125241	12	150	175
CS300	0125258	12	300	375
CS400	0125265	12	400	410

OŁÓWKI I ZNACZNIKI



P-HB

OŁÓWKI



- Ołówek półtwardy HB
- Kształt ołówka prostokątny, ścięte na obu końcach
- P-HB w pudełku 25 sztuk
- PEN CIL-200-DIS P - 200 sztuk w metalowym ekspozytorze

	 731415		 L mm		 g
P-HB	0125272	25	180	25	10
PENCIL-200-DISP	0125227	1	180	200	2890

1177-SCRIBE

RYSIKI



- Stal: chrome vanadium
- Odgięty o 70°

	 731415		 g
1177-SCRIBE	0120550	5	20



1178-SCRIBE

RYSIKI



- Rysik traserski węglkowy 150 mm
- Z zaczepem na kieszonkę

	 731415		 g
1178-SCRIBE	0120567	5	30

1179-SCRIBE

RYSIKI



- Rysik traserski w wymiennymi węglkowymi końcówkami
- Średnica końcówki 2.5 mm
- Średnica rysika 8 mm
- Długość rysika 150 mm
- Z zaczepem na kieszeń
- Końcówki (wkłady) o kodzie 1179-TIPS

	 731415		 g
1179-SCRIBE	0120574	5	20
1179-TIPS	0120581	1	5



1150D

SUWMIARKI



- Cyfrowa suwmiarka wykonana ze stali nierdzewnej metryczno-calowa o zakresie mierzenia od 0-150 mm z dokładnością do 0.001 mm
- Zawiera także głębokościomierz narożny
- W ochronnym pudełku

	 731151		 mm	 g
1150D	8276614	1	250x90x25	290

1150

SUWMIARKI



- Suwmiarka 150 mm
- Przesuwana z mechanizmem blokującym
- Może mierzyć obiekty na zewnątrz, wewnątrz oraz ich głębokość

	 731415		 mm	 g
1150-1/2H/P	0129263	10	235x75x9	185

1544

SZCZELINOMIERZE



- Zestaw profesjonalnych szczelinomierzy
- Zawiera 26 sztuk listków o grubości - od 0,03 mm do 0,1 mm co 0,01 mm potem od 0,1 do 1,0 co 0,05 mm

	 731151		 mm	 g
1544	8276560	1	76	77

1547

SZCZELINOMIERZE



- Zestaw profesjonalnych szczelinomierzy. Zawiera 20 listków o grubości - od 0,05 mm do 1,0 mm co 0,05 mm

	 731151		 mm	 g
1547	8276577	1	100	93

NARZĘDZIA DO RENOWACJI I DEKORACJI

Narzędzia do dekoracji Bahco są zaprojektowane tak, aby były proste w użyciu dla użytkownika, a jednocześnie dawały mu dużo pomocy podczas użycia.

Skrobaki, szpachle, szyny tynkarskie, tarniki, narzędzia do przygotowywania prac, wykrojniki, oraz wyciągi, wszystkie przyczyniają się do uzyskania jeszcze lepszych wyników.

Skrobaki Bahco ERGO™, przeznaczone do prac z wieloma typami materiałów: od bardzo miękkich jak drewno po twarde jak stal lub beton.

Nawet bardzo trudne warunki pracy nie są problemem, ponieważ ostrza wykonane są z jednego z najtwardszych materiałów na ziemi – węglika spiekanego.



Spis Treści

SKROBAKI	952-955
SKROBAKI WARSZTATOWE	955
TARKI	956
NARZĘDZIA MALARSKIE	956-964
KIELNIE I GŁADZIKI MURARSKIE	965-968
SZYNY TYNKARSKIE	969
NARZĘDZIA NASTAWNE	970
PRZYCINARKI	970
INNE	971



SKROBAKI

ergo®



Łatwe w wymianie ostrza. Można używać obydwu rodzajów: 50 mm i 65 mm



Wypukły kształt zmniejsza ryzyko zarysowania powierzchni.

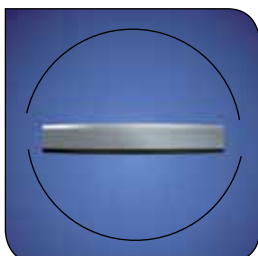

Ostrze jest łatwo przemienne



Trójkątne ostrze ma wypukły kształt, co zmniejsza ryzyko zarysowania powierzchni.



Trójkątne ostrze jest łatwo przemienne, daje szybki dostęp do swoich trzech krawędzi.



Smukły przód ułatwia pracę w wąskich miejscach.



Skrobak **BAHCO 665** z dwoma uchwytami do ciężkich prac. Zapewnia ergonomiczny oburęczny chwyt oraz dobre ułożenie wszystkich palców, co przekłada się na duży komfort pracy, niezależnie od sposobu pracy skrobaka.



Skrobak **BAHCO 650** do prac uniwersalnych



Skrobak **BAHCO 625** z precyzyjnym uchwytem i specjalnym miejscem na kciuk, sprawia, że narzędzie jest wydajne i wygodne w użyciu, zwłaszcza tam gdzie potrzebna jest duża dokładność. Model Bahco 625 jest także wyposażony w praktyczne etui.

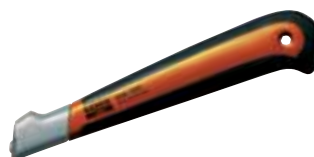

Węglik spiekany jest jednym z najtrwalszych i najbardziej odpornych na ścieranie materiałów na Ziemi, a lepsze właściwości w tym zakresie ma tylko diament i ceramika. Węglik spiekany jest 2,5 razy twardszy niż stal hartowana i dużo więcej odporny na zużycie.

Ostrza Bahco z węglików spiekanych są co najmniej 50 razy bardziej wydajne niż tradycyjne ostrza stalowe.

Ostrze z węglika spiekanego sprawdza się świetnie także podczas zwykłych prac - jak skrobanie farby z powierzchni drewnianych, ale przeznaczone jest do prac, gdzie zwykłe ostrze ze stali sobie nie poradzi – jak np. skrobanie rdzy z powierzchni metalowych. Ostrza z węglików spiekanych nie muszą być ostrzone.

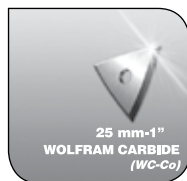

449



625-OKRĄGLE



625-GRUSZKA

Specjalne ostrze o kształcie falistym zostało opatentowane, można nim zeszkrobać do 10 razy więcej farby niż ostrzem standardowym i dlatego jest idealne do skrobania grubych warstw farby. To ostrze zachowuje ostrość nawet do 50 razy dłużej niż inne tradycyjne i jest przeznaczone do prac z powierzchniami drewnianymi, metalowymi i betonowymi. Do użycia z skrobakami 650 i 665.



625-KROPLA

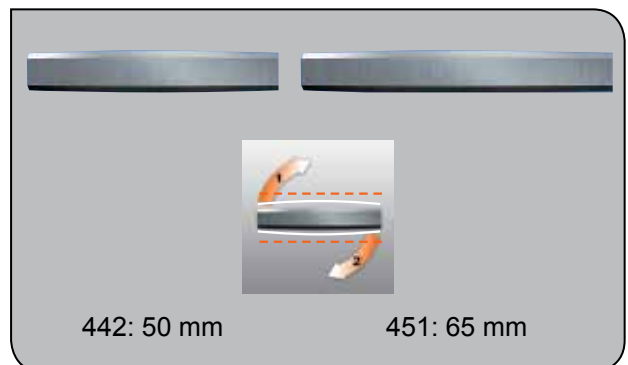
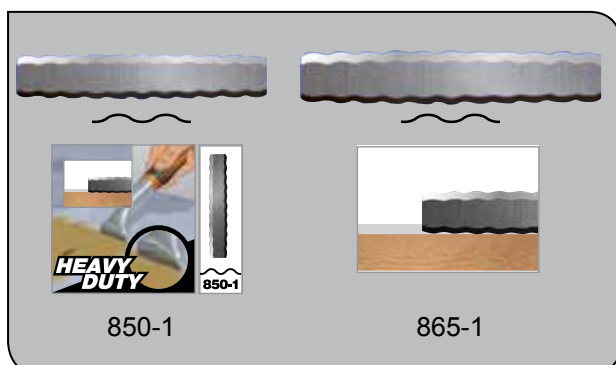



SKROBAKI

625

SKROBAKI

ergo®



- Skrobak do usuwania farb zaprojektowany zgodnie z naukową ideą i koncepcją narzędzi ERGO™
- Skrobak 625 ERGO zaprojektowany do prac wymagających precyzji np. skrobania ram okiennych, skrobania w miejscach o utrudnionym dostępie, skrobania przedmiotów o skomplikowanym kształcie
- Ostrze wykonane z węglików spiekanych do usuwania farb z drewna lub metalu oraz klejów, lakierów ze wszelkiego rodzaju powierzchni
- Dwukomponentowa rękojść zapewnia dobry i komfortowy chwyt
- Skrobak współpracuje z różnymi ostrzami: 625-ROUND ostrze o kształcie okrągłym, 625-DROP ostrze o kształcie kropli, 625-PEAR ostrze o kształcie gruszki
- Pasuje także do ostrza trójkątnego 449
- Kształt skrobaka umożliwia noszenie go w kieszeni lub na pasku
- Wąski front idealnie pasuje do kciuka

625	8221614	5	25	107

650

SKROBAKI

ergo®



- Skrobak do usuwania farb zaprojektowany zgodnie z naukową koncepcją narzędzi ERGO™
- Skrobak do uniwersalnego użytkowania
- Ostrze wykonane z węglików spiekanych do usuwania farb z drewna lub metalu oraz klejów, lakierów ze wszelkiego rodzaju powierzchni
- Dwukomponentowa rękojść zapewnia dobry i komfortowy chwyt
- Pracuje razem z ostrzem o kodzie 442
- Wąski front skrobaka doskonały do miejsc o utrudnionym dostępie

650	8221591	5	50	158

665

SKROBAKI

ergo®



- Skrobak do usuwania farb zaprojektowany zgodnie z naukową koncepcją narzędzi ERGO™
- Skrobak 665 do najcięższych prac na dużych powierzchniach
- Podwójna, wytrzymała, dwuskładnikowa rękojść zapewnia wygodny chwyt i łatwość użytkowania
- Ostrze wykonane z węglików spiekanych do usuwania farb z drewna lub metalu oraz klejów, lakierów ze wszelkiego rodzaju powierzchni
- Dwukomponentowa rękojść zapewnia dobry i komfortowy chwyt
- Współpracuje razem z ostrzem o kodzie 451
- Wąski front skrobaka doskonały do miejsc o utrudnionym dostępie

665	8221607	5	65	193

850 / 865

OSTRZA ZAPASOWE DO SKROBAKÓW





- Ostrze do skrobania drewna, metalu, betonu
- Specjalny, opatentowany, falisty kształt ostrza
- Ostrze jest w stanie usunąć do 10 razy więcej farby niż porywnywalne ostrze o prostej krawędzi
- Doskonale do wstępnego zdzierania
- Wykonane z węglików spiekanych jest o około 50 razy trwalsze od standardowego ostrza stalowego
- Ostrze ma 2 krawędzie robocze, pasuje do skrobaków 650 i 665

	 731151		 mm	 g
850-1	8292737	10	50	6
865-1	8292744	10	65	8

449/442/451

OSTRZA ZAPASOWE DO SKROBAKÓW





- Ostrza do skrobania drewna, metalu, betonu
- Ostrze wykonane z węglików spiekanych, ich trwałość jest około 50 razy większa niż ostrzy standardowych wykonanych ze stali
- Krawędzie robocze precyzyjnie szlifowane. Krawędź robocza ostrzy jest lekko wypukła, co zapobiega rysowaniu skrobanych powierzchni przez brzozy ostrza
- 442: ma 2 krawędzie robocze 50 mm; pasuje do skrobaków 650 i 440
- 451: ma 2 krawędzie robocze 65 mm; pasuje do skrobaków 665 i 540
- 449: ma 3 krawędzie robocze 25 mm; pasuje do skrobaków 625 i 448

	 731151		 mm	 g
449	8005337	10	25	6
442	8002848	10	50	6
451	8014506	10	65	10

625-

OSTRZA ZAPASOWE DO SKROBAKÓW

- Umożliwia skrobanie okien, ram i profili z różnymi zagłębieniami okrągłymi
- Ostrze wykonane z węglików spiekanych, do skrobania elementów drewnianych, metalowych lub betonu
- Ostrza mogą być obracane o 360° dzięki czemu można dobrać odpowiedni brzeg ostrza
- Średnica zewnętrzna ostrzy wynosi 17 mm / 2/3"
- Ostrza pasują do skrobaka 625

	 731151		 g
625-DROP	8221638	10	3
625-PEAR	8221621	10	3
625-ROUND	8221645	10	3



SCRAPER-SET2

ZESTAW SKROBAKÓW



- Zestaw skrobaków zaprojektowanych zgodnie z naukową koncepcją narzędzi ERGO™
- Stworzone do precyzyjnych prac jak skrobanie okien, wgłębień miejsc o utrudnionym dostępie i skomplikowanym kształcie
- Ostrze wykonane z węglików spiekanych do usuwania farb z drewna lub metalu oraz klejów, lakierów ze wszelkiego rodzajów powierzchni
- Dwukomponentowa rękojść zapewnia dobry i komfortowy chwyt
- Skrobak współpracuje z różnymi ostrzami: 625-ROUND, 625-DROP, 625-PEAR
- Skrobak 625 z wąskim frontem, idealnie pasuje do kciuka, dostarczany z ostrzem 449 i kaburą
- Skrobak 650 dostarczany z ostrzem 442

	 731151		 mm	 g
SCRAPER-SET2	8228613	1	265x145x50	400

625



650



625-DROP, 625-ROUND, 625-PEAR



2488

NÓŻ UNIWERSALNY



- Idealny do warsztatów, do takich czynności jak cięcie materiałów, elementów deski rozdzielczej, dywaników, gumy, tworzyw, tektury
- Dwukomponentowa rękojść zapewnia dobry i komfortowy chwyt
- Ostrze ze stali nierdzewnej, można sporadycznie ostrzyć oseeką
- Nóż uniwersalny o zakrzywionym ostrzu
- Łatwy do czyszczenia i odporny na działanie powszechnie spotykanych chemikaliów

	 731151		 mm	 g
2488	8276072	12	190	80



2489

SZPACHELKA



- Do kładzenia i równania gładzi, klejów, zapraw i kitu
- Dwukomponentowa rękojeść zapewnia dobry i komfortowy chwyt
- Szpachelka wykonana z hartowanej stali nierdzewnej

2489	8276065	12	27	235	160

2491

NÓŻ PROSTY



- Idealny do warsztatów, do czynności jak cięcie materiałów, elementów deski rozdzielczej, dywaników, gumy, tworzyw, tektury
- Dwukomponentowa rękojeść zapewnia dobry i komfortowy chwyt
- Ostrze proste z jedną krawędzią tnącą
- Łatwy do czyszczenia i odporny na działanie powszechnie spotykanych chemikaliów
- Ostrze ze stali nierdzewnej
- Można sporadycznie ostrzyć osetką

2491	8276096	12	210	60

SKROBAKI WARSZTATOWE



474

SKROBAK WARSZTATOWY



- Skrobak stolarski, przeznaczony do prac typu: usuwanie starej farby z powierzchni drewnianych, wyrównywanie powierzchni drewnianych
- Ostrze wykonane ze stali chromowo-niklowej, walcowanej na zimno, hartowanej i odpuszczonej
- Biały, plastikowy ochroniacz ostrza

474-125-0.60	8029050	10	125x0.60	55
474-125-0.80	8029869	10	125x0.80	70
474-150-0.60	8029876	10	150x0.60	70
474-150-0.80	8029883	10	150x0.80	80



TARKI

250600010

TARKI



- Tarka do zdzierania płyt kartonowo-gipsowych
- 250600010 ostrze zapasowe

	 841334		 L mm	 g
250602550	5130301	1	0.255	345
250600010	5130318	5	0.255	40

250703000

TARKI

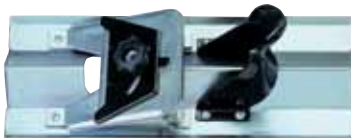

- Strug/hebel do ukosowania

	 841334		 L mm	 g
250703000	5129008	1	0.3	740



NARZĘDZIA MALARSKIE

2155

SZPACHELKI



- Szpachelka z drewnianą rączką

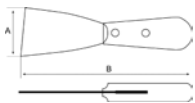

	 841334		A mm	B mm	 g
215500400	5122627	10	40	210	65
215500500	5122641	10	50	215	75
215500600	5122665	10	60	220	76
215500700	5122689	10	70	230	87
215500800	5122702	10	80	235	90
215501000	5122726	10	100	245	95



2156

SZPACHELKI

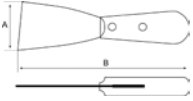

- Rękojeść drewniana
- Ostrze z giętkiej stali nierdzewnej

	 841334		A mm	B mm	 g
215600400	5122740	10	40	210	70
215600600	5122764	10	60	220	80
215600800	5122788	10	80	235	100
215601000	5122801	10	100	245	110

2165

SZPACHELKI

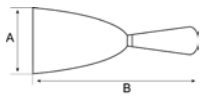

- Szpachelka malarska sztywna z plastikową rękojeścią

	 841334		A mm	B mm	 g
216500300	5407274	10	30	185	85
216500500	5407281	10	50	185	90
216500750	5407298	10	75	205	110
216501000	5407304	10	100	205	125

216

SZPACHELKI

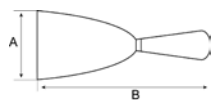

- Szpachelka malarska
- Ostrze z giętkiej stali węglowej

	 841334		A mm	B mm	 g
216000300	5403658	10	30	220	50
216000400	5403665	10	40	220	60
216000500	5403672	10	50	220	65
216000600	5403689	10	60	220	70
216000700	5403696	10	70	220	75
216000800	5403702	10	80	220	80
216000900	5403719	10	90	220	85
216001000	5403726	10	100	220	90
216001200	5403740	10	120	220	100



2150

SZPACHELKI

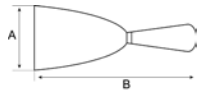

- Rękojeść dwukomponentowa
- Ostrze z giętkiej stali węglowej

	 841334		A mm	B mm	 g
215000030	5131971	10	30	220	60
215000040	5131988	10	40	220	60
215000050	5131995	10	50	220	65
215000060	3557944	10	60	220	65
215000070	5132008	10	70	220	70
215000080	5132015	10	80	220	70
215000090	5132022	10	90	220	80
215000100	5132039	10	100	220	80
215000120	5132046	10	120	220	85

2161

SZPACHELKI

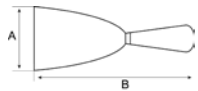

- Rękojeść dwukomponentowa
- Ostrze z giętkiej stali nierdzewnej

	 841334		A mm	B mm	 g
216100040	5132053	10	40	220	70
216100060	5132091	10	60	220	77
216100080	5132060	10	80	220	91
216100100	5132077	10	100	220	94
216100120	5132084	10	120	220	99

219

SKROBACZKI

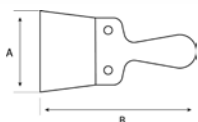

- Rękojeść drewniana
- Ostrze ze stali odpuszczonej

	 841334		A mm	B mm	 g
219001000	5029865	5	100	235	125
219001200	5029872	5	120	235	156
219001400	5029889	5	140	235	208
219001600	5029896	5	160	235	208
219002000	5029902	5	200	235	210



2192

SKROBACZKI

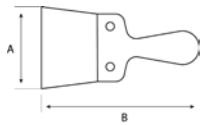

- Rękojeść drewniana
- Ostrze ze stali nierdzewnej

	 841334		A mm	B mm	 g
219201000	5029667	5	100	235	134
219201200	5029674	5	120	235	152
219201400	5029681	5	140	235	176
219201600	5029698	5	160	235	200
219202000	5029704	5	200	235	250

2193

SKROBACZKI

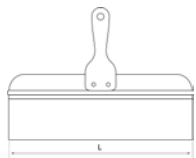

- Rękojeść drewniana
- Ostrze ze stali nierdzewnej

	 841334		 L mm	 g
219302500	5129466	1	250	240
219303000	5129473	1	300	270
219303500	5129480	1	350	305

2212

GRZEBIENIE DO KLEJÓW

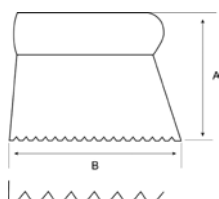

- Drewniana rękojeść
- Trójkątny kształt zębów

	 841334		A mm	B mm	 g
221201200	5029711	5	130	120	106
221202000	5029728	5	130	200	164
221203000	5029735	5	130	300	195



2213

GRZEBIENIE DO KLEJÓW

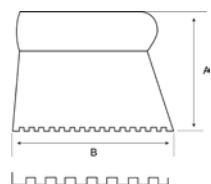

- Drewniana rękojeść
- Kwadratowy kształt zębów

	 841334		A mm	B mm	 g
221301200	5029742	5	130	120	100
221302000	5029759	5	130	200	140
221303000	5029766	5	130	300	195

202

PACE I PACKI



- Packa do gładzi płaska
- Rączka drewniana

	 841334		 mm	 g
202030180	5400770	5	300x180	425

204

PACE I PACKI



- Kształt prostokątny
- Rączka drewniana

	 841334		 mm	 g
204030150	5400855	5	300x150	402
204030160	5400862	5	300x160	436
204030180	5400879	5	300x180	470
204050130	5097970	6	500x130	740

209

PACE I PACKI



- Z drewnianą rączką
- Ząbkowana z obydwu stron

	 841334		 mm	 g
209027040	5400947	5	270x115	400





2092

PACE I PACKI



- Rękojeść drewniana
- Ząbkowane krawędzie na obydwu stronach

	 841334		 mm	A mm	B mm	 g
209227060	5400961	5	275x115	6	6	350
209228100	5099233	5	280x130	10	10	440
209250100	5099585	6	500x130	10	10	620

2045

PACE I PACKI



- Paca do gładzenia tynków
- Rączka drewniana

	 841334		 mm	 g
204530140	5097918	5	300x140	365
204550130	5097956	6	500x130	690

2094

PACE I PACKI



- Rękojeść dwuskładnikowa
- Rękojeść przyspawana do pacy
- 209428100: inox

	 841334		 mm	 g
209428000	5122450	6	280x120	365
209428100	5122474	6	280x120	406

211

PACE I PACKI



- Paca plastikowa do zacierania
- Rękojeść i paca z polistyrenu

	 841334		 mm	 g
211035180	5000147	5	350x180	416
211042210	5000154	5	420x210	652
211050230	5000161	5	500x230	796



2120

PACE I PACKI



- Paca polisterynowa do zacierania tynków

	 841334		 mm	 g
212027180	5000178	5	270x180	270
212033220	5129435	8	330x220	423

213

PACE I PACKI



- Packa polisterynowa o specjalnym kształcie

	 841334		A mm	B mm	 g
213026140	5000185	5	265	140	223

2122

PACE I PACKI



- Packa do zacierania
- Podstawa gumowa
- Rękojeść wykonana z odpornego na wstrząsy polistyrenu
- Cienka podstawa 10 mm szczególnie pomocna przy rozprawdaniu nadmiaru zaprawy między szczelinami

	 841334		 mm	 g
212202500	5110266	6	250x110	346

2123

PACE I PACKI



- Packa o podstawie styropianowej
- 30 mm grubość podstawy
- Lekka i poręczna

	 841334		 mm	 g
212302900	5110280	6	290x150	233



2125

PACE I PACKI



- Packa z podstawą ebonitową
- Rękojeść z poliuretanu przymocowana jest do płytki aluminiowej, której trzyma się podstawa ebonitowa

212502150	841334	6	215x135	318

2126

PACE I PACKI



- Podstawa packi z miękkiej gumy
- Rękojeść z poliuretanu

212602150	841334	6	215x135	287
212602800	5129404	6	280x140	328

2127

PACE I PACKI



- Paca aluminiowa do tynkowania

212704350	841334	6	435x90x17	990

2504

PODNOŚNIKI DO PŁYT



- Podnośnik do płyt kartonowo-gipsowych
- Podnosi płyty o ciężarze do 65 kg
- Podnosi na wysokość do 3.3 m
- Składana podstawa

250400000	841334	1	15000x15000x9000	37



2500

PODNOŚNIKI DO PŁYT



- Zaczep do przenoszenia płyt kartonowo-gipsowych
- Metalowa konstrukcja

	 841334		 L mm	 g
250005000	5129381	1	500	1780

2501

PODNOŚNIKI DO PŁYT



- Podnośnik nożny do płyt kartonowo-gipsowych
- Metalowa konstrukcja
- Specjalny kształt umożliwia podniesienie na nieznaczną wysokość płyt kartonowo-gipsowych

	 841334		 L mm	 g
250103000	5129398	1	300	935

2502

PODNOŚNIKI DO PŁYT

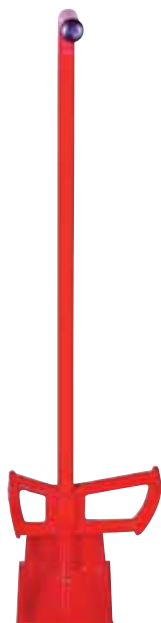

- Podnośnik do płyt kartonowo-gipsowych
- Podnośnik pozwala oderwać płytę od podłoża, nie wymagając do tego udziału dwóch osób

	 841334		 L mm	 g
250207980	5129367	1	798	2105



2301

KIELNIE MURARSKIE



- Odkuwana w całości
- Odpuszczana
- Model: Katalonia





	 841334		 mm	 g
2301A0000	5091282	6	145x110	416
2301B0000	5091305	6	160x115	432
2301C0000	5091329	6	175x125	523

2301MB

KIELNIE MURARSKIE



- Rękojeść dwukomponentowa
- Kielnia odkuwana w całości
- Hartowana
- Model: Kataloński





	 841334		 mm	 g
2301AMB00	5118101	6	145x110	423
2301BMB00	5118125	6	160x115	465
2301CMB00	5118149	6	175x125	546

2302

KIELNIE MURARSKIE



- Odkuwana w całości
- Odpuszczana
- Model: północny

	 841334		 mm	 g
2302A0000	5091343	6	180x110	370
2302B0000	5091367	6	180x115	375
2302C0000	5091381	6	190x125	393



KIELNIE I GŁADZIKI MURARSKIE

2302MB



KIELNIE MURARSKIE

- Rękojeść dwukomponentowa
- Kielnia odkuwana w całości
- Hartowana
- Model: północny

	 841334		 mm	 g
2302AMB00	5118163	6	180x110	391
2302BMB00	5118187	6	180x125	456
2302CMB00	5118200	6	190x115	406

2303



KIELNIE MURARSKIE

- Odkuwana w całości
- Odpuszczana
- Model: Madryd

	 841334		 mm	 g
2303B0000	5091404	6	110x68	120
2303D0000	5091428	6	135x78	184
2303F0000	5091442	6	165x93	265
2303H0000	5091466	6	190x103	318
2303J0000	5091480	6	215x113	377
2303K0000	5091503	6	228x117	415
2303L0000	5091527	6	240x122	428

2303MB



KIELNIE MURARSKIE

- Rękojeść dwukomponentowa
- Kielnia odkuwana w całości
- Hartowana
- Model: Madryd

	 841334		 mm	 g
2303FMB00	5118040	6	165x93	300
2303HMB00	5118064	6	190x103	348
2303JMB00	5118088	6	215x113	400

2304



KIELNIE MURARSKIE

- Odkuwana w całości
- Odpuszczana
- Model Sevilla

	 841334		 mm	 g
2304A0000	5091541	6	180x110	351
2304C0000	5091565	6	200x118	423



2304MB

KIELNIE MURARSKIE



- Rękojeść dwukomponentowa
- Kielnia odkuwana w całości
- Hartowana
- Model: Sevilla

2304CMB00	841334	6	200x118	463

2307

KIELNIE MURARSKIE



- Odkuwana w całości
- Kielnia w kształcie listka laurowego

230713500	841334	6	135x60	135

2307MB

KIELNIE MURARSKIE



- Rękojeść dwukomponentowa
- Kielnia odkuwana w całości
- Hartowana kielnia w kształcie liścia laurowego

2307135MB	841334	6	135x60	193

2308

KIELNIE MURARSKIE



- Odkuwana w całości
- Kielnia z hartowanej stali

2308A0000	841334	6	120x70	170
2308B0000	5091626	6	150x100	185



KIELNIE I GŁADZIKI MURARSKIE

2309

KIELNIE MURARSKIE



- Odkuwana w całości
- Kielnia z hartowanej stali z okrągłym przodem

	 841334		 mm	 g
230912500	5091640	6	125x75	176

2309MB

KIELNIE MURARSKIE



- Rękojeść dwukomponentowa
- Odkuwana w całości
- Hartowana kielnia z zaokrąglonym przodem

	 841334		 mm	 g
2309125MB	5118224	6	125x75	186

2360

KIELNIE MURARSKIE



- Kielnia ze stali nierdzewnej
- Idealna do kątów zewnętrznych
- Do wykańczania rogów na ściankach kartonowo-gipsowych
- Rękojeść drewniana

	 841334		 mm	 g
236001200	5129077	6	120x97x97	220

2361

KIELNIE MURARSKIE



- Kielnia ze stali nierdzewnej
- Idealna do rogów/kątów wewnętrznych
- Rękojeść drewniana

	 841334		 mm	 g
236101200	5129060	6	120x97x97	220







2145xxxD



SZYNY TYNKARSKIE

- Szyna tynkarska
- Rękojeść drewniana
- Płaska i ząbkowana





	 841334		 mm	 g
2145020D0	5097994	1	275x35x20	170
2145025D0	5098007	1	275x35x25	215
2145030D0	5098014	1	275x35x30	240
2145035D0	5098021	1	275x35x35	270

2145xxxL



SZYNY TYNKARSKIE

- Szyna tynkarska
- Rękojeść drewniana
- Płaska





	 841334		 mm	 g
2145020L0	5098045	1	275x35x20	170
2145025L0	5098052	1	275x35x25	200
2145030L0	5098069	1	275x35x30	240
2145035L0	5098076	1	275x35x35	268

2145xxxC



SZYNY TYNKARSKIE

- Szyny tynkarskie
- Rękojeść drewniana
- Zakrzywione

	 841334		 mm	 g
2145025C0	5098083	1	225x35x20	165
2145039C0	5098090	1	210x35x39	220



NARZĘDZIA NASTAWNE

250501800

NARZĘDZIA NASTAWNE



- Urządzenie do mocowania płyt

	 841334		 L mm	 g
250501800	5128964	1	180	765

250502450

NARZĘDZIA NASTAWNE



- Urządzenie do mocowania płyt

	 841334		 L mm	 g
250502450	5128957	1	245	780



PRZYCINARKI

8640

PRZYCINARKI



- Możliwość przycinania pod różnymi kątami

	 841334		 L mm	 g
864002450	5129022	1	245	400

8641

PRZYCINARKI



- Przycinarka/obcinarka nastawna
- Możliwość wymiany ostrza





	 841334		 L mm	 g
864102400	5129015	1	245	355

671002600

INNE



- Urządzenie do łączenia płyt
- Dłgie i wygodne rękojeści



	 841334			
671002600	5128971	1	260	735

671002850

INNE



- Urządzenie do łączenia płyt
- Dłgie i wygodne rękojeści

	 841334			
671002850	5128988	1	285	680

PIŁY RĘCZNE

Swoją szeroką ofertą pił: ręcznych, kabłąkowych i specjalnych, Bahco pokrywa wszystkie zastosowania i spełnia wszystkie potrzeby użytkowników.

Od kiedy Bahco wprowadziło innowacyjny Handsaw System, cięcie nie jest już takie jak kiedyś. To jest rewolucyjne i profesjonalne podejście do cięcia. Wygodna rękojeść Bahco ERGO™ oraz szeroki zakres wymiennych brzeszczotów Bahco tworzą elastyczny system.

W roku 1969 Bahco wprowadziło pionierską, nową technikę do obróbki metali, łącząc i wykorzystując najlepsze cechy mocnej stali sprężynowej i odpornej na zużycie stali szybko tnącej, spawając te dwa materiały w środowisku wysokiej próżni. W następnej operacji, w stali szybko tnącej nacinane są zęby i uzyskuje się doskonałe połączenie z mocną i bardzo elastyczną stalą sprężynową w tylnej części.

Ta sama technika jest stosowana w brzeszczotach pił taśmowych Sandflex®, mechanicznych i ręcznych brzeszczotach do metali, otwornicach i brzeszczotach pił szablowych.

Spis Treści

RAMKI DO BRZESZCZOTÓW	982-985
BRZESZCZOTY RĘCZNE	986-988
PIŁA Z WYMIENNYMI BRZESZCZOTAMI	989-993
PIŁY RĘCZNE	993-995
PIŁY RĘCZNE MODEL PROFCUT™	996-1003
PIŁY RĘCZNE MODEL PRIZECUT™	1004-1005
PIŁY RĘCZNE INNE	1006-1007
PRZYRZĄDZONIE	1008
PIŁY KONTUROWE	1009
PIŁY WŁOSOWE	1010-1011
PIŁY KABŁĄKOWE	1012-1014
BRZESZCZOTY DO PIŁ KABŁĄKOWYCH	1015



BRZESZCZOTY DO PIŁ RĘCZNYCH DO METALI

W roku 1969, Bahco jako pierwsza firma wprowadziła bimetaliczne brzeszczoty pił, stosując technologię Sandflex®. Od dziesięcioleci, użytkownicy na całym świecie wybierali brzeszczoty do ręcznych pił do metalu Sandflex® ze względu na ich świetną wydajność, szybkość cięcia i zwiększoną trwałość.

Praktycznie odporny na pękanie, brzeszczot Sandflex jest trwale udoskonalany, aby uzyskać jeszcze szybszą pracę i większą żywotność, zapewniając użytkownikowi optymalne wykorzystanie każdego brzeszczotu, każdego dnia.



GRUBSZY BRZESZCZOT

Grubość została zwiększona o 3,5%, co dało 11% wzrost stabilności cięcia. Daje to zwiększoną wygodę i ułatwia cięcie, osiągając większą wydajność przy mniejszym naciągu.



ROZPOZNAWALNY WYGLĄD

Nasi użytkownicy łatwo identyfikują Sandflex® i kojarzą z gwarancją jakości. Zmieniony i poprawiony wygląd łatwo wskazuje, że masz do czynienia z ostatnim, grubszym brzeszczotem Sandflex®.



ZABEZPIECZENIE PRZED PODRABIANIEM

Oryginalne brzeszczoty do metalu Sandflex® mają tłoczony znak ryby i haczyka na tylnej części każdego brzeszczotu. Są one umieszczone co 20 cm, zatem niektóre brzeszczoty mają dwa takie znaki.



RAMKI DO PIŁ RĘCZNYCH DO METALI

Profesjonalna ramka do piły ręcznej, ergonomicznie zaprojektowana, z bardzo silnym naciągiem brzeszczotu dla uzyskania prostych, dokładnych cięć. Centrowany brzeszczot dla dobrego wyważenia i napinany sprężyną mechanizm umożliwia szybką wymianę brzeszczotów.

Alternatywne mocowanie pod kątem 55° do płaskiego cięcia. Dostarczana z niezawodnym, odpornym na pęknięcie brzeszczotem bimetalicznym Sandflex® 3906 o podziałce 24 TPI (zęby/cal) o doskonałych właściwościach tnących.



W swojej ofercie Bahco ma szeroki zakres ramek do cięcia metali, do wielu typów brzeszczotów i do wielu różnych zadań - od konwencjonalnych poprzez miniaturowe. Wspólnym wymaganiem dla każdej piły do metalu jest możliwie duża sztywność ramki na zginanie, aby zapewnić wystarczający mocny naciąg brzeszczotu dla uzyskania prostego cięcia.

PIŁY KABŁĄKOWE

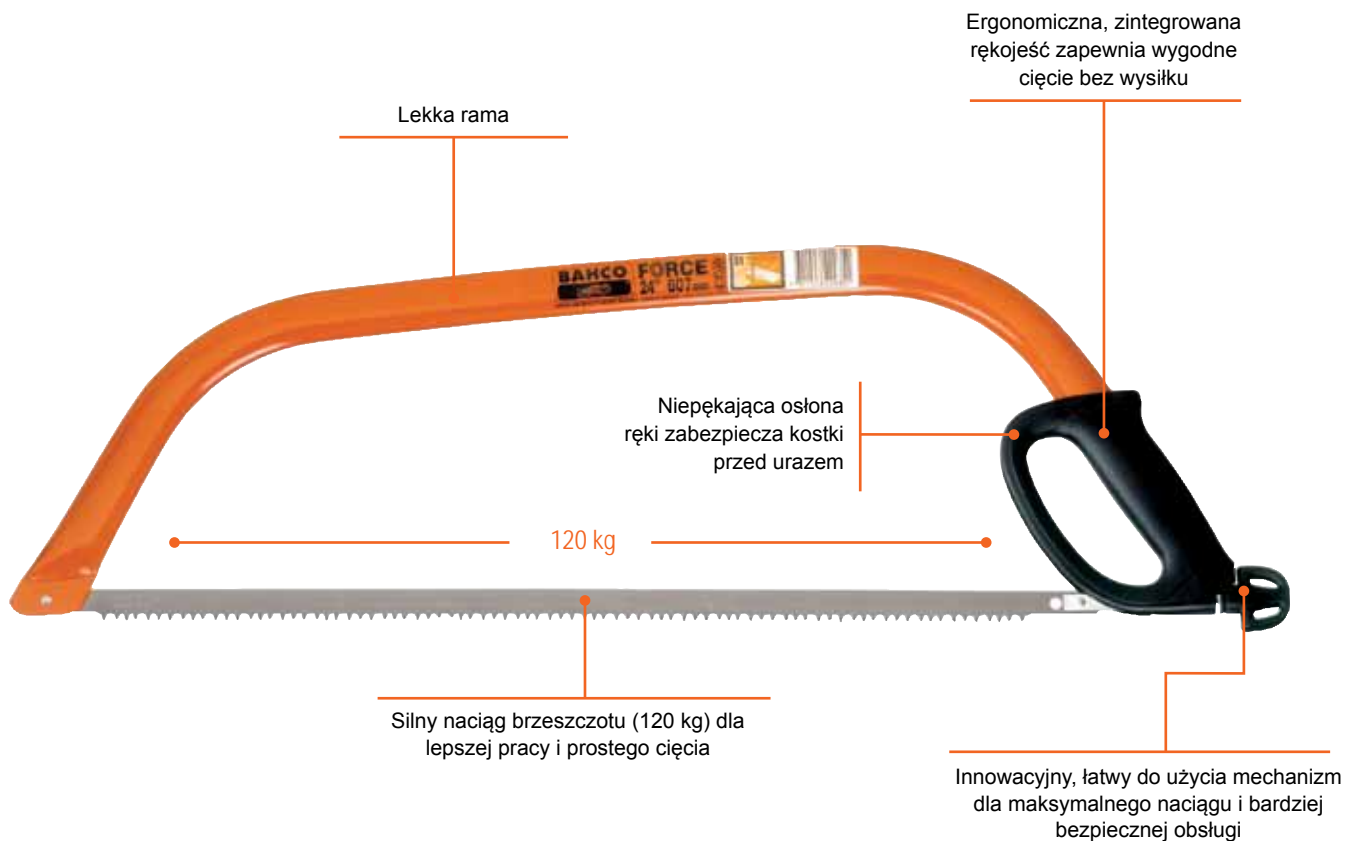

DWA RÓŻNE UZĘBIENIA W ZALEŻNOŚCI OD ZASTOSOWANIA

51: UZĘBIENIE HAKOWE DO DOJRZAŁEGO I SUCHEGO DREWNA



- Zęby trójkątne, rozwiedzione, wierzchołki skierowane w dół
- Skośnie szlifowane, indukcyjnie hartowane z ostrymi krawędziami po obu stronach
- Hartowany wierzchołek (Hard-point)
- Co trzecia gardziel zęba powiększona dla łatwiejszego usuwania wiórów
- Tnie w obu kierunkach
- Specjalnie zaprojektowany dla szybkiego i efektywnego cięcia dojrzałego i suchego drewna



23: UZĘBIENIE TYPU „GRABIE” DO ŻYWEGO I ZIELONEGO DREWNA



- Zęby trójkątne, rozwiedzione, wierzchołki skierowane w dół
- Skośnie szlifowane, indukcyjnie hartowane z ostrymi krawędziami po obu stronach
- Hartowany wierzchołek (Hard-point)
- Co piąty ząb jest podwójny i nie rozwarty, działa jak dłuto usuwając wióry na zewnątrz
- Przecina podczas ruchu w obu kierunkach



PIŁA DO MATERIAŁÓW IZOLACYJNYCH

Piła ręczna z uzębieniem falistym PC-22-INS 22" / 550 mm

Opisana powyżej piła ProfCut stanowi najlepsze rozwiązanie do cięcia wszystkich rodzajów materiałów izolacyjnych.

Grubość brzeszczotu

Grubość 0.83 mm zapewnia stabilność znaną z innych pił serii ProfCut i PrizeCut



Możliwa do ponownego ostrzenia
zwykłą ostrzałką do noży

Uzębienie WT

Specjalnie zaprojektowane do cięcia materiałów izolacyjnych. Każda fala ma długość 15 mm



Wełna mineralna
lub wełna szklana



EPS
Styropian



Stone wool
lub Rock wool



XPS
Pianki izolacyjne

NOWY SYSTEM PIŁ RĘCZNYCH BAHCO

ergo®

Rewolucyjne i profesjonalne podejście do cięcia

Wygodna rękojeść Bahco ERGO™ oraz szeroki zakres wymiennych brzeszczotów Bahco tworzą elastyczny system profesjonalnych pił ręcznych.

Proces Bahco ERGO™ obejmuje ścisłą współpracę działu badawczo-rozwojowego, specjalistów ergonomii, projektantów przemysłowych i profesjonalnych użytkowników pił ręcznych w celu zapewnienia możliwie największej wygody użytkownika.

RĘKOJEŚĆ PIŁY RĘCZNEJ ERGO™

Asymetryczna konstrukcja rękojeści bez punktów zwiększonego nacisku nie dopuszcza do ślizgania się ręki po rękojeści.

Termoplastyczny elastomer zapewnia optymalne tarcie i wrażenie ciepła, ustala położenie ręki względem brzeszczotu, zmniejszając potrzebną siłę i zwiększając sprawność.

Dostępna w wykonaniu dla użytkowników leworęcznych i praworęcznych, w dwóch wielkościach*, średniej i dużej. *Rękojeść leworęczna jest dostępna tylko w wielkości średniej

OPATENTOWANE BLOKOWANIE

Łatwy dostęp do dźwigni poprzez otwór w końcu rękojeści.

Długa dźwignia dla łatwego blokowania i zwalniania brzeszczotu. Sprężyna bezpieczeństwa blokuje dźwignię



SYSTEM WYMIENNYCH BRZESZCZOTÓW

Dziesięć najwyższej jakości brzeszczotów Bahco Superior™. Obejmują wszystkie popularne zastosowania. Uzębienie XT i pokrycie o małym tarcu

WYGODA I STABILNOŚĆ

Korpus z wysokiej jakości aluminium zapewnia sztywność oraz zawiera w sobie i zabezpiecza mechanizm blokady brzeszczotów. Miękkie kształty i materiały zapewniają wygodne używanie. Specjalnie zaprojektowany mechanizm zamykania brzeszczotu zapobiega luzom między rękojeścią a brzeszczotem po zapięciu. Wysunięte oparcie na palec wskazujący zwiększa precyzję.



NOWY SYSTEM PIŁ RĘCZNYCH BAHCO

ŁATWY W UŻYCIU

Wymiana brzeszczotu w ciągu sekund



Trzymając rękojeść poziomo i odciągnij dźwignię.



Najpierw połącz dolny koniec brzeszczotu z podstawą rękojeści, następnie połącz drugi koniec brzeszczotu.



Pociągnij dźwignię zamykając ją, aż usłyszysz klik. Zabezpiecz dźwignię sprężyną bezpieczeństwa. Brzeszczot jest teraz bezpiecznie umocowany.

RÓŻNE RĘKOJEŚCI DLA RÓŻNYCH RĄK

EX-RM
EX-RL
EX-LL

Różne rękojeści dla różnych rąk

Praworęczna duża

Leworęczna duża

SUPERIOR

	1	2	3	4	5	6
EX-24-XT7-C	X					
EX-22-XT7-C	X					
EX-22-XT9-C		X				
EX-19-XT9-C		X				
EX-20-XT11-C			X			
EX-20-LAM-C				X		
EX16-GNP-C						X
EX-14-TEN-C			X			
EX-14-VEN-C			X			

INNE BRZESZCZOTY

EX-22-PLS-C					X	
EX-NPP-22		X				
EX-22-U7		X				
EX-244P-22		X				



Do drewna budowlanego, mokrego, impregnowanego



Suche drewno, średnie cięcie



Delikatne cięcie twardego drewna



Laminaty i podłogi drewniane



Płyty gipsowe i włórowe



Ogólnego przeznaczenia

UZĘBIENIE I BRZESZCZOTY



Uzębienie XT. Połączenie geometrii zębów ze specjalnymi kątami szlifowania oraz procesem hartowania, czynią z naszego szczególnego uzębienia XT najlepszy, wybór dla wydajnego i wygodnego cięcia.



Uzębienie GT. Superostre uzębienie GT zostało specjalnie opracowane dla wysokiej wydajności cięcia. Zęby szlifowane z trzech stron zapewniają doskonałe wyniki we wszystkich typach drewna.



Uzębienie UT. To uniwersalne uzębienie jest mocne i odporne na zużycie, odpowiednie dla cięcia jedno i dwukierunkowego we wszystkich rodzajach drewna.



Hartowany wierzchołek (Hard-point)
O większej trwałości



Pokrycie antykorozyjne o małym tarcu



Grubszy brzeszczot daje większą stabilność i precyzję

PIŁY RĘCZNE

ergo®

WYBÓR PIŁY ODPDOWIEDNIEJ DLA DANEGO ZADANIA

Materiał do cięcia. Wybór piły zależy od wielkości, twardości i struktury ciętego materiału.

Jakość cięcia. Przy cięciu na wymiar przy naprawie mebli należy wybierać precyzyjną piłę o drobnych zębach. W przypadku mniej precyzyjnego cięcia, długa piła o większych zębach zapewni najlepsze wyniki.

Długość piły. Do właściwego cięcia ciężkiego materiału konieczna jest piła o dużych zębach. Aby

właściwie wykorzystać zdolność cięcia zębów w długich, szybkich ruchach, piła o dużych zębach musi być stosunkowo długa, 550/650 mm lub 22-26 cali. Piła o średnio-zgrubnych zębach powinna być także długa, dla energicznych ruchów. Typowa długość wynosi 450-550 mm lub 18-22 cali. W przypadku pracy precyzyjnej i pił o małych zębach, długość piły nie ma większego znaczenia.

Tablica wyboru pomaga wybrać piłę właściwą dla zadania. Podaje ona informacje na temat materiałów i cech brzeszczotów i rękojeści pił.



ergo®

ASORTYMENT PROFESJONALNYCH PIŁ RĘCZNYCH BAHCO

Superior™

Piła ręczna Superior™ przecina dosłownie wszystko, co jest z drewna i pozostanie ostra nawet po latach używania. Te cechy zawdzięcza hartowanym wierzchołkom zębów Hard-point, szczególnemu uzębieniu XT, pokryciu zmniejszającemu tarcie, ekstra grubemu brzeszczotowi, który zapewnia większą stabilność i precyzję, oraz rękojeści ERGO™.

ProfCut™

Przeznaczone dla profesjonalnych użytkowników, piły ręczne ProfCut i ProfCut+ mają super ostre uzębienie Hard-point GT. Piła ręczna ProfCut+ z pokryciem o małym tarciu ułatwia cięcie. Istnieje również bogaty wybór specjalnych pił ProfCut, przeznaczonych do cięcia sklejk, laminatów, budulca, plastyków, płyt gipsowych a nawet betonu.

PrizeCut™

PrizeCut to mocna i niedroga piła ręczna z uzębieniem hard-point UT, do wszystkich gatunków drewna. Solidna jedno-komponentowa rękojeść zapewnia dużą trwałość.

TABELA DOBORU PIŁ RĘCZNYCH

Przy wyborze właściwej piły należy pamiętać o kilku rzeczach. Poniżej podane kroki i tablica ułatwią wybór.

Krok 1. Wybierz model piły: Superior™, ProfCut™ lub PrizeCut™

Krok 2. Wybierz piłę według kolumny 1 – Typ piły/materiał

Krok 3. Wybierz piłę według zastosowania – kolumny 5 i 6 (długość)

Ogólne prace: Stosuj średnio nacięte piły o zębach średniej wielkości, od 7/8 do 9/10 zębów na cal. Długość powinna wynosić 18-22 cali (450 do 550 mm) dla umożliwienia energicznych, długich ruchów.

Zgrubne prace: Stosuj grubo nacięte piły o dużych zębach 7/8 zębów na cal. Długość powinna wynosić 22-26 cali (550 do 660 mm) dla umożliwienia energicznych, długich ruchów.

Praca precyzyjna: Stosuj drobno nacięte piły o małych zębach, od 9/10 do 15/16 zębów na cal. Długość piły ma niewielkie znaczenie.

Superior™ OGÓLNE

OGÓLNE				BRZESZCZOT				RĘKOJEŚĆ		
Typ piły/materiał	Kod artykułu	Kod EAN	Sztuk w opakowaniu	Zastosowanie	Długość cal/mm	Uzębienie/TPI	Pokrycie o małym tarczu	Grubość brzeszczotu	Typ	
ZGRUBNE	2700-22-XT7-HP	7311518191672	4	Budulec, drewno mokre i impregnowane	22/550	XT/7	Tak	1.03 mm	ERGO™, dwukomponentowa	
ZGRUBNE	2700-22-XT7-HP	7311518191672	4	Budulec, drewno mokre i impregnowane	22/550	XT/7	Tak	1.03 mm	ERGO™, dwukomponentowa	
ŚREDNIE	2800-22-XT-HP	7311518160777	4	Średnie cięcia	22/550	XT/9	Tak	1.03 mm	ERGO™, dwukomponentowa	
ŚREDNIE	2800-19-XT-HP	7311518160760	4	Średnie cięcia	19/475	XT/9	Tak	1.03 mm	ERGO™, dwukomponentowa	
Piła do skrzynki narzędziowej										
DROBNE	2600-16-XT11-HP	7311518239527	4	Skrzynka narzędziowa	16/400	XT/11	Tak	1.03 mm	ERGO™, dwukomponentowa	
Piła do laminatów										
LAMINATOR™	SUP-20-LAM	7311518258351	4	Laminaty i podłogi drewniane	20/500	XT/11	Tak	0.93 mm	ERGO™, dwukomponentowa	
Małe piły										
Wypusty	3180-14-XT11-HP	7311518181390	4	Piła do wypustów	14/360	XT/11	Tak	0.75 mm	ERGO™, dwukomponentowa	
Fornir	3240-14-XT11-HP	7311518243005	4	Piła do forniru	14/360	XT/11	Tak	0.75 mm	ERGO™, dwukomponentowa	
Otwornica	3150-12-XT9-HP	7311518181406	4	Piła do otworów	12/300	XT/9	Tak	1.03 mm	ERGO™, dwukomponentowa	

ProfCut™ OGÓLNE

OGÓLNE				BRZESZCZOT				RĘKOJEŚĆ		
Typ piły/materiał	Kod artykułu	Kod EAN	Sztuk w opakowaniu	Zastosowanie	Długość cal/mm	Uzębienie/TPI	Pokrycie o małym tarczu	Grubość brzeszczotu	Typ	
ProfCut™+ podstawowy asortyment										
ŚREDNIE	PCP-22-GT7	7311518263331	4	Średnie cięcia	22/550	GT/7	Tak	0.83 mm	dwukomponentowa	
ŚREDNIE	PCP-19-GT7	7311518263317	4	Średnie cięcia	19/475	GT/7	Tak	0.83 mm	dwukomponentowa	
DROBNE	PCP-22-GT9	7311518263348	4	Delikatne cięcia	22/550	GT/9	Tak	0.83 mm	dwukomponentowa	
DROBNE	PCP-19-GT9	7311518263324	4	Delikatne cięcia	19/475	GT/9	Tak	0.83 mm	dwukomponentowa	
ProfCut™ podstawowy asortyment										
ŚREDNIE	PC-22-GT7	7311518263393	4	Średnie cięcia	22/550	GT/7	Nie	0.83 mm	dwukomponentowa	
ŚREDNIE	PC-19-GT7	7311518263362	4	Średnie cięcia	19/475	GT/7	Nie	0.83 mm	dwukomponentowa	
DROBNE	PC-22-GT9	7311518263409	4	Delikatne cięcia	22/550	GT/9	Nie	0.83 mm	dwukomponentowa	
DROBNE	PC-19-GT9	7311518263379	4	Delikatne cięcia	19/475	GT/9	Nie	0.83 mm	dwukomponentowa	
Piła do skrzynki narzędziowej										
DROBNE	PC-15-TBX	7311518263423	4	Delikatne cięcia /skrzynka narzędziowa	15/380	GT/11	Nie	0.75 mm	dwukomponentowa	
Małe piły										
WPUSTY	PC-12-TEN	7311518263447	4	Piła do wypustów	12/300	UT/11	Nie	0.75 mm	dwukomponentowa	
FORNIR	PC-12-VEN	7311518263430	4	Piła do forniru	12/300	UT/11	Nie	0.75 mm	dwukomponentowa	
OTWORNICA	PC-12-COM	7311518263454	4	Otwornica	12/300	XT/9	Nie	1.03 mm	dwukomponentowa	
Piły do ostrzenia pilnikiem										
ŚREDNIE	PC-16-FILE-U7	7311518263461	4	Średnie cięcia/fileable	16/400	UT/7 Fileable	Nie	0.83 mm	dwukomponentowa	
ŚREDNIE	PC-19-FILE-U7	7311518263478	4	Średnie cięcia/fileable	19/475	UT/7 Fileable	Nie	0.83 mm	dwukomponentowa	
ŚREDNIE	PC-22-FILE-U7	7311518263485	4	Średnie cięcia/fileable	22/550	UT/7 Fileable	Nie	0.83 mm	dwukomponentowa	
ŚREDNIE	PC-24-FILE-U7	7311518263492	4	Średnie cięcia/fileable	24/600	UT/7 Fileable	Nie	0.83 mm	dwukomponentowa	
Jaskółcze ogony										
JASKÓŁCZE OGONY	PC-10-DTR	7311518263546	10	Jaskółczy ogon, prawa	10/250	FT/15	Nie	0.50 mm	Drewno	
JASKÓŁCZE OGONY	PC-10-DTL	7311518263553	10	Jaskółczy ogon, lewa	10/250	FT/15	Nie	0.50 mm	Drewno	
JASKÓŁCZE OGONY	PC-10-DTF	7311518263560	10	Jaskółczy ogon, uniwersalna	10/250	FT/15	Nie	0.50 mm	Drewno	
Piły do specjalnych zastosowań										
Piła do laminatu										
LAMINATOR™	PC-20-LAM	7311518258290	4	Laminat i podłogi drewniane	20/500	XT/11	Nie	0.93 mm	dwukomponentowa	
Piła precyzyjna										
PRECYZYJNA	PC-20-PRC	7311518264291	4	Ucios/Precyzyjna/Drobne	20/500	UT/9	Nie	0.93 mm	dwukomponentowa	
Piła do budulca										
BUDULEC	PC-24-TIM	7311518263515	4	Zgrubne cięcia/ Do ostrzenia pilnikiem	24/600	FT/3.5 pilnikiem	Nie	0.93 mm	dwukomponentowa	
Piła do płyt gipsowych										
PLYTA GIPSOWA	PC-24-PLS	7311518263508	4	Plaster	24/600	GT/7	Nie	0.93 mm	dwukomponentowa	
Piła ogólnego przeznaczenia										
OG. PRZEZNACZENIA	PC-15-GNP	7311518264307	4	Ogólnego przeznaczenia	15/380	FT/15	Nie	0.75 mm	dwukomponentowa	
Piła do polistyrenu i pianki										
WYKONCZENIE	PC-16-DECO	7311518264987	4	Piła do polistyrenu i pianki	16/400	Specjalna	Nie	0.75 mm	dwukomponentowa	
Piła do betonu										
	255	7311518007843	1	Beton/Końcówki węglkowe	30/750	30 Końcówki węglkowe	Nie	1.6 mm	dwukomponentowa	
	255-15/29	7311518007850	1	Beton/Końcówki węglkowe	30/750	15 Końcówki węglkowe	Nie	1.6 mm	dwukomponentowa	
Piła do lekkiego betonu										
	256-26	7311518000080	4	Lekki beton	26/650	Nie węglkowa	Nie	1.15 mm	dwukomponentowa	
Piła do izolacji										
IZOLACJA	PC-22-INS	7314150154500	4	Izolacja	22/550	Specjalna	Nie	0.83 mm	dwukomponentowa	

PrizeCut™ OGÓLNE

OGÓLNE				BRZESZCZOT				RĘKOJEŚĆ		
yp piły/materiał	Kod artykułu	Kod EAN	Sztuk w opakowaniu	Zastosowanie	Długość cal/mm	Uzębienie/TPI	Pokrycie o małym tarczu	Grubość brzeszczotu	Typ	
UNIwersalna	NP-22-U7/8-HP	7311518034399	10	Uniwersalna	22/550	UT/7	Nie	0.83 mm	jednokomponentowa	
UNIwersalna	NP-19-U7/8-HP	7311518241452	10	Uniwersalna	19/475	UT/7	Nie	0.83 mm	jednokomponentowa	
UNIwersalna	NP-16-U7/8-HP	7311518241773	4	Uniwersalna	16/400	UT/7	Nie	0.83 mm	jednokomponentowa	
Małe piły										
WPUSTY	NP-12-TEN	7311518263959	10	Piła do wypustów	12/300	UT/13	Nie	0.75 mm	jednokomponentowa	
FORNIR	NP-12-VEN	7311518264260	4	Piła do forniru	12/300	UT/13	Nie	0.75 mm	jednokomponentowa	
OTWORNICA	NP-12-COM	7311518264277	4	Otwornica	12/300	UT/7	Nie	1.20 mm	jednokomponentowa	
Ogólnego przeznaczenia										
DROBNE	300-14-F15/16-HP	7311518005955	4	Ogólnego przeznaczenia	14/360	FT/15	Nie	0.75 mm	jednokomponentowa	
Piły do betonu										
	NP-CONC	7311518264918	4	Beton/Końcówki węglkowe	25/620	34 Końcówki węglkowe	Nie	2.00 mm	Drewno	
	NP-CONC-17/34	7311518264925	4	Beton/Końcówki węglkowe	25/620	17 Końcówki węglkowe	Nie	2.00 mm	Drewno	



RAMKI DO BRZESZCZOTÓW

325

RAMKI DO BRZESZCZOTÓW

ergo®



- Ramka do brzeszczotów zaprojektowana zgodnie z naukową koncepcją narzędzi ERGO™
- Unikalna w pełni profesjonalna
- Ergonomiczna i komfortowa rękojeść
- Solidna, aluminiowa konstrukcja ramki zapewniająca proste i dokładne cięcie
- Ramka wyważona zapewnia dobry balans w trakcie cięcia
- Specjalny, sprężynowy system wstępnego naciągu brzeszczotu, umożliwia jego szybką wymianę
- Możliwość zamocowania brzeszczotu pod kątem 55° do cięcia poprzecznego
- Ramka wyposażona w brzeszczot SANDFLEX® o podziałce 24 zęby/cal



325



731151

8214852



5



300



720

225-PLUS

RAMKI DO BRZESZCZOTÓW



- Profesjonalna ramka o lekkiej i sztywnej konstrukcji
- Konstrukcja zapewnia łatwe i proste cięcie
- Wyposażona w bardzo efektywny mechanizm zakładania i naciągu brzeszczotu
- Dodatkowo w magazynek zapasowych brzeszczotów
- Możliwość zamontowania brzeszczotu pod kątem 55° do cięcia poprzecznego
- Ramka wyposażona w brzeszczot SANDFLEX®, o dłg. 300 mm i podziałce 24 zęby/cal



225-PLUS



731151

8029708



5



300



700

319

RAMKI DO BRZESZCZOTÓW



- Unikalna, w pełni profesjonalna ramka do brzeszczotów
- Ergonomiczna i komfortowa rękojeść
- Wykonana z profilu stalowego, powleczonego warstwą przyjemnego w dotyku tworzywa
- Dodatkowo możliwość mocowania brzeszczotu pod kątem 55°, do cięcia wyrównującego - przy powierzchni
- Dostarczana w komplecie z nie pękającym brzeszczotem bimetalicznym Sandflex® z podziałką 24 zęby/cal



319



731151

8240943



5



300



510



317

RAMKI DO BRZESZCZOTÓW



- Komfortowa ramka do brzeszczotów ręcznych o zwartej budowie ułatwiającej pracę w ciasnych miejscach a także przechowywanie
- Specjalna przednia rękojeść pozwala na pracę za pomocą dwóch rąk
- Oprócz normalnej pozycji brzeszczotu możliwe jest zamocowanie go także pod kątem 90°
- Ramka w komplecie z bimetalicznym brzeszczotem Sandflex® 24 zęby/cal

	 731151			
317	8240936	10	432	470

306

RAMKI DO BRZESZCZOTÓW



- Lekka ramka do brzeszczotów ręcznych, dla hobbystów
- Możliwość zamocowania brzeszczotu pod kątem 90°
- Ramka w komplecie z bimetalicznym brzeszczotem Sandflex® 24 zęby/cal

	 731151			
306	8265540	10	470	325

320

RAMKI DO BRZESZCZOTÓW



- Jedyna w swoim rodzaju, topowa, tradycyjna ramka z wygodnym uchwytem, pozwalająca na ekstra głębokie cięcia materiałów o dużych wymiarach
- Specjalna dodatkowa rękojeść z przodu ramki wspomaga drugą rękę w czasie cięcia
- Możliwość zamocowania brzeszczotu pod kątem 90°
- Ramka w komplecie z bimetalicznym brzeszczotem Sandflex® o długości 300 mm i podziałce 24 zęby/cal

	 731151			
320	8265557	10	504	820

304

RAMKI DO BRZESZCZOTÓW



- Standardowa ramka do brzeszczotów, łatwa w użyciu
- Możliwość zamocowania brzeszczotu pod kątem 90°
- Ramka w komplecie z bimetalicznym brzeszczotem Sandflex® o długości 300 mm i podziałce 24 zęby/cal

	 731151			
304	8265533	10	517	500



RAMKI DO BRZESZCZOTÓW

321

PIŁA BAGNETOWA



- Piła bagnetowa ręczna
- Wymienne ostrze można ustawiać pod 8 różnymi kątami
- Wyposażona w brzeszczot bimetaliczny SANDFLEX® o długości 310 mm i podziałce 24 zęby/cal
- Brzeszczoty zapasowe:
 - 321-7-SB:** brzeszczot ze stali węglowej, utwardzany, 7 zębów/cal, cięcie metali, drewna, tworzyw
 - 321-18-SB:** bimetaliczny brzeszczot SANDFLEX®, 18 zębów/cal, do cięcia grubszych detali metalowych
 - 321-24-SB:** bimetaliczny brzeszczot SANDFLEX®, 24 zęby/cal, do cięcia drobnych detali metalowych



321



731151

8001841



5



330

268

PIŁY WŁOSOWE



- Nowoczesna ramka wykonana z płaskiego profilu ocynkowanego
- Wyposażona w ergonomiczną rękojeść z włókna szklanego
- Wymiana i naciągnięcie brzeszczotu odbywa się poprzez pokrętło
- W komplecie brzeszczot ze stali do cięcia metalu 150 mm (6") 32 zęby/cal



268



731151

8017538



5



150



180

239

PIŁY WŁOSOWE



- Prosta ramka mini malowana na pomarańczo
- Wyposażona w brzeszczot do cięcia metalu 150 mm (6"), z podziałką 32 zębów/cal



239



731151

8010874



5



290



120

238

PIŁY WŁOSOWE



- Tradycyjna 150 mm (6 calowa) ramka wykonana z płaskiego profilu ocynkowanego
- Wyposażona w drewnianą, pokręcaną rękojeść poprzez, którą wymiana się i naciąga brzeszczot
- W komplecie brzeszczot 32 zęby/cal do cięcia metalu



238



731151

8011314



5



150



195



228

PIŁY WŁOSOWE



- Tradycyjna 150 mm (6 calowa) ramka wykonana z płaskiego profilu ocynkowanego
- Wyposażona w drewnianą, pokręcaną rękojeść poprzez, którą wymienia się i naciąga brzeszczot
- W komplecie brzeszczot 32 zęby/cal do cięcia metalu
- Ramka 228 pakowana w ochronnym rękawie

	 731151		 L mm	 g
228	8014995	5	150	180
228-BULK	8009069	5	150	180

219

PIŁY WŁOSOWE



- Prosta ramka mini z powłoką cynkową
- Rękojeść drewniana
- Wyposażona w brzeszczot 150 mm (6"), z podziałką 32 zęby/cal, do cięcia metalu

	 731151		 L mm	 g
219	8140953	5	291	100

218

PIŁY WŁOSOWE



- Prosta ramka mini z powłoką cynkową
- Wyposażona w brzeszczot 150 mm (6"), z podziałką 32 zęby/cal, do cięcia metalu
- Ramka 218 pakowana w ochronnym rękawie

	 731151		 L mm	 g
218	8017521	10	235	87
218-BULK	8140946	1	240	80

208

RAMKI MINI



- Aluminiowa ramka jednostronna do cięcia w trudno dostępnych miejscach
- Łatwość demontażu brzeszczotu
- Ramka dostarczana z brzeszczotem bimetalicznym 250 mm (10") SANDFLEX® o podziałce 24 zęby/cal

	 731151		 L mm	 g
208	8017545	5	330	149



BRZESZCZOTY RĘCZNE

3906

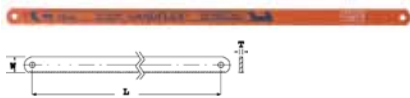

BRZESZCZOT BIMETALICZNY SANDFLEX®

- Praktycznie niełamiwy brzeszczot bimetaliczny, z uzębieniem bardzo precyzyjnie szlifowanym
- Umożliwia cięcie wszelkich typów metali. Mocna a zarazem sprężysta część grzbietowa brzeszczotu w połączeniu z uzębieniem wykonanym z wysokostopowej stali szybko tnącej, gwarantują długą żywotność narzędzia
- Nowy brzeszczot Sandflex® zapewnia niezwykłą jakość cięcia, bardzo dużą odporność na zużycie, zachowując przy tym wysoką sprężystość. Jest zdecydowanie najlepszy ze wszelkich oferowanych na rynku brzeszczotów, niezależnie od technologii ich wykonania
- Opakowania:
 - - **100** sztuk: 10 wiązek po 10 brzeszczotów w czarnym, plastikowym pudełku z przezroczystą pokrywką
 - - **10P**: 10 sztuk brzeszczotów w specjalnym uchwycie umożliwiającym ich zawieszenie
 - - **5P**: 5 sztuk brzeszczotów w specjalnym uchwycie umożliwiającym ich zawieszenie
 - - **3P**: 3 sztuki brzeszczotów z podziałką 18,24 i 32 zęby/cal, w plastikowym etui. 10 zestawów w pudełku
 - - **2P**: 2 brzeszczoty na blistrze, 10 zestawów w pudełku

	 731151		L x W x T mm	 T _z	 g
3906-250-18-100	8250997	100	250x13x0.65	18	15
3906-250-24-100	8251000	100	250x13x0.65	24	15
3906-250-32-100	8251017	100	250x13x0.65	32	15
3906-300-14-100	8233563	100	300x13x0.65	14	17
3906-300-18-100	8233570	100	300x13x0.65	18	17
3906-300-24-100	8233587	100	300x13x0.65	24	17
3906-300-32-100	8233594	100	300x13x0.65	32	17
3906-300-18-2P	8233617	10	300x13x0.65	18	48
3906-300-24-2P	8233624	10	300x13x0.65	24	48
3906-300-32-2P	8233631	10	300x13x0.65	32	48
3906-300-3P	8233754	10	300x13x0.65	18/24/32	74
3906-300-24-5P	8237417	10	300x13x0.65	24	84
3906-300-32-5P	8237424	10	300x13x0.65	32	84
3906-300-18-10P	8233723	10	300x13x0.65	18	182
3906-300-24-10P	8233730	10	300x13x0.65	24	182
3906-300-32-10P	8233747	10	300x13x0.65	32	182

3905

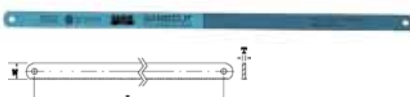

BRZESZCZOT ZE STALI HSS

- Brzeszczot cało hartowany wykonany ze stali szybko tnącej
- Przewidziany do cięcia większości materiałów
- Używany razem z ramką
- Niebieskie pokrycie antykorozyjne
- Opakowania:
 - Opakowanie **-100**: 10 paczek po 10 szt. (100 sztuk) brzeszczotów w przezroczystym pudełku z tworzywa
 - Opakowanie **-2P**: dwa brzeszczoty na kartonie, opakowanie zbiorcze zawiera 10 takich kompletów

	 731151		L x W x T mm	 T _z	 g
3905-250-24-100	8299255	100	250x13x0.65	24	15
3905-300-14-100	8292201	100	300x13x0.65	14	18,3
3905-300-18-100	8292218	100	300x13x0.65	18	18,6
3905-300-24-2P	8299248	10	300x13x0.65	24	48
3905-300-24-100	8292225	100	300x13x0.65	24	18,7
3905-300-32-100	8292232	100	300x13x0.65	32	17



215

BRZESZCZOTY DO RAMEK MINI



- Brzeszczot 215 wykonany z drutu pokrytego ziarnami węglika
- Odpowiedni do cięcia szkła, ceramiki, porcelany i stali
- Pasuje do wszystkich ramek typu mini 150 mm

	 731151		 L mm		 g
215-150	8017576	5	150	110	11

216

BRZESZCZOTY DO RAMEK MINI



- Brzeszczot wykonany z drutu stalowego pokrytego cząsteczkami węglików spiekanych
- Przeznaczony do cięcia metalu, szkła, ceramiki itp
- Długość 150 mm odpowiednia do ramek typu mini (kod: 301), długość 300mm do ramek standardowych

	 731151		 L mm		 g
216-150-R	8017583	5	150	20	12
216-300-R	8017798	5	300	20	20

228-P

BRZESZCZOTY DO PIŁ KONTUROWYCH



- Brzeszczot do ramek junior
- Wykonane ze stali węglowej hartowanej i odpuszczanej, zęby frezowane
- Do cięcia metali: 12 zębów na cm, 32 zęby/cal
- Do cięcia drewna: 6 zębów na cm, 15 zębów/cal
- **-100P**: 10 paczek po 10 szt. (100 szt w opakowaniu)
- **-10P**: 10 brzeszczotów w specjalnym opakowaniu z otworem do zawieszania
- **-5P**: 5 brzeszczotów w specjalnym opakowaniu z otworem do zawieszania

	 731151		 L mm		 g
228-15-5P	8031442	10	150	15	26
228-32-5P	8031459	10	150	32	26
228-32-10P	8010867	10	150	32	36
228-32-100P	8150990	1	150	32	360



BRZESZCZOTY RĘCZNE

3816

BRZESZCZOT Z NASYPEM Z WĘGLIKA



- Brzeszczot ze stali węglowej, którego ostrze pokryte zostało o ziarnami węgla
- Całość zabezpieczona antykorozyjnie
- Odpowiedni do wszystkich ramek wykorzystujących brzeszczoty o długości 300 mm

	 731151		 L mm	 T ₁	 g
3816-300	8015749	5	300	12	60

3810

BRZESZCZOT DO METALU DO PIŁY KABŁĄKOWEJ



- Zabezpieczony antykorozyjnie brzeszczot ze stali węglowej
- Drobną podziałką 32 zęby na cal
- Odpowiedni do cięcia rur wentylacyjnych, cienkościennych rur stalowych lub rur z tworzywa (np.: rynny, rury kanalizacyjne itp.)

	 731151		 L mm	 T ₁	 g
3810-600-32	8002886	10	610	32	55

3806-SPIRO

BRZESZCZOT BIMETALICZNY SANDFLEX® DO METALU DO PIŁY KABŁĄKOWEJ

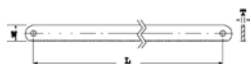

- Bimetaliczny brzeszczot SANDFLEX® odporny na pęknięcia do cięcia rur wentylacyjnych, cienkościennych rur stalowych lub rur z tworzyw specjalnych. Pasuje do ramki kabłąkowej np. kod: 14-24
- Drobną podziałką 32 zęby/cal
- Brzeszczot ten oferuje zdecydowanie lepsze własności użytkowe niż brzeszczoty konwencjonalne

	 731151		L x W x T mm	 T ₁	 g
3806-600-32	8018092	10	600x130x0.65	32	90

321-SB

BRZESZCZOT DO PIŁY BAGNETOWEJ



- Brzeszczot zapasowy Sandflex® do piły ręcznej o kodzie:
- **321321-7-SB**: do cięcia wszelkich metali, tworzyw, drewna
- **321-18-SB**: do cięcia metalu
- **321-24-SB**: do cięcia drobnych detali z metalu
- Opakowanie typu blister

	 731151		 L mm	 T ₁	 g
321-7-SB	8129149	10	310	7	70
321-18-SB	8129125	10	310	18	70
321-24-SB	8129132	10	310	24	70



EX-

RĘKOJEŚĆ SERII EX

ergo®



- Rękojeść do brzeszczotu ręcznego zaprojektowana zgodnie z naukową koncepcją narzędzi ERGO™
- Asymetryczne rękojeści w różnych rozmiarach do prawej albo lewej dłoni
- Asymetryczny kształt sprawia, że siły oddziałują na dłoń równomiernie (w tradycyjnych piłach ręcznych zazwyczaj siły koncentrują się na środkowej części ręki)
- Dla praworęcznych, dostępne są rozmiary M i L, dla leworęcznych dostępny rozmiar L
- Rękojeść używa się razem w połączeniu z przystosowanymi do niej brzeszczotami EX
- Łatwa i szybka wymiana brzeszczotów dzięki opatentowanej dźwigni zatrzaszkującej

	 731151			
EX-LL	8298494	4	60x330x120	450
EX-RM	8298470	4	60x330x120	450
EX-RL	8298487	4	60x330x120	450

EX-XT7

BRZESZCZOTY DO RĘKOJEŚCI EX

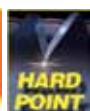

- Brzeszczot do cięcia zgrubnego
- Unikalne hartowane uzębienie XT zapewnia dużą szybkość cięcia i trwałość
- Pogrubiony brzeszczot zapobiega wibracjom podczas cięcia, zwiększa jego stabilność i dokładność cięcia
- Brzeszczot zabezpieczony przed korozją specjalnym pokryciem
- Używany w połączeniu z rękojeściami Bahco Handsaw System EX-RL, EX-RM lub EX-LL
- Łatwe i szybkie mocowanie brzeszczotów dzięki opatentowanej dźwigni zatrzaszkowej

	 731151					
EX-22-XT7-C	8298289	10	550	22	7/8	375
EX-24-XT7-C	8298272	10	600	24	7/8	410



PIŁA Z WYMIENNYMI BRZESZCZOTAMI

EX-XT9



BRZESZCZOTY DO RĘKOJEŚCI EX

- Brzeszczot do cięcia średnio-grubych elementów
- Unikalne hartowane uzębienie XT zapewnia dużą szybkość cięcia i trwałość
- Pogrubiony brzeszczot zapobiega wibracjom podczas cięcia, zwiększa jego stabilność i dokładność cięcia
- Zabezpieczony specjalnym pokryciem brzeszczot zmniejsza siły tarcia i chroni przed korozją
- Używana w połączeniu z rękojeściami Bahco Handsaw System EX-RL, EX-RM lub EX-LL
- Łatwe i szybkie mocowanie brzeszczotów dzięki opatentowanej dźwigni zatraskowej

	731151		mm	"	T _{1/2} P _{1/2}	g
EX-19-XT9-C	8298302	10	475	19	9/10	325
EX-22-XT9-C	8298296	10	550	22	9/10	380

EX-20-XT11-C



BRZESZCZOTY DO RĘKOJEŚCI EX

- Brzeszczot do cięcia drobnych elementów
- Unikalne hartowane uzębienie XT zapewnia dużą szybkość cięcia i trwałość
- Pogrubiony brzeszczot zapobiega wibracjom podczas cięcia, zwiększa jego stabilność i dokładność cięcia
- Zabezpieczony specjalnym pokryciem brzeszczot zmniejsza siły tarcia i chroni przed korozją
- Używany w połączeniu z rękojeściami Bahco Handsaw System EX-RL, EX-RM lub EX-LL
- Łatwe i szybkie mocowanie brzeszczotów dzięki opatentowanej dźwigni zatraskowej

	731151		mm	"	T _{1/2} P _{1/2}	g
EX-20-XT11-C	8298319	10	500	20	11/12	360

EX-20-LAM-C



BRZESZCZOTY DO RĘKOJEŚCI EX

- Brzeszczot do cięcia laminatów, materiałów z drewna, sklejki i drewnopochodnych
- Unikalne hartowane uzębienie XT zapewnia dużą szybkość cięcia i trwałość
- Pogrubiony brzeszczot zapobiega wibracjom podczas cięcia, zwiększa jego stabilność i dokładność cięcia
- Zabezpieczony specjalnym pokryciem brzeszczot zmniejsza siły tarcia i chroni przed korozją
- Używany w połączeniu z rękojeściami Bahco Handsaw System EX-RL, EX-RM lub EX-LL
- Łatwe i szybkie mocowanie brzeszczotów dzięki opatentowanej dźwigni zatraskowej

	731151		mm	"	T _{1/2} P _{1/2}	g
EX-20-LAM-C	8298326	10	500	20	11/12	365



EX-22-PLS-C



BRZESZCZOTY DO RĘKOJEŚCI EX

- Brzeszczot do cięcia gipsów, materiałów drewnopochodnych
- Specjalne, hartowane, ostre uzębienie GT na długości pierwszych 100 mm od przodu, następnie w grupach po cztery zęby przyrywane wgłębieniem zapobiegającym zapychaniu się szczelin międzyzębowych, zapewnia proste i precyzyjne cięcie
- Zabezpieczony specjalnym pokryciem brzeszczot zmniejsza siły tarcia i chroni przed korozją
- Używany w połączeniu z rękojeściami Bahco Handsaw System EX-RL, EX-RM lub EX-LL
- Łatwe i szybkie mocowanie brzeszczotów dzięki opatentowanej dźwigni zatraskowej

EX-22-PLS-C	731151	10	550	22	7/8	400

EX-16-GNP-C



BRZESZCZOTY DO RĘKOJEŚCI EX

- Brzeszczot uniwersalny do cięcia plastików, laminatów, drewna i miękkich metali np. aluminium
- Uzębienie hartowane "fleam" zapewnia dużą szybkość cięcia i trwałość
- Pogrubiony brzeszczot zapobiega wibracjom podczas cięcia, zwiększa jego stabilność i dokładność cięcia
- Zabezpieczony specjalnym pokryciem brzeszczot zmniejsza siły tarcia i chroni przed korozją
- Idealna jako stały element wyposażenia skrzynki narzędziowej
- Używany w połączeniu z rękojeściami Bahco Handsaw System EX-RL, EX-RM lub EX-LL
- Łatwe i szybkie mocowanie brzeszczotów dzięki opatentowanej dźwigni zatraskowej

EX-16-GNP-C	731151	10	400	16	15/16	214

EX-14-TEN-C



BRZESZCZOTY DO RĘKOJEŚCI EX

- Brzeszczot do precyzyjnego cięcia drobnych i średnio-grubych detali
- Unikalne hartowane uzębienie XT zapewnia dużą szybkość cięcia i trwałość
- Pogrubiony brzeszczot zapobiega wibracjom podczas cięcia, zwiększa jego stabilność i dokładność cięcia
- Zabezpieczony specjalnym pokryciem brzeszczot zmniejsza siły tarcia i chroni przed korozją
- Używany w połączeniu z rękojeściami Bahco Handsaw System EX-RL, EX-RM lub EX-LL
- Łatwe i szybkie mocowanie brzeszczotów dzięki opatentowanej dźwigni zatraskowej

EX-14-TEN-C	731151	10	350	14	11/12	430



PIŁA Z WYMIENNYMI BRZESZCZOTAMI

EX-14-VEN-C



BRZESZCZOTY DO RĘKOJEŚCI EX

- Brzeszczot do precyzyjnego cięcia średnio-grubych detali np. sklejk, laminaty, tworzywa sztuczne itp
- Unikalne hartowane uzębienie XT zapewnia dużą szybkość cięcia i trwałość
- Pogrubiony brzeszczot zapobiega wibracjom podczas cięcia, zwiększa jego stabilność i dokładność cięcia
- Zakrzywiony i ząbkowany przód piły
- Zabezpieczony specjalnym pokryciem brzeszczot zmniejsza siły tarcia i chroni przed korozją
- Używany w połączeniu z rękojeściami Bahco Handsaw System EX-RL, EX-RM lub EX-LL
- Łatwe i szybkie mocowanie brzeszczotów dzięki opatentowanej dźwigni zatraskowej

EX-14-VEN-C	731151	10	350	14	11/12	245

EX-244P-22



INNE BRZESZCZOTY DO EX

- Brzeszczot BHS do cięcia zgrubnego (średnich i grubych detali)
- Uniwersalne, hartowane uzębienie zapewnia dużą szybkość cięcia i trwałość
- Pogrubiony brzeszczot zapobiega wibracjom podczas cięcia, zwiększa jego stabilność i dokładność cięcia
- Używany w połączeniu z rękojeściami Bahco Handsaw System EX-RL, EX-RM lub EX-LL
- Łatwe i szybkie mocowanie brzeszczotów dzięki opatentowanej dźwigni zatraskowej

EX-244P-22	731151	10	550	22	7/8	380

EX-NPP-22



INNE BRZESZCZOTY DO EX

- Brzeszczot BHS do cięcia zgrubnego (średnich i grubych detali)
- Uniwersalne, hartowane uzębienie zapewnia dużą szybkość cięcia i trwałość
- Pogrubiony brzeszczot zapobiega wibracjom podczas cięcia, zwiększa jego stabilność i dokładność cięcia
- Używany w połączeniu z rękojeściami Bahco Handsaw System EX-RL, EX-RM lub EX-LL
- Łatwe i szybkie mocowanie brzeszczotów dzięki opatentowanej dźwigni zatraskowej

EX-NPP-22	731151	10	550	22	7/8	380



EX-22-U7



INNE BRZESZCZOTY DO EX

- Brzeszczot PrizeCut™ BHS do cięcia wszelkiego rodzaju drewna
- Uniwersalne, hartowane uzębienie zapewnia dużą szybkość cięcia i trwałość
- Używany w połączeniu z rękojeściami Bahco Handsaw System EX-RL, EX-RM lub EX-LL
- Łatwe i szybkie mocowanie brzeszczotów dzięki opatentowanej dźwigni zatraskowej

EX-22-U7	731151	10	550	22	7/8	380

PIŁY RĘCZNE



2600



PIŁY RĘCZNE SUPERIOR™

- Piła ręczna zaprojektowana zgodnie z naukową koncepcją narzędzi ERGO™
- Piła do cięcia średnich elementów, takich jak deski, płyty wiórowe, gruba sklejka
- Uzębienie typu XT, szlifowane ukośnie, hartowane
- Gruby brzeszczot zapewnia dużą precyzję i stabilność cięcia
- Czarna powłoka zmniejszająca tarcie i zabezpieczająca przed korozją
- Rękojeść wykonana z dwóch rodzajów tworzywa

2600-19-XT-HP	8160760	4	475	19	9/10	490
2600-22-XT-HP	8160777	4	550	22	9/10	540

2700

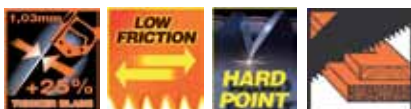

PIŁY RĘCZNE SUPERIOR™

- Piła ręczna zaprojektowana zgodnie z naukową koncepcją narzędzi ERGO™
- Piła ergonomiczna stworzona, aby idealnie leżała w dłoni
- Do cięcia średnich grubych elementów drewnianych
- Uzębienie typu XT, szlifowane ukośnie, hartowane
- Grubszy brzeszczot zapewnia dużą precyzję i stabilność cięcia
- Czarna powłoka zmniejszająca tarcie i zabezpieczająca przed korozją
- Skręcana śrubami rękojeść wykonana z dwóch rodzajów tworzywa

2700-22-XT7-HP	8191672	4	550	22	7/8	490
2700-24-XT7-HP	8191665	4	600	24	7/8	540



PIŁY RĘCZNE

3090

PIŁY RĘCZNE SUPERIOR™

ergo®



- Piła ręczna zaprojektowana zgodnie z naukową koncepcją narzędzi ERGO™
- Do cięcia drobnych i średnich elementów drewnianych, laminatów, paneli, desek czy rurek plastikowych
- Uzębienie typu XT, szlifowane ukośnie, hartowane
- Grubszy brzeszczot zapewnia dużą precyzję i stabilność cięcia
- Czarna powłoka zmniejszająca tarcie i zabezpieczająca przed korozją
- Skręcana śrubami rękojeść wykonana z dwóch rodzajów tworzywa

3090-20-XT11-HP	731151 8181369	4	500	20	11/12	480

2600-16

KRÓTKA PIŁA UNIWERSALNA TOOLBOX

ergo®



- Piła ręczna zaprojektowana zgodnie z naukową koncepcją narzędzi ERGO™
- Piła do cięcia drobnych i średnich elementów z drewna
- Uzębienie typu XT, szlifowane ukośnie, hartowane
- Grubszy brzeszczot zapewnia dużą precyzję i stabilność cięcia
- Czarna powłoka zmniejszająca tarcie i zabezpieczająca przed korozją
- Skręcana śrubami rękojeść wykonana z dwóch rodzajów tworzyw

2600-16-XT11-HP	731151 8239527	4	400	16	11/12	450

3180

GRZBIETNICE SUPERIOR™

ergo®

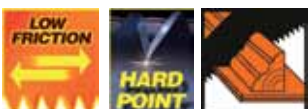

- Piła ręczna - grzbietnica zaprojektowana zgodnie z naukową koncepcją narzędzi ERGO™
- Piła do cięcia drobnych i średnich materiałów z drewna
- Uzębienie typu XT, szlifowane ukośnie, hartowane
- Grubszy brzeszczot zapewnia dużą precyzję i stabilność cięcia
- Czarna powłoka zmniejszająca tarcie i zabezpieczająca przed korozją
- Skręcana śrubami rękojeść wykonana z dwóch rodzajów tworzyw

3180-14-XT11-HP	731151 8181390	4	350	14	11/12	515



3240

PIŁY SPECJALNE SUPERIOR™

ergo®

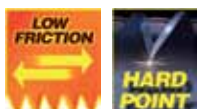

- Piła ręczna zaprojektowana zgodnie z naukową koncepcją narzędzi ERGO™
- Piła do cięcia drobnych i średnich elementów ze sklejki, laminatów, tworzyw sztucznych
- Uzębienie typu XT, szlifowane ukośnie, hartowane
- Grubszy brzeszczot zapewnia dużą precyzję i stabilność cięcia
- Czarna powłoka zmniejszająca tarcie i zabezpieczająca przed korozją
- Skręcana śrubami rękojeść wykonana z dwóch rodzajów tworzyw

3240-14-XT11-HP	731151	4	350	14	11/12	360

3150

OTWORNICE SUPERIOR™

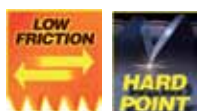

- Piła do cięcia materiałów z drewna, sklejki oraz tworzyw sztucznych takich jak laminaty, plastik
- Uzębienie typu XT, szlifowane ukośnie, hartowane
- Grubszy brzeszczot zapewnia dużą precyzję i stabilność cięcia
- Czarna powłoka zmniejszająca tarcie i zabezpieczająca przed korozją
- Skręcana śrubami rękojeść wykonana z dwóch rodzajów tworzyw

3150-12-XT9-HP	8181406	4	300	12	9/10	120

SUP-LAM

PIŁA DO PODŁÓG LAMINOWANYCH SUPERIOR™

ergo®



- Piła ręczna zaprojektowana zgodnie z naukową koncepcją narzędzi ERGO™
- Piła do cięcia laminatów i paneli podłogowych
- Uzębienie typu XT, szlifowane ukośnie, hartowane
- Grubszy brzeszczot zapewnia dużą precyzję i stabilność cięcia
- Czarna powłoka zmniejszająca tarcie i zabezpieczająca przed korozją
- Skręcana śrubami rękojeść wykonana z dwóch rodzajów tworzyw

SUP-20-LAM	8258351	4	500	20	11/12	480



PIŁY RĘCZNE MODEL PROFCUT™

PCP-GT7



PŁATNICE

- Profesjonalna piła do cięcia średnio-grubych elementów z drewna, laminatów, sklejk
- Unikalne uzębienie GT szlifowane z trzech stron zapewnia dużą szybkość cięcia
- Pokrycie zmniejszające tarcie i chroniące przed korozją
- Dwuskładnikowa rękojeść mocowana śrubami zapewnia równomierny rozkład siły na całej długości ostrza

	 731151		 mm	 "	 T/P	 g
PCP-19-GT7	8263317	4	475	19	7/8	370
PCP-22-GT7	8263331	4	550	22	7/8	420

PCP-GT9



PŁATNICE

- Profesjonalna piła do cięcia drobnych elementów i/lub z twardego drewna
- Unikalne uzębienie GT szlifowane z trzech stron zapewnia dużą szybkość cięcia
- Pokrycie zmniejszające tarcie i chroniące przed korozją
- Dwuskładnikowa rękojeść mocowana śrubami zapewnia równomierny rozkład siły na całej długości ostrza

	 731151		 mm	 "	 T/P	 g
PCP-19-GT9	8263324	4	475	19	9/10	370
PCP-22-GT9	8263348	4	550	22	7/8	420

PC-GT7

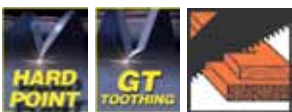

PŁATNICE

- Profesjonalna piła do cięcia średnio-grubych z drewna, laminatów, sklejk
- Unikalne uzębienie GT szlifowane z trzech stron zapewnia dużą szybkość cięcia
- Dwuskładnikowa rękojeść mocowana śrubami zapewnia równomierny rozkład siły na całej długości ostrza

	 731151		 mm	 "	 T/P	 g
PC-19-GT7	8263362	4	475	19	7/8	370
PC-22-GT7	8263393	4	550	22	7/8	420



PC-GT9



PŁATNICE

- Profesjonalna piła do cięcia drobnych i średnio-grubych elementów
- Unikalne uzębienie hartowane GT szlifowane z trzech stron zapewnia dużą szybkość cięcia
- Dwuskładnikowa rękojeść mocowana śrubami zapewnia równomierny rozkład siły na całej długości ostrza

	 731151		 mm	 "	 T/P Pj"	 g
PC-19-GT9	8263379	4	475	19	9/10	370
PC-22-GT9	8263409	4	550	22	7/8	420

PC-FILE



PŁATNICE

- Profesjonalna piła do cięcia średnich elementów z drewna, laminatów, sklejk
- Zęby NIE hartowane - mogą być ostrzona pilnikiem Oberg 186
- Dwuskładnikowa rękojeść mocowana śrubami zapewnia równomierny rozkład siły na całej długości ostrza

	 731151		 mm	 "	 T/P Pj"	 g
PC-16-FILE-U7	8263461	4	400	16	7/8	310
PC-19-FILE-U7	8263478	4	475	19	7/8	370
PC-22-FILE-U7	8263485	4	550	22	7/8	420
PC-24-FILE-U7	8263492	4	600	24	7/8	500

PC-TBX

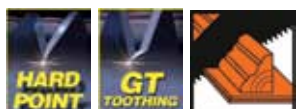

KRÓTKA PIŁA UNIWERSALNA TOOLBOX

- Profesjonalna piła do cięcia drobnych i średnio-grubych elementów z drewna, laminatów, sklejk
- Unikalne hartowane uzębienie szlifowane GT zapewnia dużą szybkość cięcia
- Dwuskładnikowa rękojeść mocowana śrubami zapewnia równomierny rozkład siły na całej długości ostrza

	 731151		 mm	 "	 T/P Pj"	 g
PC-15-TBX	8263423	4	375	15	11/12	240



PIŁY RĘCZNE MODEL PROFCUT™

PC-TEN

GRZBIETNICA



- Profesjonalna piła grzbietnica do cięcia średnio-grubych elementów z drewna, laminatów, sklejk, szczególnie polecana do cięcia z użyciem przyrzeni
- Piła sztywne zapewnia poprawne cięcie
- Zęby hartowane - wysoka trwałość
- Dwuskładnikowa rękojeść mocowana śrubami zapewnia równomierny rozkład siły na całej długości ostrza

PC-12-TEN	731151	4	300	12	11/12	450

PC-VEN

SPECJALNA



- Profesjonalna piła specjalna do cięcia drobnych i średnich elementów z drewna, laminatów, sklejk
- Zęby hartowane - wysoka trwałość
- Zakrzywiony i ząbkowany przód piły
- Dwuskładnikowa rękojeść mocowana śrubami zapewnia równomierny rozkład siły na całej długości ostrza

PC-12-VEN	731151	4	300	12	11/12	250

PC-COM

OTWORNICA



- Profesjonalna piła otwornica do cięcia wszelkiego rodzaju drewna i tworzyw sztucznych
- Uzębienie typu XT, szlifowane ukośnie, hartowane
- Dwuskładnikowa rękojeść mocowana śrubami

PC-12-COM	731151	4	300	12	9/10	120



PC-DTR

“JASKÓŁCZY OGON”



- Profesjonalna piła do cięcia drewna oraz plastiku
- Drobne, uniwersalne, hartowane uzębienie
- Stalowe usztywnienie górnej krawędzi
- Drewniana rękojeść

PC-10-DTR	8263546	10	250	10	13/14	190

PC-DTL

“JASKÓŁCZY OGON”



- Profesjonalna piła do cięcia drewna oraz plastiku
- Uniwersalne, hartowane uzębienie
- Stalowe usztywnienie górnej krawędzi
- Rękojeść drewniana delikatnie odchylona

PC-10-DTL	8263553	10	250	10	13/14	240

PC-DTF

“JASKÓŁCZY OGON”



- Profesjonalna piła do połączeń typu “jaskółczy ogon” do cięcia drewna oraz plastik
- Uniwersalne, hartowane uzębienie
- Lekkie stalowe usztywnienie górnej krawędzi
- Rękojeść drewniana delikatnie odchylona
- Rękojeść umożliwia na poruszanie piły lewą lub prawą ręką w zależności od warunków

PC-10-DTF	8263560	10	250	10	15/16	240



PIŁY RĘCZNE MODEL PROF CUT™

PC-LAM

DO PODŁÓG LAMINOWANYCH



- Piła ręczna do podłóg laminowanych
- Unikalne hartowane uzębienie szlifowane GT zapewnia dużą szybkość cięcia
- Dwuskładnikowa rękojeść zamocowana niżej niż zwykle rozkłada siłę równomiernie wzdłuż ostrza

PC-20-LAM	731151	4	500	20	11/12	480

PC-PRC

PRECYZYJNA



- Profesjonalna piła precyzyjna do cięcia drobnych i średnich elementów z drewna, laminatów, sklejk, szczególnie polecana do cięcia z użyciem przyrzeni
- Zęby hartowane - wysoka trwałość
- Kształt brzeszczota zapewnia dobrą jej sztywność i jest kombinacją piły grzbietnicy i tradycyjnej piły ręcznej
- Dwuskładnikowa rękojeść mocowana śrubami zapewnia równomierny rozkład siły na całej długości ostrza

PC-20-PRC	8264291	4	500	20	9/10	480

PC-12-PS

DO POCIĄGANIA



- Piła stolarska do pociągania, do cięć ukośnych i pod kątem
- Pociąganie piły możliwe dzięki cienkiemu ostrzu (0,6 mm), które zmniejsza potrzebną siłę do przecięcia (minimalne nacięcie 0,9 mm)
- Trzy krawędziowe ostrze typu JT
- Giętkość brzeszczota umożliwia na przycinanie detalu blisko powierzchni innego detalu
- Dwuskładnikowa rękojeść mocowana śrubami zapewnia równomierny rozkład siły na całej długości ostrza
- **PC-12-14-PS-B** = ostrze zapasowe

PC-12-14-PS	8285562	4	305	12	13.5	265
PC-12-14-PS-B	8285579	10	305	12	13.5	130



PC-11-PS

DO POCIĄGANIA



- Precyzyjna piła stolarska do drobnych, ukośnych i krzyżowych cięć
- Popychanie piły możliwe dzięki cienkiemu ostrzu (0.3 mm), które zmniejsza potrzebną siłę do przecięcia (urobek 0,4 mm)
- Trzy krawędziowe ostrze typu JT; perfekcyjnie tnie drewno jak i rurki plastikowe
- Dwuskładnikowa rękojeść mocowana śrubami zapewnia równomierny rozkład siły na całej długości ostrza
- **PC-11-19-PS-B** = ostrze zapasowe

PC-11-19-PS	731151 8285548	4	270	10 5/8	18.5	225
PC-11-19-PS-B	8285555	10	270	10 5/8	18.5	65

PC-9-PS

DO POCIĄGANIA



- Dwustronna piła do pociągania, do cięcia dokładnego; do drobnych, ukośnych i krzyżowych cięć
- Pociąganie piły możliwe dzięki cienkiemu ostrzu (0.5 mm), które zmniejsza potrzebną siłę do przecięcia (urobek 0,75 mm)
- Uzębienie JT z jednej strony krawędzi od precyzyjnego i ukośnego cięcia drewna jak i rurek plastikowych. Druga krawędź o uzębieniu progresywnym do cięcia zgrubnego, szczególnie polecana do cięcia drewna wzdłuż przebiegających w drzewie włókien
- Giętkość brzeszczotu umożliwia na przycinanie detalu blisko powierzchni innego detalu
- Dwuskładnikowa rękojeść mocowana śrubami zapewnia równomierny rozkład siły na całej długości ostrza
- **PC-9-9/17-PS-B** = ostrze zapasowe

PC-9-9/17-PS	731151 8285586	4	240	9 1/2	6-8.5 / 17	270
PC-9-9/17-PS-B	8285593	10	240	9 1/2	6-8.5 / 17	115

PC-6-DRY

PIŁA STOLARSKA



- Piła specjalna do wycinania otworów w drewnie suchym
- Grube, hartowane ostrze, z trzykrawędziowym uzębieniem oraz dwukomponentową rękojeścią zapewnia perfekcyjną penetrację ciętego drewna
- Piłowanie może odbywać się płynnie, wycinając otwory o dowolnym kształcie

PC-6-DRY	731151 8282004	6	160	6 1/4	8	120



PIŁY RĘCZNE MODEL PROF CUT™

PC-TIM

DO CIĘCIA BELEK



- Profesjonalna piła do cięcia zgrubnego
- Zęby nie hartowane - może być ostrzona pilnikiem 272
- Efektywna zarówno przy wypychaniu jak i ciągnięciu piły
- Mocowana śrubami dwukomponentowa rękojeść

PC-24-TIM	731151 8263515	4	600	24	3.5/4.5	540

PC-PLS

DO PŁYT "PLASTER MIODU"



- Profesjonalna piła do płyt typu "plaster miodu" oraz płyt wiórowych, pilśniowych itp
- Specjalnie opracowane, bardzo ostre uzębienie GT przez pierwsze 100 mm od czubka, później w powtarzającej się sekwencjach - po 4 zęby z dużymi przerwami pomiędzy
- Mocowana śrubami dwukomponentowa rękojeść

PC-24-PLS	731151 8263508	4	600	24	7/8	550

PC-GNP

UNIWERSLANE



- Piła uniwersalna do cięcia różnych materiałów: tworzyw, laminatów, drewna, miękkich metali np. aluminium
- Piła mieści się w skrzynce narzędziowej
- Cienkie ostrze i obniżony przód piły umożliwiają pracę w ciasnych miejscach
- Mocowana śrubami dwukomponentowa rękojeść

PC-15-GNP	731151 8264307	4	375	15	15/16	225

PC-DECO

DO SPIENIONEGO TWORZYWA



- Profesjonalna piła do pianek z tworzyw sztucznych, izolacji
- Specjalnie opracowane drobne uzębienie i przestrzenie międzyzębne zapewniają doskonałą powierzchnię cięcia
- Dwuskładnikowa rękojeść mocowana śrubami zapewnia równomierny rozkład siły na całej długości ostrza

PC-16-DECO	731151 8264987	4	400	16	18/19	300



255

DO POROWATEGO BETONU



- Profesjonalna piła do cięcia lekkich bloczków z gazobetonu
- Wydłużony brzeszczot 625, zęby z końcówkami z węgla spiekanego
- Mocowana śrubami dwuskładnikowa rękojeść

255	731151	1	625	25	1.2	1040

255-15/29

DO POROWATEGO BETONU



- Profesjonalna piła do cięcia lekkich bloczków z gazobetonu
- Wydłużony brzeszczot 625 mm, co drugi ząb z końcówkami z węgla spiekanego
- Mocowana śrubami dwuskładnikowa rękojeść

255-15/29	8007850	1	625	25	0.6	1040

256

DO POROWATEGO BETONU - ECONOMY



- Piła z długim brzeszczotem 650 mm z do cięcia lekkich bloczków z gazobetonu
- Uzębienie hartowane
- Mocowana śrubami dwuskładnikowa rękojeść



256-26	8000080	4	650	26	2	850

PC-22-INS

PIŁA DO IZOLACJI



- Piła zaprojektowana do cięcia materiałów izolacyjnych
- Wata mineralna
- Tworzywo EPS - Expanded Polystyrene oraz tworzywa sztuczne do 75 mm
- Tworzywo XPS - Polistyren Ekstrudowany jak np. styropian o grubości do 75 mm
- Piła z uzębieniem falistym (uzębienie WT) pozwalającym na przycinanie materiałów z minimalną ich stratą
- Aby uniknąć rdzy na ostrzu piła musi być przechowywana w rękawie ochronnym



PC-22-INS	0154500	4	550	22	WT	420



PIŁY RĘCZNE MODEL PRIZECUT™

NP

PŁATNICE



- Ręczna piła do drewna do wszelkiego rodzaju materiałów drewnianych
- Uniwersalne, hartowane, trwałe uzębienie
- Mocowana śrubami rękojeść z tworzywa

	731151		mm	"	P/1"	g
NP-16-U7/8-HP	8241773	4	400	16	7/8	310
NP-19-U7/8-HP	8241452	10	475	19	7/8	370
NP-22-U7/8-HP	8034399	10	550	22	7/8	420

NP-TEN

GRZBIETNICE



- Profesjonalna piła grzbienica, do cięcia średnich elementów np. cienkich belek oraz do cięcia z użyciem przyrżni
- Uniwersalne, hartowane, trwałe uzębienie
- Stalowe wzmocnienie górnej części ostrza
- Mocowana śrubami rękojeść z tworzywa

	731151		mm	"	T/1" P/1"	g
NP-12-TEN	8263959	10	300	12	13/14	450

NP-VEN

SPECJALNA



- Profesjonalna piła specjalna Veneer, do cięcia średnich elementów z drewna, sklejk, laminatów i plastików
- Uniwersalne, hartowane, trwałe uzębienie
- Zakrzywiony i ząbkowany przód piły
- Mocowana śrubami rękojeść z tworzywa

	731151		mm	"	T/1" P/1"	g
NP-12-VEN	8264260	10	300	12	13/14	240



NP-COM



OTWORNICA

- Profesjonalna piła do otworowania drewna, materiałów drewnopochodnych, tworzyw
- Uniwersalne, hartowane, trwałe uzębienie
- Mocowana śrubami rękojeść z tworzywa

NP-12-COM	731151 8264277	4	300	12	7/8	120

300



UNIWERSALNA

- Piła z uzębieniem do dokładnego cięcia drobnych elementów. Możliwość cięcia różnych materiałów: aluminium, plastik, drewno, laminaty, płyta wiórowa
- Uzębienie typu "flea"
- Idealna jako stały element wyposażenia skrzynki narzędziowej
- Rękojeść mocowana śrubami

300-14-F15/16-HP	731151 8005955	4	350	14	15/16	225

NP-CONC



DO POROWATEGO BETONU

- Piła ręczna do betonu komórkowego
- Długie (625 mm) ostrze z wlotowanymi końcówkami zębów z węgla
- Drewniana, skręcana rękojeść
- **NP-CONC** z 34 końcówkami z węgla
- **NP-CONC-17/34** z 17 końcówkami z węgla

NP-CONC	731151 8264918	2	625	25	1.2	1040
NP-CONC-17/34	8264925	2	625	25	1.2	1040



PIŁY RĘCZNE INNE

2500 XT



PIŁY RĘCZNE

- Piła do cięcia średniej wielkości elementów ze sklejki, czystego drewna, płyty wiórowej lub plastiku
- Unikalne hartowane uzębienie XT zapewnia dużą szybkość cięcia i trwałość
- Rękojeść wykonana z dwóch rodzajów tworzywa, mocowana śrubami do brzeszczotu

	 731151		 mm	 "	 T/P P/"	 g	
	2500-16-XT-HP	8160159	4	400	16	11/12	390
	2500-19-XT-HP	8160722	4	475	19	9/10	450
	2500-22-XT-HP	8140922	4	550	22	9/10	490
	2500-24-XT7-HP	8181338	4	600	24	7/8	540

244



PIŁY RĘCZNE

- Piła ręczna do średniej wielkości elementów drewnianych
- Uniwersalne, hartowane, trwałe uzębienie
- Rękojeść z tworzywa, mocowana śrubami

	 731151		 mm	 "	 T/P P/"	 g	
	244-20-U7/8-HP	8012519	10	500	20	7/8	400
	244-22-U7/8-HP	8012526	10	550	22	7/8	475

244P



PIŁY RĘCZNE

- Piła ręczna do cięcia średniej wielkości elementów drewnianych
- Uniwersalne, hartowane, trwałe uzębienie
- Pogrubiony brzeszczot piły znacznie zapobiega wibracjom podczas cięcia i zwiększa jego stabilność
- Dwuskładnikowa rękojeść mocowana śrubami

	 731151		 mm	 "	 T/P P/"	 g	
	244P-20-U7-HP	8235499	4	500	20	7/8	490
	244P-22-U7-HP	8235482	10	550	22	7/8	510



369

PIŁY OGÓLNEGO ZASTOSOWANIA



369-BLADE



- Piła do cięcia różnych materiałów, takich jak: drewno, sklejka, plastik, aluminium i cienkie elementy metalowe
- Zęby hartowane. Brzeczot ze stali o grubości 1,1 mm. Czarne pokrycie zabezpiecza przed korozją
- Możliwość wymiany brzeczotu, który można ustawić pod pięcioma różnymi kątami
- **369-BLADE** = brzeczot zapasowy

	 731151		 mm	 "	 P.T.	 g
369	8016524	4	360	14 1/2	13/14	440
369-BLADE	8016531	20	360	14 1/2	13/14	140

296

PIŁA DO GRY



- Piła do grania - instrument muzyczny. Brzeczot polerowany
- Zęby nie szlifowane
- całkowita długość 870 mm
- Tradycyjna drewniana rękojeść

	 731151		 mm	 "	 g
296	8034146	1	750	30	1050

396-LAP

PIŁY SKŁADANE

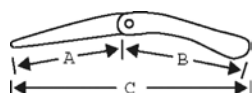

- Laplander - piła ogólnego przeznaczenia do cięcia zarówno drewna mokrego jak i suchego, tworzyw, kości itp
- Doskonała dla turystów, myśliwych, traperów, wojskowych
- Hartowane uzębienie typu XT, 7 zębów/cal, daje doskonałą trwałość oraz szybkość cięcia. Brzeczot zabezpieczony przed korozją specjalnym pokryciem, które dodatkowo zmniejsza tarcie podczas pracy
- Dwukomponentowa rękojeść zapewnia wygodny i pewny chwyt. Piła z blokadą pozycji otwartej jak i zamkniętej. Wyposażona w rzemień

	 731151		A mm	B mm	C mm	 g
396-LAP	8172367	10	190	230	405	200
396-BLADE	8299057	1	190	-	-	44







233

PRZYRŻNIE SKRZYNKOWE



- Tradycyjna przyrżnia drewniana zrobiona z laminowanego drewna do prawo i lewostronnego cięcia pod kątami 45°, 90° i 135°
- **233-300-A** przyrżnia z ogranicznikiem do oparcia na skrzynce

	 731151		 mm	 g
233-300	8044015	5	300x104x50	600
233-400	8044022	5	400x104x50	700
233-300-A	8044039	5	300x104x50	600

234-A

PRZYRŻNIE SKRZYNKOWE



- Przyrżnia, której dno jest wykonane z twardej płyty, natomiast prowadzące ściany boczne z aluminium
- Możliwość cięcia prawo- i lewostronnego pod kątami: 45°, 90° i 135°





	 731151		 mm	 g
234-A1	8013653	1	245x60x45	300
234-A2	8013660	1	245x100x30	500

234-W

PRZYRŻNIE SKRZYNKOWE



- Przyrżnia z drewna laminowanego, stabilna i mocna
- Możliwość prawo i lewostronnego cięcia pod kątami 45°, 90° i 135°

	 731151		 mm	 g
234-W1	8013608	10	245x53x40	300
234-W2	8013615	10	300x70x50	400
234-W3	8013622	10	300x70x65	500



301

PIŁA KONTUROWA



- Do precyzyjnego cięcia drewna lub plastiku
- Profil ramki wykonany ze stali, niklowany
- Rękojeść drewniana, lakierowana
- Łatwy sposób wymiany brzeszczotu, umieszczonego na sworzniach obracanych o 360°
- Brzeszczot wykonany ze stali węglowej, hartowanej i odpuszczonej. Zęby frezowane i rozwiedzione, podziałka 14 zębów/cal



301

731151
8001384

5



165



260

303

BRZESZCZOT DO PIŁY KONTUROWEJ



- Brzeszczoty do piły konturowej 301
- Wykonane ze stali węglowej, hartowanej i odpuszczonej. Podziałka 14 zębów/cal



303-5P

731151
8031435

10



165



25



PIŁY WŁOSOWE

302

PIŁY WŁOSOWE



- Piła włosowa wykonana z profilu stalowego ocynkowanego. Rączka z drewna bukowego. Dostarczana z brzeszczotem do drewna. Głębokość cięcia do 300 mm
- Dostępne brzeszczoty wymienne-
- O kodach: 302-51W, 302-53W, 302-55W, 302-57W, 302-81S, 302-83S - do drewna i tworzyw-
- O kodach: 302-71M, 302-73M, 302-75M - do metalu



302



731151

8013349



5



130



370

502

PIŁY WŁOSOWE



- Piła włosowa wykonana z owalnego profilu stalowego o średnicy 12 mm
- Głębokość cięcia do 300 mm
- Rękojeść drewniana



502



731151

8130589



5



130



250

502/

ZESTAW DO CIĘCIA PIŁĄ WŁOSOWĄ



- Zestaw do cięcia piłą włosową, 2 elementy w zestawie 502-SET2 i 6 w zestawie 502-SET6



502-SET2



731151

8130664



5



130

502-SET6

8130633

5

500

302-6X4P

BRZESZCZOTY DO PIŁ WŁOSOWYCH



- Zestaw brzeszczotów do pił włosowych 302 i 502
- Zawiera po 4 sztuki każdego z brzeszczotów: 51W, 53W, 55W, 57W, 73M i 83S



302-6X4P



731151

8017590



1



130





20



302M

BRZESZCZOTY DO PIŁ WŁOSOWYCH







- Zestaw brzeszczotów do pił włosowych 302 i 502, do cięcia metalu
- Typy uzębienia: 1-Dokładne; 3-5-Średnie; 7-Zgrubne

	 731151			 mm	 g
302-71M-12P	8013394	1	1	130	50
302-73M-12P	8013400	1	3	130	50
302-75M-12P	8013417	1	5	130	50
302-77M-12P	8207793	1	7	130	50

302S

BRZESZCZOTY DO PIŁ WŁOSOWYCH







- Zestaw brzeszczotów do pił włosowych 302 i 502, do cięcia drewna i plastiku
- Typy uzębienia: 1-Dokładne; 3-Średnie; 5-Zgrubne

	 731151			 mm	 g
302-81S-12P	8013677	1	1	130	50
302-83S-12P	8013684	1	3	130	50
302-85S-12P	8207809	1	5	130	50

302W

BRZESZCZOTY DO PIŁ WŁOSOWYCH

- Brzeszczoty do pił włosowych 302 i 502, do cięcia drewna i plastiku
- Typy uzębienia: 1-3-Dokładne; 5-7-Średnie; 9-11-Zgrubne

	 731151			 mm	 g
302-51W-12P	8013356	1	1	130	50
302-53W-12P	8013363	1	3	130	50
302-55W-12P	8013370	1	5	130	50
302-57W-12P	8013387	1	7	130	50
302-59W-12P	8207779	1	9	130	50
302-511W-12P	8207786	1	11	130	50



PIŁY KABŁĄKOWE

10

PIŁY KABŁĄKOWE ERGO™

ergo®



- Piła kabłąkowa zaprojektowana zgodnie z naukową koncepcją narzędzi ERGO™
- Rękojeść ERGO™ z ochroniaczem dłoni zapewnia komfortowy chwyt i bezpieczeństwo
- Dla wymagających użytkowników, do ciężkich prac w trudnych warunkach
- Wykonana z wysokiej jakości stali, zabezpieczona antykorozyjnie odporną na uderzenia farbą proszkową
- Lekka konstrukcja - piła 24" waży tylko 750 g - wygoda pracy
- Lepsze i mocniejsze mocowanie brzeszczotu - większa wygoda i bezpieczeństwo
- Nowy mechanizm naciągu - brzeszczot napięty z siłą 1180 N (120 kg) - równe cięcie
- Rękojeść ERGO z ochroniaczem - wygoda i bezpieczeństwo

	 731151		 mm	 "		 g
10-21-51	8229344	5	530	21	51	680
10-24-23	8229368	5	604	24	23	743
10-24-51	8229351	5	604	24	51	743
10-30-23	8229382	5	760	30	23	865
10-30-51	8229375	5	760	30	51	865

332

PIŁY KABŁĄKOWE ERGO™

ergo®



- Piła kabłąkowa zaprojektowana zgodnie z naukową koncepcją narzędzi ERGO™
- Lekka, przeznaczona do ciężkiej pracy piła kabłąkowa
- Obniżony przód kabłąka umożliwia pracę w trudnodostępnych miejscach np. przy pracach dekarских lub ogrodniczych
- Rama wykonana z wysokogatunkowej stali, zabezpieczona antykorozyjnie wytrzymałą na uderzenia emalią
- Specjalny mechanizm naciągu brzeszczotu pozwala na bardzo łatwą i bezpieczną jego wymianę
- Wygodna rękojeść z ochroniaczem dłoni

	 731151		 mm	 "		 g
332-21-51	8229337	5	530	21	51	663

2-21-51

PIŁY KABŁĄKOWE



- Piła kabłąkowa ogólnego przeznaczenia z dwustronnym ostrzem
- Sprzedawana z brzeszczotem typu 51, do cięcia drewna suchego

	 731596		 mm	 "		 g
2-21-51	2500011	5	530	21	51	620



3-24-51



PIŁY KABŁĄKOWE

- Piła kabłąkowa ogólnego przeznaczenia z dwustronnym brzeszczotem
- Wyposażona w brzeszczot typu 51, do cięcia drewna suchego

3-24-51	2500028	5	607	24	51	740

331



PIŁY KABŁĄKOWE

- Mała, poręczna, uniwersalna piła kabłąkowa 21"
- Kształt kabłąka umożliwia używanie piły w miejscach trudnodostępnych
- Wyposażona w brzeszczot typu 51 do cięcia suchego drewna

331-21-51-KP	8003814	5	530	21	51	615

SE -15/-16



SE-15



SE-16-21

PIŁY KABŁĄKOWE

- Profesjonalna piła kabłąkowa do różnych prac, np. budowlanych, ogrodniczych, leśnych
- Piła w komplecie z brzeszczotem typu 51, do cięcia drewna suchego
- Kabłąk piły ze stalowej rury zabezpieczonej przed korozją malowaniem proszkowym
- Zęby hartowane indukcyjnie - duża trwałość
- Ochraniacz dłoni - komfort i bezpieczeństwo
- **SE-16-21** model z obniżonym przodem kabłąka - możliwość pracy w ciasnych miejscach
- **23** brzeszczot do prac ogrodniczych i sadowniczych

SE-16-21	8029807	5	530	21	51	570
SE-16-21-23	8273934	5	530	21	23	570
SE-15-24	8029838	5	610	24	51	675
SE-15-30	8029821	5	760	30	51	800
SE-15-30-23	8029845	5	760	30	23	800
SE-15-32	8249168	5	810	32	51	840
SE-15-36	8141202	5	910	36	51	920
SE-15-36-23	8258276	5	910	36	23	920



PIŁY KABŁĄKOWE

333

PIŁY KABŁĄKOWE



- Ogólnego przeznaczenia, do prac ogrodowych, budowlanych itp
- Stalowa ramka posiada specjalne uchwyty brzeszczotu i bardzo sprawny mechanizm jego naciągu
- Możliwość ustawienia brzeszczotu pod wieloma kątami, można go obracać wokół osi podłużnej

333	731151 8005832	5	350 mm	14 "	333-5	615 g

14-24

PIŁY KABŁĄKOWE



- Piła kabłąkowa przydatna szczególnie do prac budowlanych dla profesjonalistów jak i dla hobbystów
- Wyposażona w brzeszczot 3810 do cięcia rur wentylacyjnych, cienkościennych rur stalowych, miękkich prętów stalowych, aluminium itp
- Ramka wykonana z profilu stalowego ciągnionego na zimno

14-24-3810	731151 8002879	5	610 mm	24 "	1100 g

9-12

PIŁY KABŁĄKOWE



- Uniwersalna piła kabłąkowa typu mini idealna dla hydraulików i elektryków
- Łatwa w przechowywaniu
- Wyposażona w brzeszczot typu 51 o dłg. 300mm do cięcia suchego drewna, oraz w brzeszczot bimetaliczny SANDFLEX® serii 3906
- Metalowa osłona dłoni oraz plastikowa osłona brzeszczotu

9-12-51/3806-KP	731151 8044558	5	300 mm	12 "	520 g



51

BRZESZCZOTY DO PIŁ KABŁĄKOWYCH



- Brzeszczot do pił kabłąkowych do cięcia drewna suchego oraz do cięcia poprzecznego drewna mokrego
- Wykonany z wysokiej jakości stali hartowanej i odpuszczonej
- Zęby o specjalnym kształcie, hartowane indukcyjnie
- Zabezpieczony antykorozyjnie. Pakowany pojedynczo
- Opakowanie zawiera niezbędne informacje zapewniające wybór właściwego brzeszczotu





	 731151		 L mm	 g
51-12	8044565	10	320	30
51-21	8003906	10	530	50
51-24	8003913	10	607	65
51-30	8003920	10	759	80
51-32	8003937	10	810	90
51-36	8003944	10	912	100

23

BRZESZCZOTY DO PIŁ KABŁĄKOWYCH



- Brzeszczot do pił kabłąkowych do cięcia drewna mokrego
- Wykonany z wysokiej jakości stali hartowanej i odpuszczonej
- Zęby o specjalnym kształcie
- Zęby hartowane indukcyjnie
- Zabezpieczony antykorozyjnie, pakowany pojedynczo - opakowanie zawiera niezbędne informacje zapewniające wybór właściwego brzeszczotu

	 731151		 L mm	 g
23-15	8274665	10	380	33
23-21	8012274	10	530	45
23-24	8003852	10	607	60
23-30	8003869	10	759	75
23-32	8003876	10	810	85

333-5

BRZESZCZOTY DO PIŁ KABŁĄKOWYCH



- Brzeszczot do pił kabłąkowych do cięcia drewna mokrego, jedynie ten brzeszczot pasuje do ramki typu 333
- Wykonany z wysokiej jakości stali hartowanej i odpuszczonej
- Zęby o specjalnym kształcie, hartowane indukcyjnie
- Zabezpieczony antykorozyjnie
- Pakowany pojedynczo, opakowanie zawiera niezbędne informacje zapewniające wybór właściwego brzeszczotu

	 731151		 L mm	 g
333-5	8005849	10	350	30

DŁUTA DO DREWNA I AKCESORIA

Precyzyjne narzędzia, idealne do szerokiego zakresu zastosowań.

Od kształtowania najbardziej delikatnych połączeń po zgrubne prace konstrukcyjne.

Precyzyjnie szlifowane ostrze gwarantuje super ostre cięcia. Dostępne w szerokim zakresie wymiarowym dłuta Bahco z różnymi rękojeściami spełniają wszystkie możliwe zastosowania.



Spis Treści

DŁUTA	1020-1026
KAMIENIE DO OSTRZENIA	1027



434 ERGO™ WZMOCNIONE DŁUTO (DO POBIJANIA)



Specjalnie zaprojektowana dwukomponentowa, wzmocniona rękojeść ERGO™ zapewniająca świetną kontrolę i komfort.

- Precyzyjne szlifowane ostrze dla zapewnienia największej ostrości
- Specjalnie hartowane i odpuszczane dla jeszcze lepszej wydajności
- Udoskonalone, gotowe do użycia. Polerowane w celu ochrony przed rdzą
- Ostrona zabezpieczająca z zaokrąglonymi ramionami
- W komplecie z ochronnym futerałem
- Zakres rozmiarowy: 4 – 40 mm



ODPORNE NA POBIJANIE MŁOTKIEM

Dłuto Bahco 434 ma rękojeść z poliamidu, który pochłania powtarzalne uderzenia młotkiem. Opracowane w procesie Bahco ERGO™ oraz w ścisłej współpracy ze specjalistami, jest odpowiednie dla wymagających prac stolarskich oraz budowlanych. Dwukomponentowa rękojeść wygodnie leży w dłoni i przeciwdziała poślizgowi. Dłuto posiada także specjalnie zaprojektowane ostny bezpieczeństwa z zaokrąglonymi ramionami.



ergo®

NÓŻ DO ROZBIJANIA 2448

Nóż do rozbijania Bahco jest wysoko wydajnym narzędziem z rękojeścią z PPE i z ostrzem o twardości 58-61 HRC. W swojej konstrukcji ma zakrzywiony ochraniacz kostki, który także może być użyty jako dźwignia do szybszej pracy.

Tylna krawędź narzędzia może być uderzana młotkiem w celu szybszej pracy.

Nóż do rozbijania można stosować do dłutowania w naprawach mebli i stolarki domowej lub do rozłupywania.

Zakrzywiona ochrona kostki
Chroni i zatrzymuje palce przed ześlizgnięciem się na ostrze. Można także stosować jako dźwignię dla szybszej pracy.

FUTERAŁ Z KLIPSEM
Pasuje do odzieży roboczej



WZMOCNIONY (DO POBIJANIA)
Odporny na uderzenia młotkiem

100mm
DŁUGIE OSTRZE
Powiększona powierzchnia pracy

TYLNA KRAWĘDŹ
Może być uderzana młotkiem



4mm GRUBOŚĆ OSTRZA
Do ciężkich prac



OSTRZEŻENIE
To narzędzie jest bardzo ostre, podczas użytkowania należy zachować szczególną ostrożność aby uniknąć obrażeń, np. ucięcia palca



DŁUTA

434

ergo®



DŁUTA

- Dłuto najwyższej klasy zaprojektowaną zgodnie z naukowym konceptem narzędzi ERGO™
- Dwukomponentowa rękojeść odporna na pobijanie młotkiem
- Kołnierz zabezpieczający dłoń przed wymykaniem
- Dłuto wykonane w technologii szlifowania - duża dokładność wykonania i bardzo ostra krawędź robocza
- Hartowane, odpuszczone - wysoka trwałość
- Honowane, gotowe do użycia
- Ostrze polerowane - odporność na zabrudzenia i korozję
- Kabura ochronna w komplecie
- Dostępny zakres: od 6 do 38 mm (1/4" do 1 1/2")

	 731151		A mm	B mm	 g
434-6	8238483	4	6	140	200
434-8	8238490	4	8	140	206
434-10	8238506	4	10	140	213
434-12	8238513	4	12	140	220
434-14	8238520	4	14	140	228
434-15	8238537	4	15	140	232
434-16	8238544	4	16	140	241
434-18	8238551	4	18	140	245
434-20	8238568	4	20	140	256
434-22	8238575	4	22	140	268
434-25	8238582	4	25	140	284
434-28	8238599	4	28	140	299
434-30	8238605	4	30	140	309
434-32	8238612	4	32	140	319
434-35	8238629	4	35	140	333
434-38	8238636	4	38	140	348

434-S3-EUR

ergo®



DŁUTA

- Wysokiej klasy dłuta zaprojektowane zgodnie z naukową koncepcją narzędzi ERGO™
- Dwuskładnikowa, ergonomiczna rękojeść pozwala na pobijanie młotkiem
- Kołnierz zabezpieczający dłoń przed wymykaniem
- Dłuto wykonane w technologii szlifowania - duża dokładność wykonania i bardzo ostra krawędź robocza
- Hartowane, odpuszczone ostrze o wydłużonej żywotności
- Honowane i gotowe do użycia
- Ostrze polerowane - odporne na zabrudzenia, zabezpieczone antykorozyjnie
- Kabura ochronna w komplecie

	 731151		 g
434-S3-EUR	8249212	1	819

434-S3-EUR

12, 18, 25 mm







434-S6-EUR

ergo®



DŁUTA

- Wysokiej klasy dłuta zaprojektowane zgodnie z naukową koncepcją narzędzi ERGO™
- Dwuskładnikowa, ergonomiczna rękojeść pozwala na pobijanie młotkiem
- Kołnierz zabezpieczający dłoń przed wymykaniem
- Dłuto wykonane w technologii szlifowania - duża dokładność wykonania i bardzo ostra krawędź robocza
- Hartowane, odpuszczone ostrze o wydłużonej żywotności
- Honowane i gotowe do użycia
- Ostrze polerowane - odporne na zabrudzenia, zabezpieczone antykorozyjnie
- 6 sztuk w zestawie z zabezpieczeniem końcówek
- W eleganckim, drewnianym pudełku



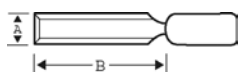

	 731151		 g
434-S6-EUR	8267544	1	1600
434-S6-EUR	6, 10, 12, 18, 25, 32 mm		

424P



DŁUTA

- Specjalnie zaprojektowana dwukomponentowa rękojeść daje pewny i wygodny chwyt
- Precyzyjne ostrze szlifowane o dużej ostrości przeznaczone do bardzo wymagających prac stolarskich
- Hartowane i odpuszczone
- Honowane, gotowe do użycia
- Opakowanie ochronne w komplecie
- Dostępny zakres: od 4 do 40 mm (5/32" do 1 9/16")

	 731151		A mm	B mm	 g
424P-4	8238285	4	4	140	195
424P-6	8238292	4	6	140	201
424P-8	8238308	4	8	140	207
424P-10	8238315	4	10	140	214
424P-12	8238322	4	12	140	221
424P-14	8238339	4	14	140	229
424P-15	8238346	4	15	140	233
424P-16	8238353	4	16	140	242
424P-18	8238360	4	18	140	246
424P-20	8238377	4	20	140	257
424P-22	8238384	4	22	140	269
424P-24	8238391	4	24	140	280
424P-25	8238407	4	25	140	285
424P-26	8238414	4	26	140	290
424P-28	8238421	4	28	140	300
424P-30	8238438	4	30	140	310
424P-32	8238445	4	32	140	320
424P-35	8238452	4	35	140	334
424P-38	8238469	4	38	140	349
424P-40	8238476	4	40	140	358



DŁUTA

424P-S3-EUR



DŁUTA

- Specjalnie zaprojektowana dwukomponentowa rękojeść daje pewny i wygodny chwyt
- Precyzyjne ostrze szlifowane o dużej ostrości
- Hartowane, odpuszczone ostrze o wydłużonej żywotności
- Honowane i gotowe do użycia
- Zestaw dostarczany z kaburą ochronną do każdego dłuta

424P-S3-EUR	731151 8249199	1	825
424P-S3-EUR 12, 18, 25 mm			

424P-S6/S8



DŁUTA

- Specjalnie zaprojektowana dwukomponentowa rękojeść daje pewny i wygodny chwyt
- Precyzyjne ostrze szlifowane o dużej ostrości
- Hartowane, odpuszczone ostrze o wydłużonej żywotności
- Honowane i gotowe do użycia
- Opakowanie ochronne w komplecie
- Pakowane w eleganckie drewniane pudełko

424P-S6-EUR	731151 8269968	1	1385
424P-S8-EUR	8276393	1	2240
424P-S6-EUR 6, 10, 12, 18, 25, 32 mm			
424P-S8-EUR 6, 10, 12, 16, 18, 25, 32 38 mm			

414



DŁUTA

- Rękojeść 1 komponentowa z polipropylenu
- Precyzyjne ostrze szlifowane o dużej ostrości przeznaczone do bardzo wymagających prac stolarskich
- Ostrze Hartowane i odpuszczone
- Opakowanie ochronne w komplecie
- Dostępne wymiary: od 6 do 38 mm (1/4 do 1 1/2")

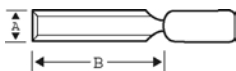





			A mm	B mm	
414-6	731151 8238117	4	6	140	176
414-8	8238131	4	8	140	188
414-12	8238155	4	12	140	202
414-14	8238162	4	14	140	210
414-15	8238179	4	15	140	214
414-16	8238186	4	16	140	223
414-18	8238193	4	18	140	227
414-20	8238209	4	20	140	238
414-25	8238223	4	25	140	266
414-28	8238230	4	28	140	281
414-30	8238247	4	30	140	291
414-32	8238254	4	32	140	301
414-35	8238261	4	35	140	315
414-38	8238278	4	38	140	330

414-S

DŁUTA



- Rękojeść 1 komponentowa z polipropylenu
- Precyzyjne ostrze szlifowane o dużej ostrości
- Hartowane, odpuszczone ostrze o wydłużonej żywotności
- Kabura ochronna w komplecie



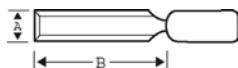

	 731151		 g
414-S3-EUR	8249205	1	766
414-S3-EUR	12, 18, 25 mm		

425

DŁUTA



- Rękojeść wykonana z drewna bukowego, z pierścieniem stalowym zabezpieczającym przed rozłupywaniem w czasie pobijania
- Ostrze z wysokiej jakości stali narzędziowej
- Dłuta i żłobiki mają trapezowy przekrój na całej długości co oznacza, że części boczne są zukosowane do około połowy szerokości ostrza
- Szlifowane, honowane, gotowe do użycia
- Płaska część zapobiega staczaniu się dłuta ze stołu
- Pokryte lakierem zabezpieczającym przed korozją

	 731151		A mm	B mm	 g
425-4	8030810	4	4	140	80
425-6	8004590	4	6	140	98
425-8	8004606	4	8	140	100
425-10	8004613	4	10	140	114
425-12	8004620	4	12	140	114
425-14	8004637	4	14	140	140
425-15	8017767	4	15	140	140
425-16	8004644	4	16	140	140
425-18	8004651	4	18	140	136
425-20	8004668	4	20	140	170
425-22	8004675	4	22	140	170
425-24	8005993	4	24	140	200
425-25	8004682	4	25	140	200
425-26	8006006	4	26	140	200
425-28	8004699	4	28	140	250
425-30	8004705	4	30	140	250
425-32	8004712	4	32	140	250
425-35	8017774	4	35	140	300
425-38	8004729	4	38	140	310
425-40	8017781	4	40	140	330



DŁUTA

425-081/082



DŁUTA

- Rękojeść wykonana z drewna bukowego, z pierścieniem stalowym zabezpieczającym przed rozłupywaniem w czasie pobijania
- Ostrze z wysokiej jakości stali narzędziowej
- Dłuta i żłobiki mają trapezowy przekrój na całej długości co oznacza, że części boczne są zukosowane do około połowy szerokości ostrza
- Szlifowane, honowane, gotowe do użycia
- Płaska część zapobiega staczaniu się dłuta ze stołu
- Pokryte lakierem zabezpieczającym przed korozją

	 731151		 g
425-081	8010669	1	560
425-082	8010676	1	780
425-081 12, 18, 25 mm		425-082 6, 10, 12, 18, 25 mm	

425-083



DŁUTA

- Rękojeść wykonana z drewna bukowego, z pierścieniem stalowym zabezpieczającym przed rozłupywaniem w czasie pobijania
- Ostrze z wysokiej jakości stali narzędziowej
- Dłuta i żłobiki mają trapezowy przekrój na całej długości co oznacza, że części boczne są zukosowane do około połowy szerokości ostrza
- Szlifowane, honowane, gotowe do użycia
- Płaska część zapobiega staczaniu się dłuta
- 6 sztuk w zestawie z zabezpieczeniem końcówek
- Pakowane w drewnianym pudełku



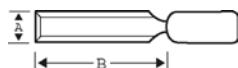

	 731151		 g
425-083	8010683	1	1600
425-083		6, 10, 12, 18, 25, 32 mm	

1031

DŁUTA



- Rękojeść z bardzo twardej mieszanki plastików odpornych na uderzenia
- Pobijać młotkiem lub pałąką
- Wszystkie dłuta i żłobiki mają ostrza wykonane z wysokiej jakości stali narzędziowej
- Dłuta i żłobiki mają trapezowy kształt na całej długości co oznacza, że części boczne są zukosowane do około połowy szerokości ostrza
- Szlifowane, honowane, gotowe do użycia

	 731151		A mm	B mm	 g
1031-4	0025411	5	4	140	100
1031-6	0025428	5	6	140	100
1031-8	0025435	5	8	140	110
1031-10	0025442	5	10	140	115
1031-12	0025459	5	12	140	115
1031-14	0025466	5	14	140	135
1031-16	0025473	5	16	140	140
1031-18	0025480	5	18	140	155
1031-20	0025497	5	20	140	160
1031-22	0025503	5	22	140	170
1031-25	0025510	5	25	140	200
1031-28	0025527	5	28	140	210
1031-30	0025534	5	30	140	220
1031-32	0025541	5	32	140	230
1031-40	0025558	5	40	140	305

9883

DŁUTA



- Rękojeść z bardzo twardej mieszanki plastików odpornych na uderzenia
- Do pobijania dłuta używać pobijaka lub – ostrożnie – młotka
- Wszystkie dłuta i żłobiki mają ostrza wykonane z wysokiej jakości stali narzędziowej
- Dłuta i żłobiki mają trapezowy kształt na całej długości co oznacza, że części boczne są zukosowane do około połowy szerokości ostrza
- Szlifowane, honowane, gotowe do użycia

	 731415		 g
9883	0043293	1	700

1031

6, 12, 16, 20, 25 mm





DŁUTA

956

RĘKOJEŚCI ZAPASOWE



- Rękojeść zapasowa do dłut 1031

	 731415		 g
956	0025190	1	50

422P

ŻŁOBIKI

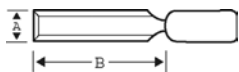

- Specjalnie zaprojektowana dwukomponentowa rękojeść daje pewny i wygodny chwyt
- Zaokrąglona krawędź tnąca umożliwia wykonywanie zaokrąglonych rowków
- Precyzyjne ostrze szlifowane od dużej ostrości
- Hartowane, odpuszczone ostrze o wydłużonej żywotności
- Honowane i gotowe do użycia
- Dostarczany z kaburą ochronną

	 731151		A mm	B mm	 g
422P-6	8248352	4	6	158	180
422P-10	8248369	4	10	158	190
422P-12	8248376	4	12	158	200
422P-16	8248383	4	16	158	215
422P-20	8248390	4	20	158	220
422P-25	8248406	4	25	158	250

2448

NÓŻ DO ROZŁUPYWANIA

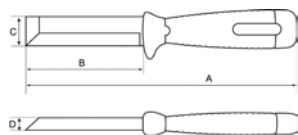

- Nóż do zadań specjalnych wykonany z odpornej na uderzenia i hartowanej stali (twardość 58-61 HRC)
- Nóż z prostokątnym ostrzem
- Aby przyspieszyć przecinanie tyłu ostrza może być pobijany młotkiem
- Idealny do prac remontowych, przy pracach w drewnie, nida-gips i innych
- Wytrzymałe ostrze cienkie o grubości 4 mm
- Długość ostrza 100 mm ze zwiększonym obszarem do pobijania



2448

	 731415		A mm	B mm	C mm	D mm	 g
2448	0136049	12	231	100	25	4	200
SB-2448	0136056	10	231	100	25	4	260



528-700



KAMIENIE DO OSTRZENIA

- Naturalny kamień do ostrzenia o ziarnistości 700 ziaren/cm² przeznaczony do wykańczającego ostrzenia narzędzi
- W razie potrzeby ostrze należy wyrównać wstępnie kamieniem 528-COM
- Ostrze przeznaczone do obróbki nie może mieć odkształceń. Zniekształcenia i zarysowania obrabianego ostrza mogą spowodować zniszczenie powierzchni kamienia

528-700	731151 8188993	1	150	420

528-COM



KAMIENIE DO OSTRZENIA

- Kamień do ostrzenia sztucznie otrzymana kombinacja kamienia i dwóch rodzajów ziaren, przeznaczona do ostrzenia krawędzi tnących
- Strona A - zgrubna, 120 ziaren/cm², przeznaczona do wyrównywania ostrzy tnących
- Strona B - wykańczająca, 400 ziaren/cm², przeznaczona do ostrzenia i doglądania krawędzi tnących

528-COM	731151 8188986	1	150	340

NOŻYCE I NOŻE

Zarówno nożyce jak i noże są w użyciu od wieków. Na przestrzeni tego czasu podlegały licznym udoskonaleniom i dostosowaniom do wszelkiego rodzaju celów użycia.

Nożyce i noże Bahco mogą być używane do cięcia wielu rodzajów materiału w tym i do bardziej specyficznych zastosowań, takich jak np. cięcie papy lub instalacji elektrycznej. Nasz asortyment pomoże profesjonalnemu użytkownikowi wybrać i zastosować właściwe narzędzie do swojej codziennej pracy.

W programie Bahco znajdziemy nożyce ręczne dla przemysłu lotniczego i nożyce do cięcia trudnych twardych metali, ale także noże i nożyczki dla elektryków wysokonapięciowych. Oprócz tych specjalistycznych produktów znajdziesz u nas produkty do uniwersalnych zastosowań jak zwykłe noże użytkowe, narzędzia typu multioool, narzędzia dla stolarzy i ogrodników.



Spis Treści

NOŻYCE DO BLACHY	1032-1041
NOŻYCE	1042-1043
NOŻE	1044-1048



NOŻYCE DO METALU

Szeroki asortyment nożyc do metalu Bahco gwarantuje, że otrzymasz narzędzie które pozwoli Ci pracować efektywnie. Pracując czy to w trudnych przemysłowych warunkach czy

tnąc metal jako hobbysta znajdziesz narzędzie pasujące do Twojej pracy. Tabela poniżej pozwoli Ci dobrać właściwe narzędzie do rodzaju wykonywanej pracy.









Zalecenia mogą się nieznacznie zmieniać na trudniejsze i skrajne wskaźniki.

Branża przemysłu

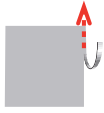
Instalacje	Ogrzewanie, wentylacja, klimatyzacja	Sucha zabudowa, ścianki	Montaż ścianowy	Zadaszenia	Izolacja techniczna	Przemysł ciężki	Magazynowe odcinanie taśmy	Użytek prywatny
MA225	●●●	●●●						
MA225R	●●	●●	●●	●●	●●		●	
MA225L	●●	●●	●●	●●	●●		●	
MA321	●●	●●	●●	●●	●●		●	
MA311	●●	●●	●●	●●	●●		●	
MA325	●			●	●		●●●	
MA361	●			●	●		●●●	
MA351	●			●	●		●●●	
MA431		●	●					●●
MA421		●	●				●	●●
MA401		●	●				●	●●
MA411		●	●				●	●●
MR126		●●	●●				●●	●
MR227R	●●			●●	●●		●	●
MR227L	●●			●●	●●		●	●
MR340	●●			●●●	●●			●●
MR726		●	●					●
M126		●●	●●				●●	
M227R	●●			●●	●●		●	
M227L	●●			●●	●●		●	
M330	●●			●●				
M526		●	●	●				
M722		●	●	●				
M726		●	●	●				
M730		●	●	●				
8691				●	●			
583D	●●●			●●●	●●●			●●●
584D	●●●			●●●	●●●			●●●
585D	●●●			●●●	●●●			●●●
586D	●●●			●●●	●●●			●●●
M926	●●			●●	●●			
M676						●●●		
M6376						●●●		

mocno zalecane: ●●● / zalecane: ●● / użyteczne: ●

Rodzaj cięcia

Nożyce	 Obcinanie rogów	 Nacinanie	 Odcinanie	 Cięcie w lewo	 Cięcie w prawo	 Cięcie na wprost	 Wycinanie otworu w lewo	 Wycinanie otworu w prawo
MA225	●●●	●●●	●●●					
MA225R	●●	●●	●●		●●			●
MA225L	●●	●●	●●	●●			●	
MA321	●●	●●	●●		●●			●
MA311	●●	●●	●●	●●			●	
MA325	●●	●●	●●			●●		
MA361	●●	●●	●●		●●			
MA351	●●	●●	●●	●●				
MA431	●●	●●	●●			●		
MA421	●●	●●	●●			●●		
MA401	●●	●●	●●	●				
MA411	●●	●●	●●		●			
MR126	●●●	●●●	●●●					
MR227R	●●	●●	●●		●●			●
MR227L	●●	●●	●●	●●			●	
MR340	●●	●●	●●			●●●		
MR726	●●●	●●●	●●●					
M126	●●●	●●●	●●●					
M227R	●●	●●	●●		●●			●
M227L	●●	●●	●●	●●			●	
M330	●●	●●	●●			●●●		
M526	●●●	●●●	●●●					
M722	●●●	●●●	●●●					
M726	●●●	●●●	●●●					
M730	●●●	●●●	●●●					
8691	●●	●●	●		●●			
583D	●●●	●●	●●●	●●●		●●●	●●●	
584D	●●●	●●	●●●		●●●	●●●		●●●
585D	●●●	●●	●●●	●●●		●●●	●●●	
586D	●●●	●●	●●●		●●●	●●●		●●●
M926				●	●	●●		
M676	●●●	●●	●					
M6376	●●●	●●	●			●●●		

mocno zalecane: ●●● / zalecane: ●● / użyteczne: ●



NOŻYCE DO BLACHY

MA225



NOŻYCE DO CIĘCIA BLACH

- Nożyce do blachy – do cięcia prostoliniowego twardych, trudnych do cięcia arkuszy blach
- Wydajne i efektywne cięcie
- Ostrza odkuwane ze specjalnie hartowanej stali narzędziowej
- Krawędzie ostrzone
- Mocne rękojeści z lekkiego i wytrzymałego włókna szklanego, zapewniają mocny i wygodny chwyt
- Nożyce wyposażone w obsługiwaną jedną ręką blokadę
- Pakowane w kartoniku informacyjnym
- Zakres cięcia: 1 - stal nierdzewne. 2 - stal walcowana na zimno

MA225	8161057	4	250	0.8	1.2	420

MA225L



NOŻYCE DO CIĘCIA BLACH

- Nożyce do blachy – do cięcia prostoliniowego i lewego twardych, trudnych do cięcia arkuszy blach
- Wydajne i efektywne cięcie
- Ostrza odkuwane ze specjalnie hartowanej stali narzędziowej
- Krawędzie ostrzone
- Mocne rękojeści z lekkiego i wytrzymałego włókna szklanego i nylonu, zapewniają mocny i wygodny chwyt
- Nożyce wyposażone w obsługiwaną jedną ręką blokadę
- Pakowane w kartoniku informacyjnym
- Zakres cięcia: 1 - stal nierdzewne. 2 - stal walcowana na zimno

MA225L	8161033	4	250	0.8	1.2	420

MA225R



NOŻYCE DO CIĘCIA BLACH

- Nożyce do blachy – do cięcia prawego i prostoliniowego twardych, trudnych do cięcia arkuszy blach
- Wydajne i efektywne cięcie
- Ostrza odkuwane ze specjalnie hartowanej stali narzędziowej
- Krawędzie ostrzone
- Mocne rękojeści z lekkiego i wytrzymałego włókna szklanego i nylonu, zapewniają mocny i wygodny chwyt
- Nożyce wyposażone w obsługiwaną jedną ręką blokadę
- Pakowane w kartoniku informacyjnym
- Zakres cięcia: 1 - stal nierdzewne. 2 - stal walcowana na zimno

MA225R	8161040	4	250	0.8	1.2	420



MA401



NOŻYCE DO CIĘCIA BLACH

- Nożyce do blachy do cięcia okazjonalnego dla rzemieślników, właścicieli domów
 - Mogą ciąć powierzchnie metalowe o grubości do 1.5 mm
 - Wykonane ze stali wzmacnianej z dodatkiem chromu i molibdenu
 - Krawędzie szlifowane, rowkowane i hartowane indukcyjnie o twardości 60-62 HRC
 - Mechanizm dźwigniowy zwiększa efektywność nożyc
 - Rękojeści z miękkiego tworzywa i sprężyną powrotną
 - Czerwone rękojeści = cięcie lewe
- Zakres cięcia: 1 - stal nierdzewna, 2 - stal walcowana na zimno

MA401	731415 0167593	4	250 mm	0.7 mm	1.2 mm	390 g

MA411



NOŻYCE DO CIĘCIA BLACH

- Nożyce do blachy do cięcia okazjonalnego dla rzemieślników, właścicieli domów
 - Mogą ciąć powierzchnie metalowe o grubości do 1.5 mm
 - Wykonane ze stali wzmacnianej z dodatkiem chromu i molibdenu
 - Krawędzie szlifowane, rowkowane i hartowane indukcyjnie o twardości 60-62 HRC
 - Mechanizm dźwigniowy zwiększa efektywność nożyc
 - Rękojeści z miękkiego tworzywa i sprężyną powrotną
 - Zielone rękojeści = cięcie prawe
- Zakres cięcia: 1 - stal nierdzewna, 2 - stal walcowana na zimno

MA411	731415 0167609	4	250 mm	0.7 mm	1.2 mm	395 g

MA421



NOŻYCE DO CIĘCIA BLACH

- Nożyce do blachy do cięcia okazjonalnego dla rzemieślników, właścicieli domów
 - Mogą ciąć powierzchnie metalowe o grubości do 1.5 mm
 - Wykonane ze stali wzmacnianej z dodatkiem chromu i molibdenu
 - Krawędzie szlifowane, rowkowane i hartowane indukcyjnie o twardości 60-62 HRC
 - Mechanizm dźwigniowy zwiększa efektywność nożyc
 - Rękojeści z miękkiego tworzywa i sprężyną powrotną
 - Żółte rękojeści = cięcie proste
- Zakres cięcia: 1 - stal nierdzewna, 2 - stal walcowana na zimno

MA421	731415 0167616	4	250 mm	0.7 mm	1.2 mm	405 g



NOŻYCE DO BLACHY

MA431



NOŻYCE DO CIĘCIA BLACH

- Nożyce wielozadaniowe do blachy do cięcia okazjonalnego dla rzemieślników, właścicieli domów
- Mogą ciąć powierzchnie metalowe o grubości do 1.1 mm i długości 75 mm
- Wykonane ze stali wzmocnionej z dodatkiem chromu i molibdenu
- Krawędzie szlifowane, rowkowane i hartowane indukcyjnie o twardości 60-62 HRC
- Mechanizm dźwigniowy zwiększa efektywność nożyc
- Rękojeści z miękkiego tworzywa i sprężyną powrotną
- Pomarańczowe rękojeści = długie, cięcie proste Zakres cięcia: 1 - stal nierdzewna, 2 - stal walcowana na zimno

MA431	0181544	1	290	1 mm	2 mm	465

MA311



NOŻYCE DO CIĘCIA BLACH

- Nożyce do blachy do profesjonalnego cięcia grubych blach, blach niklowanych itp
- Mogą ciąć powierzchnie metalowe o grubości do 1.8 mm
- Wykonane ze stali wzmocnionej z dodatkiem chromu i molibdenu
- Krawędzie szlifowane, rowkowane i hartowane indukcyjnie o twardości 60-62 HRC
- Mechanizm dźwigniowy zwiększa efektywność nożyc
- Rękojeści z miękkiego tworzywa i sprężyną powrotną
- Czerwone rękojeści = cięcie lewe Zakres cięcia: 1 - stal nierdzewna, 2 - stal walcowana na zimno

MA311	0181568	1	260	0.9	1.5	490

MA321



NOŻYCE DO CIĘCIA BLACH

- Nożyce do blachy dla profesjonalistów do cięcia twardych i grubych blach, niklowanych itp
- Mogą ciąć powierzchnie metalowe o grubości do 1.8 mm
- Wykonane ze stali wzmocnionej z dodatkiem chromu i molibdenu
- Krawędzie szlifowane, rowkowane i hartowane indukcyjnie o twardości 60-62 HRC
- Mechanizm dźwigniowy zwiększa efektywność nożyc
- Rękojeści z miękkiego tworzywa i sprężyną powrotną
- Zielone rękojeści = cięcie prawe Zakres cięcia: 1 - stal nierdzewna, 2 - stal walcowana na zimno

MA321	0181551	1	260	0.9	1.5	490



MA325



NOŻYCE DO PRZECINANIA

- Nożyce do blachy
- Do cięcia prostoliniowego oraz cięcia twardych i trudnych blach
- Ostrza odkuwane ze specjalnie hartowanej stali narzędziowej
- Krawędzie ostrzone
- Mocne rękojeści z lekkiego i wytrzymałego włókna szklanego i nylonu, zapewniają mocny i wygodny chwyt
- Nożyce wyposażone w obsługiwaną jedną ręką blokadę
- Pakowane: w kartoniku informacyjnym
- Zakres cięcia: 1 - stal nierdzewna, 2 - stal walcowana na zimno

MA325	731151	4	250	1 mm	2 mm	430

MA361



NOŻYCE DO PRZECINANIA

- Nożyce do blachy dla profesjonalistów do cięcia blach twardych i grubych
 - Mogą ciąć powierzchnie metalowe o grubości do 1.8 mm
 - Dostosowane do cięcia długiego, pozwalające również na trzymanie rąk nad blachą
 - Szczęki wykonane ze stali stopowej z dodatkiem chromu i molibdenu
 - Krawędzie szlifowane, rowkowane i hartowane indukcyjnie o twardości 60-62 HRC
 - Mechanizm dźwigniowy zwiększa efektywność nożyc
 - Rękojeści z miękkiego tworzywa i sprężyną powrotną
 - Zielone rękojeści = cięcie prawe
- Zakres cięcia: 1 - stal nierdzewna, 2 - stal walcowana na zimno

MA361	731415	1	250	1 mm	1.5 mm	550

MA351



NOŻYCE DO PRZECINANIA

- Nożyce do blachy dla profesjonalistów do cięcia blach twardych i grubych
 - Mogą ciąć powierzchnie metalowe o grubości do 1.8 mm
 - Dostosowane do cięcia długiego, pozwalające również na trzymanie rąk nad ciętym elementem
 - Szczęki wykonane ze stali wzmacnianej z dodatkiem chromu i molibdenu
 - Krawędzie szlifowane, rowkowane i hartowane indukcyjnie o twardości 60-62 HRC
 - Mechanizm dźwigniowy zwiększa efektywność nożyc
 - Rękojeści z miękkiego tworzywa i sprężyną powrotną
 - Czerwone rękojeści = cięcie lewe
- Zakres cięcia: 1 - stal nierdzewna, 2 - stal walcowana na zimno

MA351	731415	1	250	1 mm	1.5 mm	550



NOŻYCE DO BLACHY

M126

TRADYCYJNE NOŻYCE PRZEMYSŁOWE



- Nożyce do blachy z cienkimi ostrzami
- Do cięcia w ciasnych miejscach
- Ostrza kute, wykonane ze specjalnej, hartowanej stali narzędziowej
- Krawędzie szczęk ostrzone
- Opakowanie przemysłowe
- Zakres cięcia: 1 - stal nierdzewna, 2 - stal walcowana na zimno

	 731151		 L mm	 1 mm	 2 mm	 g
M126	8160920	4	260	0.6	1.2	500

M330

TRADYCYJNE NOŻYCE PRZEMYSŁOWE



- Nożyce do blachy przemysłowe
- Do cięć długich i prostoliniowych
- Szczęki kute, ze stali narzędziowej, hartowanej
- Krawędzie szczęk ostrzone
- Opakowanie przemysłowe
- Zakres cięcia: 1 - stal nierdzewna, 2 - stal walcowana na zimno

	 731151		 L mm	 1 mm	 2 mm	 g
M330	8160906	4	11 3/4	0.9	1.5	790

M730

TRADYCYJNE NOŻYCE PRZEMYSŁOWE



- Nożyce do blachy – przemysłowe, uniwersalne z ostrzami - jednym cienkim, drugim grubym
- Do cięcia prostoliniowego
- Polecane do cięcia w ciasnych miejscach
- Zastosowanie: 1 - stal nierdzewna, 2 - stal walcowana na zimno

	 731151		 L mm	 1 mm	 2 mm	 g
M722	8160937	4	220	0.4	1.0	360
M726	8160944	4	260	0.6	1.2	500
M730	8160968	2	300	0.6	1.2	700



8691

TRADYCYJNE NOŻYCE PRZEMYSŁOWE

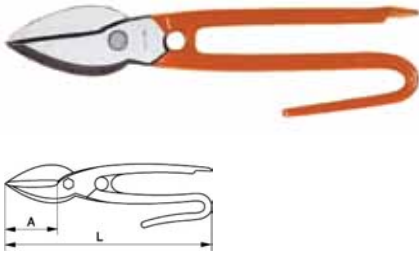

- Nożyce do blach typu hiszpańskiego, typ Madrydzki, do cięcia prawego
- Twardość szczęk tnących 53-57 HRC

			A mm	L mm	
869102000	5083645	6	38	200	350
869102500	5083669	6	44	250	525
869103000	5116640	6	50	300	730

MR126

NOŻYCE TRADYCYJNE



- Nożyce do blachy – do cięcia prostoliniowego, cienkie
- Do cięcia w ciasnych miejscach
- Ostrza kute ze stali narzędziowej, hartowanej
- Krawędzie ostrzone
- Wyposażone w zdejmowaną sprężynę powrotną
- Rękojeści z mocnego tworzywa pozwalają na wygodny chwyt
- Pakowane z kartonikiem informacyjnym
- Zastosowanie: 1 - stal nierdzewna, 2 - stal walcowana na zimno

MR126	731151	4	260	0.6	1.2	510

MR227L

NOŻYCE TRADYCYJNE



- Nożyce do blachy cienkościenne – do cięcia prostoliniowego i lewego
- Do cięcia łuków w lewą stronę, do przycinania, nacinania tam, gdzie brakuje miejsca
- Szczęki odkuwane ze specjalnie hartowanej stali narzędziowej
- Wyposażone w zdejmowaną sprężynę powrotną
- Rękojeści z mocnego tworzywa pozwalają na wygodny chwyt
- Zastosowanie: 1 - stal nierdzewna, 2 - stal walcowana na zimno

MR227L	731151	4	270	0.6	1.2	570



NOŻYCE DO BLACHY

MR227R



NOŻYCE TRADYCYJNE

- Nożyce do blachy cienkościenne – do cięcia prostoliniowego i prawego
- Do cięcia łuków w prawą stronę, do przycinania, nacinania tam, gdzie brakuje miejsca
- Szczęki odkuwane ze specjalnie hartowanej stali narzędziowej
- Wyposażone w zdejmowaną sprężynę powrotną
- Rękojeści z mocnego tworzywa pozwalają na wygodny chwyt
- Zastosowanie: 1 - stal nierdzewna, 2 - stal walcowana na zimno

MR227R	731151 8160999	4	270	0.6	1.2	570

MR726



NOŻYCE TRADYCYJNE

- Uniwersalne nożyce do blachy z ostrzem cienkim i grubym
- Do prostoliniowego cięcia
- Do cięcia ukośnego, do przycinania, nacinania
- Szczęki odkuwane ze specjalnie hartowanej stali narzędziowej
- Wyposażone w zdejmowaną sprężynę powrotną
- Rękojeści z mocnego tworzywa pozwalają na wygodny chwyt
- Zastosowanie: 1 - stal nierdzewna, 2 - stal walcowana na zimno

MR726	731151 8161026	4	260	0.6	1.2	510

MR340



M330



MR340

NOŻYCE DO CIĘCIA DUŻYCH ARKUSZY

- Nożyce do blachy – do cięcia prostoliniowego, typ Pelikan
- Długość pojedynczego cięcia: 70 mm
- Szczęki odkuwane ze specjalnie hartowanej stali narzędziowej
- Rękojeści z mocnego tworzywa pozwalają na wygodny chwyt
- Krawędzie szczęk ostrzone
- Pakowane na kartoniku informacyjnym
- Zastosowanie: 1 - stal nierdzewna, 2 - stal walcowana na zimno

M330	731151 8160906	4	300	0.9	1.5	790
MR340	8197537	2	350	0.4	1.2	800



583D

NOŻYCE ODSADZONE, PRAWO



- Nożyce do blach odgięte do cięcia prostoliniowego, łuków prawoskrętnych
- Ząbki na górnej szczęce zapobiegają wyslizgiwaniu się ciętego materiału
- Do materiałów średnio twardych i twardych
- Rękojeści z tworzywa PVC
- Zastosowanie: 1 - stal nierdzewna, 2 - stal walcowana na zimno

583D	731415 0023721	4	280 mm	0.6 1 mm	1.2 2 mm	670 g

585D

NOŻYCE ODSADZONE, PRAWO



- Nożyce do blach odgięte do cięcia prostoliniowego, łuków prawoskrętnych
- Do materiałów miękkich i średnio twardych
- Rękojeści z tworzywa PVC
- Zastosowanie: 1 - stal nierdzewna, 2 - stal walcowana na zimno

585D	731415 0104185	4	280 mm	0.6 1 mm	1.2 2 mm	670 g

584D

NOŻYCE ODSADZONE, LEWO



- Nożyce do blach odgięte do cięcia prostoliniowego, łuków lewoskrętnych
- Ząbki na górnej szczęce zapobiegają wyslizgiwaniu się ciętego materiału
- Do materiałów średnio twardych i twardych
- Rękojeści z tworzywa PVC
- Zastosowanie: 1 - stal nierdzewna, 2 - stal walcowana na zimno

584D	731415 0023745	4	280 mm	0.6 1 mm	1.2 2 mm	670 g



NOŻYCE DO BLACHY

586D

NOŻYCE ODSADZONE, LEWE



- Nożyce do blach odgięte do cięcia prostoliniowego, łuków lewoskrętnych
- Do materiałów miękkich i średnio twardych
- Rękojeści z tworzywa PVC
- Zastosowanie: 1 - stal nierdzewna, 2 - stal walcowana na zimno

	 731415		 L mm	 1 mm	 2 mm	 g
586D	0104208	4	280	0.6	1.2	625

M6376

NOŻYCE DWURĘCZNE



- Nożyce dwuręczne do blachy przemysłowej – do cięcia prostoliniowego
- Do prostoliniowego cięcia w warunkach przemysłowych np. taśm spinających rury w pakiety
- Szczęki odkuwane ze specjalnie hartowanej stali narzędziowej
- Krawędzie ostrzy naostrzone
- Rękojeści z hartowanych rurek stalowych, powleczonych tworzywem
- Zastosowanie: stal walcowana na zimno
- Części zapasowe M6376-SH: ostrza, śruba i nakrętka

	 731151		 L mm	 1 mm	 g
M6376	8196486	1	760	2.5	2400
M6376-SH	8199296	1	–	–	1000

M676

NOŻYCE DWURĘCZNE



- Nożyce dwuręczne do blachy – do cięcia w warunkach przemysłowych np. taśm spinających rury w pakiety
- Szczęki odkuwane ze specjalnie hartowanej stali narzędziowej
- Krawędzie ostrzy naostrzone
- Rękojeści z hartowanych rurek stalowych, powleczonych tworzywem
- Zastosowanie: stal walcowana na zimno
- Części zapasowe M676-SH: ostrza, śruba i nakrętka

	 731151		 L mm	 1 mm	 g
M676	8161088	1	760	2.5	2100
M676-SH	8211875	1	–	–	790



M926

NOŻYCE SPECJALNE



- Nożyce specjalne do cięcia blach a także profili o przekroju kwadratowym i okrągłym
- Nożyce odcinają wiór powstający podczas cięcia, zostawiając czystą powierzchnię po cięciu
- Posiadają także osłonę zabezpieczającą pracującego przed odpryskami ciętego materiału
- Ostrza ze stali specjalnej
- Mocne rękojeści powleczone tworzywem zapewniają dobry i wygodny chwyt
- Niewielką odległość między rękojeściami pozwala na wygodną pracę
- Prosta i bezpieczna obsługa
- Zastosowanie: 1 - stal nierdzewna, 2 - stal walcowana na zimno
- Ostrza zapasowe o symbolu M926-SH

	 731151		 L mm	 1 mm	 2 mm	 g
M926	8161071	1	250	0.8	1.2	500
M926-SH	0107537	1	-	-	-	23

2744

NOŻYCE UNIWERSALNE



- Lekkie i uniwersalne nożyce
- Do cięcia niedużych powierzchni metalowych, skóry, drutu, plastiku, drewna, blach z metali kolorowych
- Ostrza z wpełni hartowanej stali
- Ząbkowane krawędzie ostrzy zapobiegają wyslizgiwaniu się ciętego materiału
- Komfortowe rękojeści z tworzywa kompozytowego, wyposażone w przycisk blokujący nożyce
- Opakowanie detaliczne z kartą informacyjną

	 731415		 L mm	 g
2744	1809096	6	190	130



SC127/SC127S

NOŻYCZKI DLA ELEKTRYKÓW



- Nożyczki dla elektryków z oczkami z plastycznego tworzywa
- Drobne żłobienia w ostrzu do usuwania izolacji z kabli
- Długość jednego cięcia 45 mm
- Przyrostek S = wersja ostrza z ząbkami

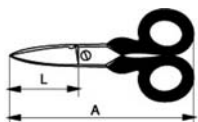

	 731415		L mm	A mm	 g
SC127	0121984	10	45	127	80
SC127S	0121991	10	45	127	80

SC140/SC140C

NOŻYCZKI DLA ELEKTRYKÓW



- Nożyczki dla elektryków z oczkami z plastycznego tworzywa
- Drobne żłobienia w ostrzu do usuwania izolacji z kabli
- Długość jednego cięcia 48 mm

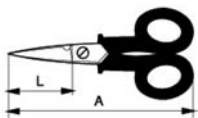

	 731415		L mm	A mm	 g
SC140	0122004	10	48	140	90
SC140C	0122011	10	48	140	90

SC150NG

NOŻYCZKI DLA ELEKTRYKÓW





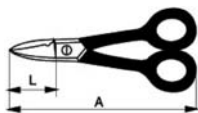

- Nożyczki dla elektryków z dłuższymi rączkami
- Przedłużony uchwyt pozwala na zastosowanie mniejszej siły cięcia
- Lepszy dostęp w ciasnych miejscach
- 38 mm długości ostrzy



	 731415		L mm	A mm	 g
SC150NG	0122028	10	38	152	130





2702
NOŻYCZKI SPECJALNE

- Nożyczki z krótkimi szczękami tnącymi i dużymi oczkami na palce
- Szczęki proste
- Zakres cięcia: blacha/drut stalowy o grubości do 0,4 mm
- Wykończenie: Chromowo-niklowa, polerowana powłoka
- Materiał: wysokiej jakości stal stopowa
- 2702A nożyczki z jedną krawędzią ząbkowaną

	 731415		 L mm	 g
2702	1066932	1	110	45
2702A	1066949	1	110	45





2704
NOŻYCZKI SPECJALNE

- Nożyczki specjalne z zakrzywionymi szczękami
- Wykończenie: Chromowo-niklowa, polerowana powłoka
- Materiał: Wysokiej jakości stal stopowa
- Zakres cięcia: blacha/drut stalowy o grubości do 0,4 mm
- 2704A z jedną krawędzią ząbkowaną

	 731415		 L mm	 g
2704	1066956	1	110	45
2704A	1066963	1	110	45

2707
NOŻYCZKI SPECJALNE

- Nożyczki specjalne z punktowo tnącymi krawędziami, jedno z ostrzy ząbkowane
- Do różnych materiałów, drutów, zwojów drucianych
- Wykończenie: Chromowo-niklowa, polerowana powłoka
- Materiał: Wysokiej jakości stal stopowa
- Długość ostrza 18 mm
- Zakres cięcia: drut miedziany 1 mm, blacha 0,4 mm

	 731415		 L mm	 g
2707	1066994	1	115	45

2705R
NOŻYCZKI SPECJALNE

- Kleszcze stosowane do przytrzymywania różnych materiałów, drucików
- Z mechanizmem zatraskowym, szczęki ząbkowane
- Wykończenie: Chromowo-niklowa, polerowana powłoka
- Materiał: Wysokiej jakości stal specjalna

	 731415		 L mm	 g
2705R	1821470	1	160	40



SQZ150003



NOŻYKI WYSUWANE

- Nóż wysuwany z szybką wymianą ostrza
- 6 ostrzy zapasowych w specjalnej przegródce

SQZ150003	731415	6	35

2816



NOŻYKI WYSUWANE

- Uniwersalny nóż wysuwany
- Dwie części rękojeści są złączone za pomocą wkrętu stożkowego
- Po poluzowaniu wkrętu można wymienić ostrze, odpowiednio je ustawić bądź wyciągnąć zapasowe ostrza ze środka rękojeści
- Idealne do podłóg, gumy, kartonu, skóry, drewna itp
- W ręczce znajduje się otwór do zawieszenia i cztery standardowe ostrza
 - * Ostrze całkowicie wyciągnięte

2816	731415	1	* 160	67

2817



NOŻYKI

- Nóż uniwersalny
- Dwie części rękojeści są złączone za pomocą wkrętu stożkowego
- Po poluzowaniu wkrętu można wymienić ostrze, odpowiednio je ustawić bądź wyciągnąć zapasowe ostrza ze środka rękojeści
- Idealne do podłóg, gumy, kartonu, skóry, drewna itp.

2817	731415	1	140	75

SQZ150003-SBL
OSTRZA ZAPASOWE DO NOŻYKÓW

- Ostrza zapasowe
- W plastikowym pojemniczku zawierającym 12 szt. ostrzy

	 731415		 L mm	 g
SQZ150003-SBL	3015372	1	60	63





SQZ150003-HSBL
OSTRZA ZAPASOWE DO NOŻYKÓW



- Ostrza haczykowe zapasowe
- W plastikowej rękojeści zawierającej 12 szt. ostrzy

	 731415		 L mm	 g
SQZ150003-HSBL	3015389	1	51	63



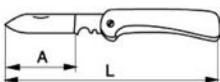

2817K
OSTRZA ZAPASOWE DO NOŻYKÓW

- Ostrza zapasowe
- Pakowane w zestawach po 10 sztuk
- Kod produktu: 2817K = ostrza proste
- Kod produktu: 2817KH = ostrza zakrzywione

	 731415		 L mm	 g
2817K	1068813	10	53.0	3
2817KH	1068820	10	50.5	3

2819
NÓŻ DLA ELEKTRYKÓW

- Nóż składany dla elektryków
- Mocne ostrze wykonane ze stali nierdzewnej, rękojeść z tworzywa

	 731415		L mm	A mm	 g
2819	1068844	5	200	110	80



2820EK

NÓŻ DLA ELEKTRYKÓW



- Nóż dla elektryków z ostrzem ze stali nierdzewnej, rękojeść z tworzywa

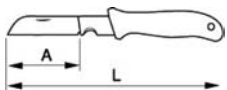

	 731415		L mm	A mm	 g
2820EK	0122035	10	200	70	50

2820EF1

NÓŻ DLA ELEKTRYKÓW



- Nóż kieszonkowy, składany dla elektryków
- Do usuwania izolacji z przewodów elektrycznych, w drewnianej rękojeści

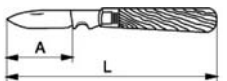

	 731415		L mm	A mm	 g
2820EF1	0122042	12	200	60	90

2820EF2

NÓŻ DLA ELEKTRYKÓW



- Nóż kieszonkowy dla elektryków, składany
- Ostrze ze stali nierdzewnej, uchwyt z tworzywa
- Kształt ostrza przystosowany do usuwania izolacji z przewodów elektrycznych

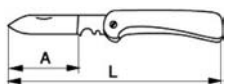

	 731415		L mm	A mm	 g
2820EF2	0122059	12	200	65	70

2820EF3

NÓŻ DLA ELEKTRYKÓW



- Kieszonkowy nóż dla elektryków, składany
- Stal specjalna
- Uchwyt z tworzywa

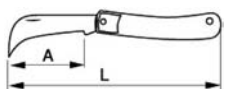

	 731415		L mm	A mm	 g
2820EF3	0122066	1	170	70	60

2820EF4

NÓŻ DLA ELEKTRYKÓW



- Kieszonkowy nóż dla elektryków, składany
- Podwójne ostrze z rękojeścią z tworzywa

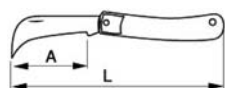

	 731415		L mm	A mm	 g
2820EF4	0122073	1	180	70/80	90

2444

NOŻE TRADYCYJNE



- Wielozadaniowy, mocny nóż z ostrzem z solidnej stali nierdzewnej
- Dwukomponentowa rękojeść zapewnia komfort oraz bezpieczny chwyt
- Ogólna długość noża 220 mm, dłg. ostrza 102 mm
- Dostarczany z praktyczną kaburą, którą można przymocować do paska
- Dostępny tylko w opakowaniu zbiorczym 15 szt.

	 731151		 g
2444	8286750	15	100

SB-2444

NOŻE TRADYCYJNE



- Wielozadaniowy, mocny nóż z ostrzem z solidnej stali nierdzewnej
- Dwukomponentowa rękojeść zapewnia komfort oraz bezpieczny chwyt
- Ogólna długość noża 220 mm, dłg. ostrza 102 mm
- Dostarczany z praktyczną kaburą, którą można przymocować do paska
- Dostarczany pojedynczo z zawieszką

	 731151		 g
SB-2444	0189250	1	100



MTT151



NARZĘDZIA WIELOFUNKCYJNE

- Narzędzie wielofunkcyjne z mocnego aluminium
- Anodyzowane wykończenie w pomarańczowej rękojeści
- 18 różnych funkcji
- Ostrza ze stali nierdzewnej
- Pokrowiec z solidnego płótna razem z otworem do mocowania na pasku

MTT151	0120703	6	150	320

K-AP-1



NÓŻ UNIWERSALNY

- Do wszelkiego rodzaju prac ogrodniczych, takich jak: prześwietlanie roślin, ścinanie kwiatów, gałęzi a także cięcie plastiku, folii, papieru
- Bardzo płaski – mieści się w nawet niewielkiej kieszeni
- Stal nierdzewna, ostrze łukowate, składane

K-AP-1	8030117	10	180	90

K-GP-1



NÓŻ UNIWERSALNY

- Do wszelkiego rodzaju prac ogrodniczych, takich jak: prześwietlanie roślin, ścinanie kwiatów, gałązek
- Bardzo płaski – mieści się w nawet niewielkiej kieszeni
- Stal nierdzewna, ostrze składane w kształcie haka

K-GP-1	8030131	10	170	90



WIERTŁA

Bahco zapewnia profesjonalne wiertła do większości zastosowań w bardzo zróżnicowanych warunkach. Wybór właściwego wiertła determinuje materiał w którym chcesz wiercić. Poniżej radzimy, jak wybrać właściwe narzędzie do rodzaju pracy.

Wiertła do drewna

Wiertła płaskie

Zarówno w wersji krótkiej i długiej są idealnym rozwiązaniem do szybkiego wiercenia we wszystkich fakturach drewna, zarówno w miękkich jak i twardych. Typ długi jest odpowiedni do wiercenia głębokich otworów lub gdy dostęp jest ograniczony (wiertło krótkie jest za małe).

Świdry

Są używane do wiercenia otworów o wysokiej precyzji (bez drzazg), we wszystkich fakturach drewna. Czubek jest uformowany jak wkręt samogwintujący co powoduje, że wspomaga on siłę ciągnięcia i sprawia że wiercenie jest łatwiejsze i można zaangażować mniej mocy.

Długie świdry są odpowiednie podczas wiercenia głębokich otworów lub gdy dostęp jest ograniczony dla świdra krótkiego.

Wiertła kręte / Wiertła z punktem centrującym

Są zalecane do wiercenia w litym drewnie, płytach wiórowych i sklejkach..

Wiertła rozkładane

Powiększ średnicę otworu ustawiając wiertło. Są używane do wierceń w litym drewnie, płytach wiórowych, sklejkce. Nie nadają się do wiercenia w materiałach o grubości mniejszej niż 9 mm lub w twardym drewnie.

Przedłużki

Wydłuż płaskie wiertło lub świder. Do użytku tylko ze świdrami ręcznymi.

Wiertła murarskie i wiertła z HSS

Wiertła murarskie

Wiertła z płytką z węglika spiekane nadają się do wierceń w lekkim betonie, cegle, kamieniu, pustaku, ceramice, marmurze itp.

Wiertła z HSS

Wiertła ze stali szybko tnącej są odpowiednie do wiercenia w mosiądzu, brązie, stali węglowej, żeliwie, stopach stali oraz w stali nierdzewnej.

Wiertła stopniowe

Wiertła stopniowe służą do wykonywania otworów w cienkich płachtach metalowych. Wiertła Bahco z pokryciem z azotku tytanu mają żywotność 4-5 razy większa niż zwykłe wiertła stopniowe.

Spis Treści

WIERTŁA DO DREWNA	1052-1055
WIERTŁA DO BETONU	1056-1058
WIERTŁA DO BETONU I METALU	1058
WIERTŁA DO METALU	1059-1061
WIERTŁA STOPNIOWE	1061-1062



9529

WIERTŁA PIÓRKOWE

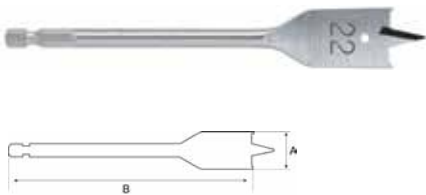

- Wiertło piórkowe do wiercenia w drewnie
- Wiertło piórkowe z pozytywnym kątem natarcia, tnące wydajniej niż wiertło konwencjonalne
- Wykonane ze stali wzbogaconej węglem, utwardzanej i hartowanej
- Precyzyjnie naostrzona krawędź tnąca powoduje, że drewno jest cięte i wyrzucane z otworu
- Średnica trzpienia 6 mm
- Dostępne rozmiary grota od 6 do 40 mm
- Lakierowane i zabezpieczone antykorozyjnie

	 731151		A mm	B mm	 g
9529-6	8043308	10	6.0	156	50
9529-8	8045746	10	8.0	156	60
9529-10	8045753	10	10.0	156	66
9529-12	8045760	10	12.0	156	67
9529-13	8045777	10	13.0	156	68
9529-14	8045784	10	14.0	156	68
9529-16	8045791	10	16.0	156	70
9529-17	8045807	10	17.0	156	71
9529-18	8045814	10	18.0	156	72
9529-19	8045821	10	19.0	156	73
9529-20	8045838	10	20.0	156	73
9529-22	8046590	10	22.0	156	75
9529-24	8046606	10	24.0	156	75
9529-25	8046613	10	25.0	156	75
9529-26	8046620	10	26.0	156	75
9529-28	8046637	10	28.0	171	85
9529-30	8046644	10	30.0	171	86
9529-32	8046651	10	32.0	171	90
9529-35	8046668	10	35.0	171	90
9529-38	8046675	10	38.0	171	95
9529-40	8046682	10	40.0	171	95

9531

WIERTŁO PIÓRKOWE, DŁUGIE

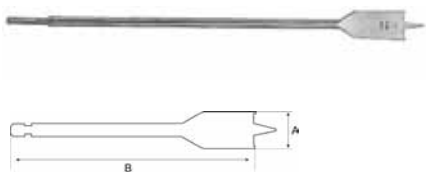

- Wiertło piórkowe, wydłużone, do wiercenia w drewnie
- Wiertło piórkowe z pozytywnym kątem natarcia, tnące wydajniej niż wiertło konwencjonalne
- Wykonane ze stali wzbogaconej węglem, utwardzanej i hartowanej
- Precyzyjnie naostrzona krawędź tnąca powoduje, że drewno jest cięte i wyrzucane z otworu
- Średnica trzpienia 6 mm
- Dostępne rozmiary wiertel od 6 do 38 mm przy całkowitej długości 400 mm
- Zabezpieczone antykorozyjnie

	 731151		A mm	B mm	 g
9531-6-CA	8045371	10	6	400	105
9531-8-CA	8045388	10	8	400	140
9531-10-CA	8045395	10	10	400	158
9531-12-CA	8045401	10	12	400	160
9531-13-CA	8045418	10	13	400	160
9531-14-CA	8045425	10	14	400	162
9531-16-CA	8045432	10	16	400	190
9531-18-CA	8045449	10	18	400	192
9531-19-CA	8045456	10	19	400	193
9531-20-CA	8045463	10	20	400	195
9531-22-CA	8045470	10	22	400	260
9531-24-CA	8045487	10	24	400	265
9531-25-CA	8045494	10	25	400	265
9531-28-CA	8045500	10	28	400	270
9531-30-CA	8045517	10	30	400	270
9531-32-CA	8045524	10	32	400	270
9531-35-CA	8013035	10	35	400	275
9531-38-CA	8013042	10	38	400	280



9525

PRZEDŁUŻKA



- Przedłużka 330 mm do wiertel świderkowych o średnicy od 14 mm do 32 mm
- Dwie śruby mocujące oraz klucz imbusowy dostarczane są w komplecie z przedłużką
- Zabezpieczona antykorozyjnie

	 731151		 mm	 mm	
9525-7	8031800	1	14-19	330	220
9525-10	8031817	1	20-32	330	260

9526

ŚWIDRY DO DREWNA

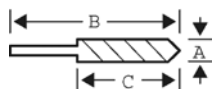

- Świder do wiercenia w drewnie
- 6-kątna część chwytu umożliwia trwałe mocowanie w uchwytach trójszczękowych elektronarzędzi. Dodatkowa 15 mm kwadratowa część chwytu umożliwia mocowanie świdra w wiertarkach ręcznych
- Powierzchnia spiralna wiertła wykonana jest wg tzw. wzoru Levin'a
- Całość zabezpieczona antykorozyjnie
- Rozmiary od 6 do 38 mm

	 731151		A mm	B mm	C mm	
9526-6	8011062	1	6.0	160	100	50
9526-7	8013271	1	7.0	170	100	60
9526-8	8011079	1	8.0	170	100	70
9526-10	8011086	1	10.0	190	120	80
9526-11	8011093	1	11.0	190	120	86
9526-12	8012588	1	12.0	190	120	100
9526-13	8011031	1	13.0	190	120	120
9526-14	8012595	1	14.0	200	130	125
9526-15	8012601	1	15.0	200	130	140
9526-16	8011109	1	16.0	200	130	150
9526-17	8012618	1	17.0	200	130	155
9526-18	8012625	1	18.0	200	130	140
9526-19	8011048	1	19.0	200	130	180
9526-20	8012632	1	20.0	210	140	220
9526-22	8011116	1	22.0	210	140	270
9526-24	8012649	1	24.0	210	140	310
9526-25	8011055	1	25.0	210	140	320
9526-26	8012656	1	26.0	210	140	340
9526-28	8101206	1	28.0	210	140	400
9526-30	8012670	1	30.0	210	140	430
9526-32	8011123	1	32.0	210	140	460
9526-35	8276409	1	35.0	210	140	530
9526-38	8276416	1	38.0	210	140	590



WIERTŁA DO DREWNA

9527

ŚWIDRY DO DREWNA WYDŁUŻONE

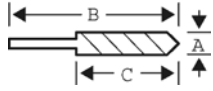

- Świder do wiercenia w drewnie, typ wydłużony
- 6-kątna część chwytu umożliwia trwałe mocowanie w uchwytach trójściskowych elektronicznych. Dodatkowa 15 mm kwadratowa część chwytu umożliwia mocowanie świdra w wiertarkach ręcznych
- Powierzchnia spiralna wiertła wykonana jest wg tzw. wzoru Levin'a
- Całość zabezpieczona antykorozyjnie
- Rozmiary od 6 do 32 mm przy całkowitej długości 400 mm

	 731151		A mm	B mm	C mm	 g
9527-6-CA	8045531	1	6.0	400	300	100
9527-8-CA	8045548	1	8.0	400	300	140
9527-10-CA	8045555	1	10.0	400	300	190
9527-12-CA	8045562	1	12.0	400	300	230
9527-13-CA	8045579	1	13.0	400	300	250
9527-14-CA	8045586	1	14.0	400	300	300
9527-16-CA	8045593	1	16.0	400	300	340
9527-18-CA	8045609	1	18.0	400	300	375
9527-19-CA	8045616	1	19.0	400	300	420
9527-20-CA	8045623	1	20.0	400	300	465
9527-22-CA	8045630	1	22.0	400	300	555
9527-24-CA	8045647	1	24.0	400	300	670
9527-25-CA	8045654	1	25.0	400	300	690
9527-26-CA	8045661	1	26.0	400	300	720
9527-28-CA	8045678	1	28.0	400	300	850
9527-32-CA	8045692	1	32.0	400	300	1030

460

WIERTŁA DO DREWNA

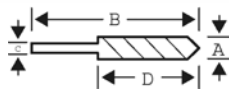

- Wiertło kręte do wiercenia w pełnym drewnie, płycie wiórowej i sklejce
- Wykonane ze stali hartowanej i odpuszczonej
- Średnica zewnętrzna szlifowana
- Rozmiary od 3 do 20 mm

	 731151		A mm	B mm	C mm	D mm	 g
460-3-CA	8006518	1	3.0	61	3.0	33	6
460-4-CA	8006525	1	4.0	75	4.0	43	9
460-5-CA	8006532	1	5.0	86	5.0	52	13
460-6-CA	8006549	1	6.0	93	6.0	57	40
460-7-CA	8006556	1	7.0	109	7.0	69	45
460-8-CA	8006563	1	8.0	117	8.0	75	55
460-9-CA	8018313	1	9.0	125	9.0	81	65
460-10-CA	8006570	1	10.0	133	10.0	87	75
460-11-CA	8018320	1	11.0	142	9.5	94	85
460-12-CA	8006587	1	12.0	151	9.5	101	115
460-13-CA	8018337	1	13.0	151	9.5	101	120
460-14-CA	8006594	1	14.0	160	9.5	108	140
460-15-CA	8018344	1	15.0	169	9.5	114	185
460-16-CA	8006600	1	16.0	178	9.5	120	210
460-18-CA	8018351	1	18.0	178	9.5	120	230
460-20-CA	8018368	1	20.0	178	9.5	120	265



460-PB

ZESTAWY WIERTEŁ



460-PB-1



460-PB-2

- Zestaw pięciu lub ośmiu wiertel do drewna, płyty wiórowej, sklejki
- Wykonane ze stali chromowo-wanadowej, hartowane i odpuszczone
- Średnica zewnętrzna szlifowana
- Pakowane w pudełko plastikowe

	 731151		 g
460-PB-1	8007058	1	145
460-PB-2	8007065	1	185

460-PB-1
4, 5, 6, 8, 10 mm



460-PB-2
3, 4, 5, 6, 7, 8, 9, 10 mm



9528

WIERTŁA NASTAWNE

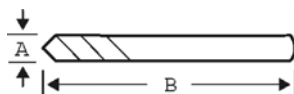

- Wiertło ekspansywne do wiercenia otworów o różnych średnicach jednym wiertłem
- Szerokość wiertła można nastawić przy użyciu wkrętaka lub klucza
- Wiertło wykonane ze stali narzędziowej, odkuwane i hartowane. Wierzchołek oraz część nastawna hartowane i odpuszczone
- Śruba mocująca ocynkowana. Zakończenie trzpienia 6-kątne
- Rozmiary od 15 do 45 mm i od 22 do 76 mm, oba zestawy z okrągłą końcówką mocującą

	 731151		A mm	B mm	 g
9528-MD-15-45	8007447	1	15-45	120	170
9528-MD-22-76	8041441	1	22-76	170	210



WIERTŁA DO BETONU

463

WIERTŁA DO BETONU

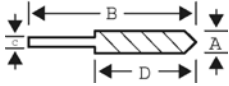

- Wiertło do wiercenia w betonie, kamieniu, cegle, ceramice, marmurze itp
- Część nośna wykonana ze stali narzędziowej. Całość ocynkowana. Wiertła o średnicy do 5 mm posiadają część spiralną walcowaną a powyżej 5 mm są frezowane
- Płytki z węglików spiekanych zapewnia wysoką trwałość i wydajność wiercenia
- Wysoka wytrzymałość zmęczeniową i odporność na zużycie
- Rozmiary od 3 do 25 mm

	 731151		A mm	B mm	C mm	D mm	 g
463-3-60	8024819	1	3.0	60	3.6	39	9
463-3,5-60	8024826	1	3.5	60	3.6	39	9
463-4-75	8024833	1	4.0	75	3.6	47	9
463-4,5-85	8024840	1	4.5	85	4.0	47	12
463-5-85	8026547	1	5.0	85	4.0	47	12
463-5,5-85	8024857	1	5.5	85	4.6	47	13
463-6-100	8024864	1	6.0	100	5.1	58	35
463-6,5-100	8024871	1	6.5	100	5.3	58	40
463-7-100	8024888	1	7.0	100	5.6	58	40
463-8-120	8024895	1	8.0	120	6.3	75	40
463-9-120	8024901	1	9.0	120	7.2	75	60
463-10-120	8024918	1	10.0	120	8.0	75	70
463-11-150	8024925	1	11.0	150	9.52	90	80
463-12-150	8024932	1	12.0	150	9.52	90	80
463-13-150	8024949	1	13.0	150	9.52	90	95
463-14-150	8024956	1	14.0	150	9.52	90	120
463-15-150	8127381	1	15.0	150	9.52	90	125
463-16-150	8024963	1	16.0	150	9.52	90	130
463-18-160	8024970	1	18.0	160	12.7	100	190
463-20-160	8024987	1	20.0	160	12.7	100	210
463-22-160	8024994	1	22.0	160	12.7	100	310
463-25-160	8025007	1	25.0	160	12.7	100	320

464

WIERTŁA DO BETONU

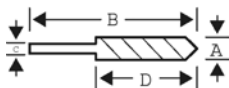

- Wiertła murarskie do wiercenia udarowego w betonie, cegle, kamieniu, płytce ceramicznej i marmurze itp
- Trzpień ze stali niskostopowej, hartowana i odpuszczana stal narzędziowa
- Czerniona powierzchnia o podstawowej średnicy
- Końcówka z węglików spiekanych zapewnia wysoką zdolność wiercenia i długą żywotność wiertła
- Wysoka odporność na ścieranie i naprężenia
- Zakres wielkości od 4 do 16 mm

	 731151		A mm	B mm	C mm	D mm	 g
464-4-75	8117368	10	4.0	75	4.0	39	10
464-5-85	8117382	1	5.0	85	5.0	39	13
464-5,5-85	8117375	1	5.5	85	5.5	39	15
464-6-100	8117412	1	6.0	100	6.0	54	20
464-6,5-100	8117399	1	6.5	100	6.5	54	20
464-7-100	8117429	1	7.0	100	7.0	54	24
464-8-120	8117436	1	8.0	120	8.0	80	40
464-9-120	8117443	1	9.0	120	9.0	80	45
464-10-120	8117269	1	10.0	120	10.0	80	57
464-12-150	8117283	1	12.0	150	10.0	90	100
464-14-150	8004354	1	14.0	150	10.0	90	110
464-16-150	8117306	1	16.0	150	10.0	90	153



463-L

WIERTŁA DO BETONU, WYDŁUŻONE

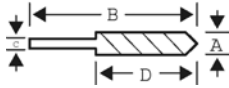

- Wiertła murarskie długie do wiercenia udarowego w betonie, cegle, kamieniu, ceramice i marmurze itp
- Trzpień ze stali niskostopowej, hartowana i odpuszczana stal narzędziowa
- Precyzyjny
- Końcówka z węglików spiekanych zapewnia wysoką zdolność wiercenia i długą żywotność
- Wysoka odporność na ścieranie i naprężenia
- Zakres wielkości od 6 do 20 mm

	 731151		A mm	B mm	C mm	D mm	 g
463-6-200	8025014	1	6.0	200	5.9	127	35
463-6,5-400	8025052	1	6.5	400	6.35	300	80
463-8-200	8025021	1	8.0	200	7.94	127	80
463-8-400	8025069	1	8.0	400	7.94	300	110
463-10-200	8025038	1	10.0	200	9.52	127	90
463-10-400	8025076	1	10.0	400	9.52	300	170
463-12-200	8025045	1	12.0	200	9.52	127	110
463-12-400	8025083	1	12.0	400	9.52	300	220
463-14-400	8025090	1	14.0	400	9.52	300	280
463-16-400	8025106	1	16.0	400	9.52	300	390
463-18-400	8025113	1	18.0	400	12.7	300	490
463-20-400	8025120	1	20.0	400	12.7	300	610

463-PB

ZESTAWY WIERTEŁ DO BETONU



- Zestaw wiertel do betonu, cegły, ceramiki, kamienia, marmuru itp
- Trzpień ze stali niskostopowej, hartowana i odpuszczana stal narzędziowa
- Precyzyjne
- Końcówka z węglików spiekanych zapewnia wysoką zdolność wiercenia i długą żywotność
- Wysoka odporność na zużycie i ścieranie

	 731151		 g
463-PB	8249281	1	132

463-PB
4, 5.5, 6, 8, 10 mm





WIERTŁA DO BETONU

464-PB

ZESTAWY WIERTEŁ DO BETONU



- Zestaw wiertel do betonu, cegły, ceramiki, kamienia, marmuru itp
- Trzpień ze stali niskostopowej, hartowana i odpuszczana stal narzędziowa
- Czerniona powierzchnia o podstawowej średnicy
- Końcówka z węglików spiekanych zapewnia wysoką zdolność wiercenia i długą żywotność
- Wysoka odporność na zużycie i ścieranie

464-PB-1	731151 8175436	1	g 150

464-PB-1
4, 6, 8, 10 mm



WIERTŁA DO BETONU I METALU

466

ZESTAW WIERTEŁ DO DREWNA, BETONU I METALU



- Zestaw wiertel: 3 szt. do drewna; 3 szt. do betonu; 3 szt. do metalu; Średnice; 5, 6, 8 mm
- Wykonane ze wysokiej jakości stali, hartowanej i odpuszczonej zgodnie z normą DIN 338
- Pakowane w plastikowe pudełko

466-COMBI	731151 8018306	1	g 220

466-COMBI
441-5, 441-6, 441-8, 463-5, 463-6, 463-8, 460-5, 460-6, 460-8







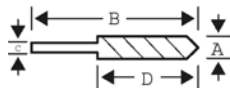

441

WIERTŁA HSS



- Wiertła do wiercenia w brązie, miedzi, stali węglowej, żeliwie, stalach stopowych i nierdzewnych
- Wykonane z wysokiej jakości stali szybko tnącej, walcowanej
- Zgodnie z normą DIN 338
- Rozmiary od 1 do 14 mm

	 731151		A mm	B mm	C mm	D mm	 g
441-1.0-CA	8031848	1	1.0	34	1.0	12	1
441-1.5-CA	8031855	1	1.5	40	1.5	18	1
441-2.0-CA	8031862	1	2.0	49	2.0	24	1
441-2.5-CA	8031879	1	2.5	57	2.5	30	2
441-3.0-CA	8031886	1	3.0	61	3.0	33	3
441-3.2-CA	8031893	1	3.2	65	3.2	36	3
441-3.3-P-CA	8130992	1	3.3	50	3.3	15	3
441-3.3-CA	8031909	1	3.3	65	3.3	36	3
441-3.5-CA	8031916	1	3.5	70	3.5	39	3
441-4.0-CA	8031923	1	4.0	75	4.0	43	4
441-4.1-P-CA	8131074	1	4.1	55	4.1	25	4
441-4.2-CA	8031930	1	4.2	75	4.2	43	6
441-4.5-CA	8031947	1	4.5	80	4.5	47	7
441-4.8-CA	8031954	1	4.8	86	4.8	52	9
441-5.0-CA	8031961	1	5.0	86	5.0	52	9
441-5.5-CA	8031978	1	5.5	93	5.5	57	11
441-6.0-CA	8031985	1	6.0	93	6.0	57	14
441-6.5-CA	8031992	1	6.5	101	6.5	63	18
441-6.8-CA	8121921	1	6.8	109	6.8	69	20
441-7.0-CA	8032005	1	7.0	109	7.0	69	22
441-7.5-CA	8032012	1	7.5	109	7.5	69	25
441-8.0-CA	8032029	1	8.0	117	8.0	76	30
441-8.5-CA	8032036	1	8.5	117	8.5	76	35
441-9.0-CA	8032043	1	9.0	125	9.0	81	40
441-9.5-CA	8032050	1	9.5	125	9.5	81	45
441-10.0-CA	8032067	1	10.0	133	10.0	87	50
441-10.5-CA	8032074	1	10.5	133	10.5	87	55
441-11.0-CA	8032081	1	11.0	142	11.0	94	68
441-11.5-CA	8032098	1	11.5	142	11.5	94	75
441-12.0-CA	8034429	1	12.0	151	12.0	101	84
441-12.5-CA	8032104	1	12.5	151	12.5	101	94
441-13.0-CA	8032111	1	13.0	151	13.0	101	98
441-14.0-CA	8046071	1	14.0	160	14.0	108	120





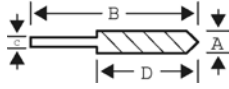

451

WIERTŁA HSS



- Wiertła do wiercenia w brązie, mosiądzu, stali węglowej, żeliwie, stalach stopowych i nierdzewnych
- Wykonane z wysokiej jakości stali szybko tnącej, walcowanej
- Zgodnie z normą DIN 338
- Rozmiary od 1 do 20 mm
- Pakowane w pudełeczkach po 10, 5 lub 2 sztuki w zależności od średnicy wiertła

	 731151		A mm	B mm	C mm	D mm	 g
451-1-10	8038281	10	1.0	34	1.0	12	1
451-1,5-10	8038335	10	1.5	40	1.5	18	1
451-2-10	8038380	10	2.0	49	2.0	24	1
451-2,5-10	8038434	10	2.5	57	2.5	30	2
451-3-10	8038489	10	3.0	61	3.0	33	3
451-3,2-10	8038502	10	3.2	65	3.2	36	3
451-3,5-10	8038533	10	3.5	70	3.5	39	4
451-3,8-10	8038564	10	3.8	75	3.8	43	4
451-4-10	8038588	10	4.0	75	4.0	43	6
451-4,2-10	8038601	10	4.2	75	4.2	43	6
451-4,5-10	8038632	10	4.5	80	4.5	47	7
451-4,8-10	8038663	10	4.8	86	4.8	52	9
451-5-10	8038687	10	5.0	86	5.0	52	9
451-5,5-10	8038731	10	5.5	93	5.5	57	11
451-6-10	8038786	10	6.0	93	6.0	57	14
451-6,5-10	8038830	10	6.5	101	6.5	63	18
451-7-10	8038885	10	7.0	109	7.0	69	20
451-7,5-10	8038939	10	7.5	109	7.5	69	22
451-8-10	8038984	10	8.0	117	8.0	76	30
451-8,5-10	8039035	10	8.5	117	8.5	76	35
451-9-10	8039080	10	9.0	125	9.0	81	40
451-9,5-10	8039134	10	9.5	125	9.5	81	45
451-10-10	8039189	10	10.0	133	10.0	87	50
451-10,2-10	8039196	10	10.2	133	10.2	87	52
451-10,5-5	8039202	5	10.5	133	10.5	87	55
451-11-5	8039226	5	11.0	142	11.0	94	68
451-11,5-5	8039240	5	11.5	142	11.5	94	75
451-12-5	8039264	5	12.0	151	12.0	101	84
451-12,5-5	8039288	5	12.5	151	12.5	101	94
451-13-5	8039301	5	13.0	151	13.0	101	98
451-13,5-5	8039325	5	13.5	160	12.5	108	100
451-14-5	8039349	5	14.0	160	12.5	108	120
451-16-2	8101015	2	16.0	178	12.5	120	158
451-18-2	8101022	2	18.0	191	12.5	130	248
451-20-2	8101039	2	20.0	205	12.5	140	285



451/

ZESTAWY WIERTEŁ



451-PB-1

451-MB-1

- Wiertła do wiercenia w brązie, miedzi, stali węglowej, żeliwie, stalach stopowych i nierdzewnych
- Wykonane z wysokiej jakości stali szybko tnącej, walcowanej
- Zgodne z normą DIN 338
- **451-PB-1** zawiera 6 szt. wiertel od 2,0 do 8,0 co 1 mm pakowane w plastikowym pudełku
- **451-PB-2** zawiera 13 szt. wiertel od 2,0 do 8,0 co 0,5 mm pakowane w plastikowym pudełku
- **451-MB-1** zawiera 13 szt. wiertel od 1,0 do 7,0 mm co 0,5 mm pakowane w metalowej kasetce
- **451-MB-2** zawiera 19 szt. wiertel od 1,0 do 10,0 mm co 0,5 mm pakowane w metalowej kasetce
- **451-MB-3** zawiera 25 szt. wiertel od 1,0 do 13,0 mm co 0,5 mm pakowane w metalowej kasetce

	 731151		 g
451-PB-1	8007034	1	100
451-PB-2	8007041	1	150
451-MB-1	8026141	1	290
451-MB-2	8026158	1	785
451-MB-3	8026165	1	1420

451-PB-1 2, 3, 4, 5, 6, 8 mm x 1.0 mm	
451-PB-2 2, 2.5, 3, 3.5, 4, 4.5, 5, 5.5, 6, 6.5, 7, 7.5, 8 mm x 0.5 mm	
451-MB-1 1, 1.5, 2, 2.5, 3, 3.5, 4, 4.5, 5, 5.5, 6, 6.5, 7 mm x 0.5 mm	
451-MB-2 1, 1.5, 2, 2.5, 3, 3.5, 4, 4.5, 5, 5.5, 6, 6.5, 7, 7.5, 8, 8.5, 9, 9.5, 10 mm x 0.5 mm	
451-MB-3 1, 1.5, 2, 2.5, 3, 3.5, 4, 4.5, 5, 5.5, 6, 6.5, 7, 7.5, 8, 8.5, 9, 9.5, 10, 10.5, 11, 11.5, 12, 12.5, 13 mm x 0.5 mm	

WIERTŁA STOPNIOWE



228-SD

WIERTŁO STOPNIOWE

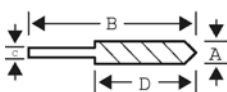

- Wiertło stopniowe do wiercenia otworów w cienkim metalu
- Pokryte azotkiem tytanu powierzchnia wiertła twardsza 4-5 razy niż tradycyjne wiertło stopniowe. Ta sama powłoka redukuje tarcie, przez co mniej się nagrzewa
- Średnice od 4 do 12 mm w skokach co 1 mm
- Uchwyt wiertła 1/4" (6 mm)

	 731151		A mm	B mm	C mm	D mm	 g
228-SD	8277048	24	4-12 / 1	76	1/4"	40	70



WIERTŁA STOPNIOWE

229-SD

WIERTŁO STOPNIOWE

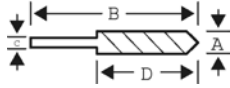

- Wiertło stopniowe do wiercenia otworów w cienkim metalu
- Pokryte azotkiem tytanu powierzchnia wiertła twardsza 4-5 razy niż tradycyjne wiertło stopniowe. Ta sama powłoka redukuje tarcie, przez co mniej się nagrzewa
- Średnice wiertel od 4 do 22 mm w skokach co 2 mm
- Uchwyt wiertła 3/8" (10 mm)

	 731151		A mm	B mm	C mm	D mm	 g
229-SD	8277055	24	4 - 22 / 2	76	1/4	40	70

230-SD

WIERTŁO STOPNIOWE

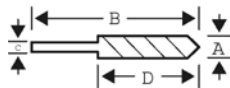

- Wiertło stopniowe do wiercenia otworów w cienkim metalu
- Pokryte azotkiem tytanu powierzchnia wiertła twardsza 4-5 razy niż tradycyjne wiertło stopniowe. Ta sama powłoka redukuje tarcie, przez co mniej się nagrzewa
- 13-to stopniowe wiertło o średnicach od 5 do 35 mm
- Uchwyt wiertła 1/2" (12.7 mm)

	 731151		A mm				B mm	C mm	D mm	 g									
230-SD	8280956	1	5	13	15	17	19	21	23	25	27	29	31	33	35	83	12.7	58	175

228-SET

ZESTAW WIERTEL STOPNIOWYCH



- Wiertło stopniowe do wiercenia otworów w cienkim metalu
- Pokryte azotkiem tytanu powierzchnia wiertła twardsza 4-5 razy niż tradycyjne wiertło stopniowe
- 3 sztuki wiertel stopniowych ze stali szybko tnącej HSS
 - od 4 do 12 mm w skokach co 1 mm
 - od 4 do 20 mm w skokach co 2 mm
 - od 4 do 30 mm w skokach co 2 mm

	 731151		 g
228-SET	0120796	1	610



NARZĘDZIA MOCUJĄCE - ŚCISKI

Ściski Bahco – stworzone do dociskania.

Produkcja mebli, prace wykończeniowe, kładzenie podłóg, prace z metalami, mocowanie framug lub innych kształtów z różnych materiałów - dobór właściwego narzędzia do pracy powinien być zawsze punktem wyjścia.

Bahco oferuje szeroką gamę rozwiązań dla wszystkich typów prac, czy chodzi ściski o dużej sile docisku i dużych możliwościach w zakresie głębokości działania czy o szybkie ściśnięcie elementów przy prostej operacji np. klejenia.

W tej grupie produktów znajdziemy tzw. szybkie ściski, standardowe ściski (ok. 420 narzędzi), ściski sprężynowe, specjalne narzędzie dekarские LathKo oraz imadła.

Spis Treści

ŚCISKI	1068-1072
IMADŁA	1073-1076



SZYBKIE ŚCISKI

QCS SERIA **Superior™**

Górna półka to ściski Superior, stworzone do najbardziej trudnych prac, gdzie wymagana jest duża siła naciągu, duża moc i wytrzymałość. Dźwignia i korpus z poliamidu wzmocnione

włóknem szklanym powodują, że ten ścisk nadaje się do stosowania w trudnych warunkach i daje bardzo silne dociśnięcie. Łatwe i wydajne ściskanie w zakresie do 300 mm.

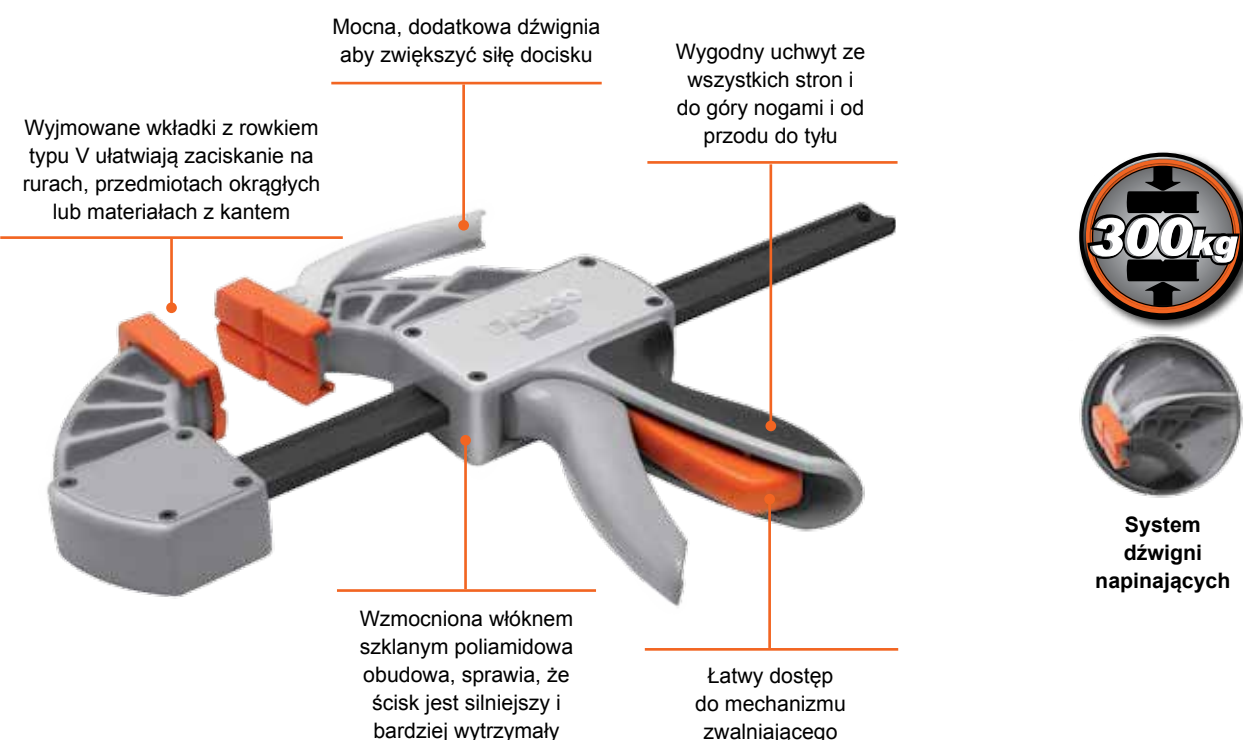

QC - NAKŁADKI JAKO CZĘŚCI ZAMIENNE średnie i miękkie



ŚCISKI SPRĘŻYNOWE



QCB SERIA

Zaciski serii QCB zostały zaprojektowane do codziennej pracy zawodowej, tam gdzie potrzebujemy silnego ściśnięcia materiałów. Zmieniająca się prędkość zaciskania sprawia, że duża siła docisku jest łatwiejsza do osiągnięcia, gdy zacisk przesuwa się na krótkim dystansie tuż przed zaciśnięciem się na dociskany materiale. Ścisk serii QCB jest również łatwy do przekształcenia w rozpórkę, w tym celu używamy pomarańczowego przycisku, który przestawia małą szczękę mocującą. Zakres mocowania materiału do 1250 mm.



- Mechanizm zmiennej prędkości sprawia, że łatwiej osiągnąć dużą siłę docisku
- Wyjmowane nakładki z rowkiem typu V
- Łatwy do przekształcenia w rozpórkę po użyciu specjalnego przycisku
- Łatwy dostęp do mechanizmu zwalnającego
- Wygodny uchwyt ze wszystkich stron i do góry nogami i od przodu do tyłu

QCG SERIA

Ścisk ten jest nieco mniejszy niż pozostałe innych serii, został zaprojektowany do codziennego mocowania. Zacisk QCG można także łatwo przekształcić do pracy jako rozpórkę, używając pomarańczowego przycisku i przestawiając małą szczękę mocującą. Zakres mocowania materiału do 300 mm.



- Łatwy dostęp w bardziej ciasne przestrzenie dzięki mniejszej obudowie
- Łatwy do przekształcenia w rozpórkę po użyciu specjalnego przycisku
- Łatwy dostęp do mechanizmu zwalnającego
- Wygodny uchwyt ze wszystkich stron i do góry nogami i od przodu do tyłu



Możliwość szybkiej zmiany
kierunku działania – jako ścisk lub rozpierak



Spust zmieniający prędkość
Ścisk przesuwa się szybko do osiągnięcia materiału, a potem wolno zwiększając nacisk.



Płaska podstawa
Sprawia, że ścisk stoi płasko na stole bez dodatkowego wsparcia.



Lekki spust
Zwalnia ścisk łatwo bez konieczności przykładania dodatkowych sił.



Nakładki z rowkiem typu V
Ułatwiają uchwycenie nierównych kształtów jak rury lub narożniki



Średnie i miękkie nakładki
Wymienne nakładki do różnych prac, zamocują przedmiot bezpiecznie bez zrobienia na nim jakichkolwiek śladów.
Dostępne jako części zamienne.



Wzmocniona dźwignia
Tylko w modelu Superior, do ściskania z bardzo dużą siłą.





QCS

ŚCISKI SZYBKOMOCUJĄCE



- Ścisk szybko blokujący z siłownikiem o maksymalnej sile zaciskowej 300 kg
- Okładziny ściskowe średnie





	 731151		 L mm	 g
QCS-150	0135998	6	150	900
QCS-300	0136001	6	300	1050

QCB

ŚCISKI SZYBKOMOCUJĄCE



- Zakres do 1250 mm
- Ściski QCB zaciskają z siłą 200 kg
- Wymienne okładziny ściskowe w 2 różnych twardościach; standardowe okładziny są średniej twardości
- Funkcja zmiennej prędkości, sprawia, że dużą siłą zaciskającą jest łatwiej osiągnąć, gdy ścisk porusza się na krótszym odcinku, po osiągnięciu przedmiotu
- Urządzenie można przekształcić w rozpieracz

	 731151		 L mm	 g
QCB-150	0135912	6	150	935
QCB-300	0135936	6	300	1044
QCB-1250	0135981	8	1250	1746
QCB-450	0135950	6	450	1145
QCB-600	0135967	4	600	1260
QCB-900	0135974	4	900	1493

QCG

ŚCISKI SZYBKOMOCUJĄCE



- Ściski QCG są nieco mniejsze niż ściski QCB czy QCS, ale idealne do mniejszych detali i ciasnych miejsc
- Ściskają z siłą 125 kg
- Urządzenie można przekształcić w rozpieracz

	 731151		 L mm	 g
QCG-150	0135899	6	150	500
QCG-300	0135905	6	500	600

QC-PAD

ŚCISKI SZYBKOMOCUJĄCE

- Okładziny zapasowe do ścisków QCS i QCB, dostępne w wersji miękkiej S i średniej M
- Sprzedawane w opakowaniach 2 sztukowych, M - czarne, S - szare





	 731151		
QC-PAD-M	0136025	10	60
QC-PAD-S	0136032	10	60

420

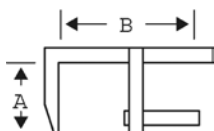
ŚCISKI

- Profesjonalny ścisk typu F z jedną szczęką stałą i jedną ruchomą umieszczoną na wyprofilowanej prowadnicy
- Ocynkowana śruba dociskowa, wyposażona w przegubowo zamocowaną stopkę pokrytą miękkim plastikiem, zapewnia mocny i łatwy docisk
- Solidna i mocna konstrukcja
- Kwadratowa rękojeść wykonana z twardego tworzywa



	 731151		A mm	B mm	
420-50-100	8011253	5	50	100	230
420-50-200	8011260	5	50	200	290
420-60-120	8043827	5	60	120	460
420-60-300	8043834	5	60	300	580
420-80-160	8011161	5	80	160	700
420-100-200	8011178	5	100	200	1100
420-120-250	8011185	5	120	250	1450
420-120-300	8011277	5	120	300	1600
420-120-400	8011284	1	120	400	1750
420-120-500	8011192	1	120	500	1950
420-120-600	8011215	1	120	600	2100
420-120-800	8011291	1	120	800	2400
420-120-1000	8127398	1	120	1000	2800
420-120-1250	8035235	1	120	1250	3230
420-120-1500	8035242	1	120	1500	3385
420-140-400	8043841	10	140	400	2390
420-175-400	8011222	1	175	400	2740



3064

ŚCISKI



- Ścisk stalowy
- Rękojeść drewniana
- System przeciwdziałający zsuwaniu się

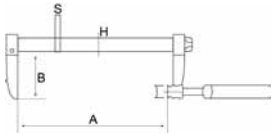

	 841334		A mm	B mm	H mm	S mm	 g
	5216890	5	300	120	35	8	2
	5098724	5	400	120	35	8	2.2
	5216975	5	500	120	35	8	2.4
	5098731	5	600	120	35	8	2.6
	5098748	5	800	120	35	8	3

3066

ŚCISKI

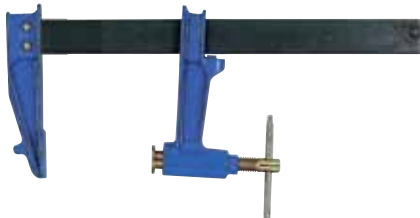

- Ścisk stalowy
- Rękojeść obrotowa T-kształtna
- System przeciwdziałający zsuwaniu się

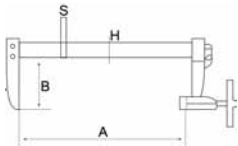

	 841334		A mm	B mm	H mm	S mm	 kg
	5098700	5	150	90	30	8	1.1
	5098717	5	200	90	30	8	1.2
	5217002	5	250	90	30	8	1.3
	5217033	5	300	90	30	8	1.4
	5217095	5	400	90	30	8	1.6

3067

ŚCISKI



- Ścisk stalowy
- Rękojeść obrotowa T-kształtna
- System przeciwdziałający zsuwaniu się

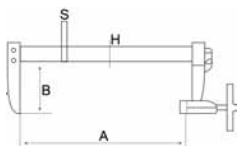



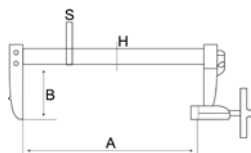

	 841334		A mm	B mm	H mm	S mm	 kg
	5123303	5	250	120	35	8	1.9
	5217194	5	300	120	35	8	2.0
	5123310	5	350	120	35	8	2.1
	5098755	5	400	120	35	8	2.2
	5098762	5	500	120	35	8	2.4
	5098779	5	600	120	35	8	2.6
	5123327	1	700	120	35	8	2.8
	5098786	5	800	120	35	8	3.0
	5098793	5	1000	120	35	8	3.4
	5123334	2	1200	120	35	8	3.8
	5123341	2	1500	120	35	8	4.4

3068
ŚCISKI



- Ścisk stalowy
- Rękojeść obrotowa T-kształtna
- System przeciwdziałający zsuwaniu się





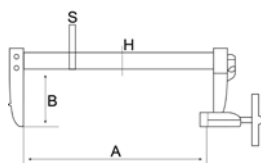

	 841334		A mm	B mm	H mm	S mm	
306803000	5098809	5	300	150	40	10	3.2
306803500	5123365	5	350	150	40	10	3.1
306804000	5098816	5	400	150	40	10	3.4
306805000	5098823	2	500	150	40	10	3.7
306806000	5098830	2	600	150	40	10	4.0
306807000	5123372	2	700	150	40	10	4.3
306808000	5098847	2	800	150	40	10	4.6
306809000	5123389	2	900	150	40	10	4.9
306810000	5098854	2	1000	150	40	10	5.2
306812000	5098861	2	1200	150	40	10	5.8
306815000	5098878	1	1500	150	40	10	6.7
306820000	5098885	1	2000	150	40	10	8.2

3069
ŚCISKI





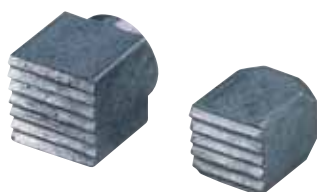

- Ścisk stalowy
- Rękojeść obrotowa T-kształtna
- System przeciwdziałający zsuwaniu się



	 841334		A mm	B mm	H mm	S mm	
306903000	5123402	2	300	220	40	10	3.5
306904000	5123419	2	400	220	40	10	3.8
306905000	5123426	2	500	220	40	10	4.1
306906000	5123433	2	600	220	40	10	4.7
306907000	5123440	2	700	220	40	10	5.0
306908000	5123457	2	800	220	40	10	5.7
306910000	5123471	2	1000	220	40	10	6.0

3079
ŚCISKI

- Klocki blokujące do ścisków
- 307900010 do modeli: 3064 i 3067
- 37900020 do modeli: 3068 i 30690

	 841334			
307900010	5126038	1	10x12	5
307900020	5126045	1	12x14.5	13



420SC



ŚCISKI

- Ręczny ścisk sprężynowy z ruchomymi szczękami dopasowującymi się do kształtu zaciskanego detalu
- Dostępny w 2 wersjach: o rozwarości szczęk 25 mm i 50 mm

	 731151		 g
420SC-25	0169825	10	60
420SC-50	0169832	5	130

GC600



ŚCISK PRZENOŚNY

- Przenośny ścisk do chwytania przedmiotów o różnych wielkościach z funkcją minidrabinki ze schodkami
- Mocowanie przedmiotów w urządzeniu odbywa się bez udziału żadnych śrub, tylko dzięki sile grawitacji i działającej w urządzeniu na zasadzie dźwigni
- Przyrząd jest składany, wykonany z lekkiego aluminium i na kółkach do łatwego transportowania
- W momencie, kiedy między szczęki włożymy przedmiot, odsuwany na kółkach tył powoduje ich zaciskanie. Odsuwanie tyłu odbywa się w tym samym momencie co zaciskanie szczęk
- Na jednej ze stron - tam, gdzie nogi zakończone są gumowymi końcówkami - zamontowane są do nóg dwa stopnie aluminiowe, które pełnią w urządzeniu funkcję drabinki, po której można stąpać, tylko w pozycji, kiedy obie strony urządzenia powodują blokowanie się w miejscu zaciskania szczęk

	 731151		 mm	 g
GC600	8298579	1	690x210x625	11600

450-80/450-130



LATKO

- Ścisk dekarcki ułatwia montowanie łat na dachu w sposób równy i poprawny
- Może być przystawiony do różnych grubości łat oraz w różnych odstępach pomiędzy łatami
- Korpus wykonany z lekkiego aluminium, rękojeść pokryta wygodnym tworzywem PVC
- Łatwe ustawianie właściwej szerokości i odległości przy pomocy dwóch pokręteł

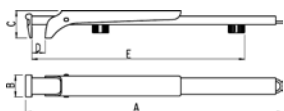



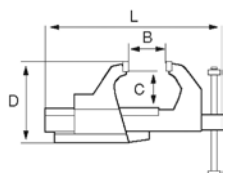

	 731151		A mm	B mm	C mm	D mm	E mm	 g
450-130	0165186	8	720	60	100	25-130	220-605	775
450-80	8298531	6	473	40	50	25-80	220-455	469

834V
IMADŁA



- Imadło
- Zrobione z wysokiej jakości staliwa
- Wymienne szczęki
- Z wbudowanym kowadłkiem
- Gładko obracana śruba





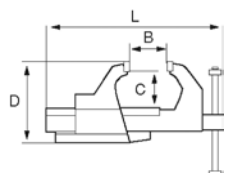

	 731415		 mm	B mm	C mm	D mm	L mm	 g
834V-4	8286811	1	100	125	66	122	325	5500
834V-5	8286828	1	125	150	80	152	402	12400
834V-6	8286835	1	150	200	98	182	492	19000
834V-7	8286842	1	175	235	118	211	551	29400

6072
IMADŁA



- Imadło z rdzeniem okrągłym
- Materiał: Wysokiej jakości staliwo
- Wymienne szczęki
- Z wbudowanym kowadłkiem
- Gładko pracujący mechanizm
- Może pracować z podstawą do imadła 833B
- Szczęki zapasowe i śruba 6072M, 6010M i 6070H





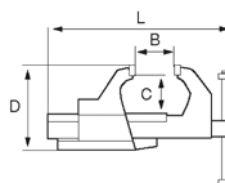

	 841334		 mm	B mm	C mm	D mm	L mm	 g
607201000	5030533	1	100	125	66	122	325	6150
607201250	5030540	1	125	150	80	152	402	12360
607201500	5030557	1	150	200	98	182	492	20200
607201750	5030564	1	175	235	118	211	551	30350

6010
IMADŁA

- Imadło z rdzeniem okrągłym
- Materiał: Wysokiej jakości staliwo
- Wymienne szczęki
- Z wbudowanym kowadłkiem
- Gładko pracujący mechanizm
- Może pracować z podstawą do imadła 833B
- Szczęki zapasowe i śruba 6010M i 6010H



	 841334		 mm	B mm	C mm	D mm	L mm	 g
601000800	5202299	1	80	130	42	80	260	6050
601001000	5202305	1	100	166	56	100	320	11350
601001250	5202312	1	125	196	72	125	375	18200
601001500	5202329	1	150	229	80	150	430	29700



834V-2

IMADŁA



- Imadło stołowe z rdzeniem okrągłym
- Materiał: Wysokiej jakości staliwa
- Wymienne szczęki. Posiada bazę mocującą
- W łatwy sposób mocowany do stołu

				B	C	D	H	L	
	731415		mm	mm	mm	mm	mm	mm	g
834V-2	0124992	1	63	63	75	47	225	210	4500

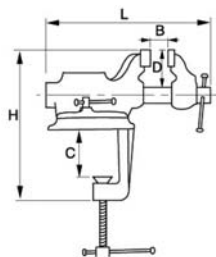

833SB

PODSTAWA DO IMADŁA



- Podstawa do imadeł: 834V-4 i 834V-7
- Zrobiony z wysokiej jakości staliwa

	731415		mm	g
833SB-4	8286859	1	100	850
833SB-5	8286866	1	125	1150
833SB-6	8286873	1	150	1500
833SB-7	8286880	1	175	2500

833P

NAKŁADKI NA SZCZĘKI DO IMADŁA







- Nakładki na szczęki do imadeł 834V-4 i 834V-7

	731415		mm	mm	g
833PJ-4	8286897	1	100	13.5 - 26.9	250
833PJ-5	8286903	1	125	21.3 - 76.1	440
833PJ-67	8286910	1	125 / 150	26.9 - 89.0	480





6072M
CZĘŚCI ZAPASOWE DO IMADŁ

- Para zapasowych szczęk i śrub do imadła 6072

	 841334		 mm	 g
6072M1000	5015813	1	100	350
6010M1250	5015820	1	125	450
6072M1500	5137454	1	150	750
6072M1750	5030687	1	175	1020



6070H
CZĘŚCI ZAPASOWE DO IMADŁ

- Zapasowe wrzeciono i nakrętka do imadła 6072

	 841334		 mm	 g
6070H1000	5030656	1	100	470
6070H1250	5084833	1	125	820
6070H1500	5030663	1	150	1230
6070H1750	5030670	1	175	2060

6010M
CZĘŚCI ZAPASOWE DO IMADŁ

- Para Zapasowych szczęk i śrub do imadła 6010

	 841334		 mm	 g
6010M0800	5015806	1	80	170
6010M1000	5116619	1	100	350
6010M1250	5015820	1	125	450
6010M1500	5015837	1	150	750

6010H
CZĘŚCI ZAPASOWE DO IMADŁ

- Zapasowe wrzeciona i śruby do imadła 6010

	 841334		 mm	 g
6010H0800	5015769	1	80	470
6010H1000	5015776	1	100	820
6010H1250	5015783	1	125	1230
6010H1500	5015790	1	150	750



6040M/H

CZĘŚCI ZAPASOWE DO IMADŁ



- Zapasowe szczęki i śruby do imadła stołowego 834V-2
- 6040M szczęki
- 6040H śruby



	 841334		 mm	 g
6040M0630	5124126	1	63	150
6040H0630	5124119	1	63	400

833AJ

NAKŁADKI DO SZCZĘK DO IMADŁ



- Zawiera wbudowane magnesy do zamontowania szczęk do imadła
- Szczęki aluminiowe

	 731415		 mm	 g
833AJ-4	8286927	1	100	180
833AJ-5	8286934	1	125	200
833AJ-6	8286941	1	150	220

833FJ

NAKŁADKI DO SZCZĘK DO IMADŁ



- Zawiera wbudowane magnesy do zamontowania iszczęk do imadła
- Nakładki z tworzywa na szczęki do imadła

	 731415		 mm	 g
833FJ-4	8286965	1	100	150
833FJ-5	8286972	1	125	180
833FJ-6	8286989	1	150	200



NARZĘDZIA PRECYZYJNE LINDSTRÖM

Narzędzia precyzyjne Lindström to właściwe narzędzia ręczne do montażu, przeróbek i naprawy urządzeń elektronicznych, elektromechanicznych i medycznych. Firma Lindström została założona w Szwecji w roku 1856 i od tego czasu ustanawia standardy dla produkcji narzędzi precyzyjnych.

Spis Treści

SZCZYPCE ELEKTRONICZNE I PRECYZYJNE	1188-1206
PEŃSETY, LINDSTROM	1207-1224
WKREŃTAKI DYNAMOMETRYCZNE	1225

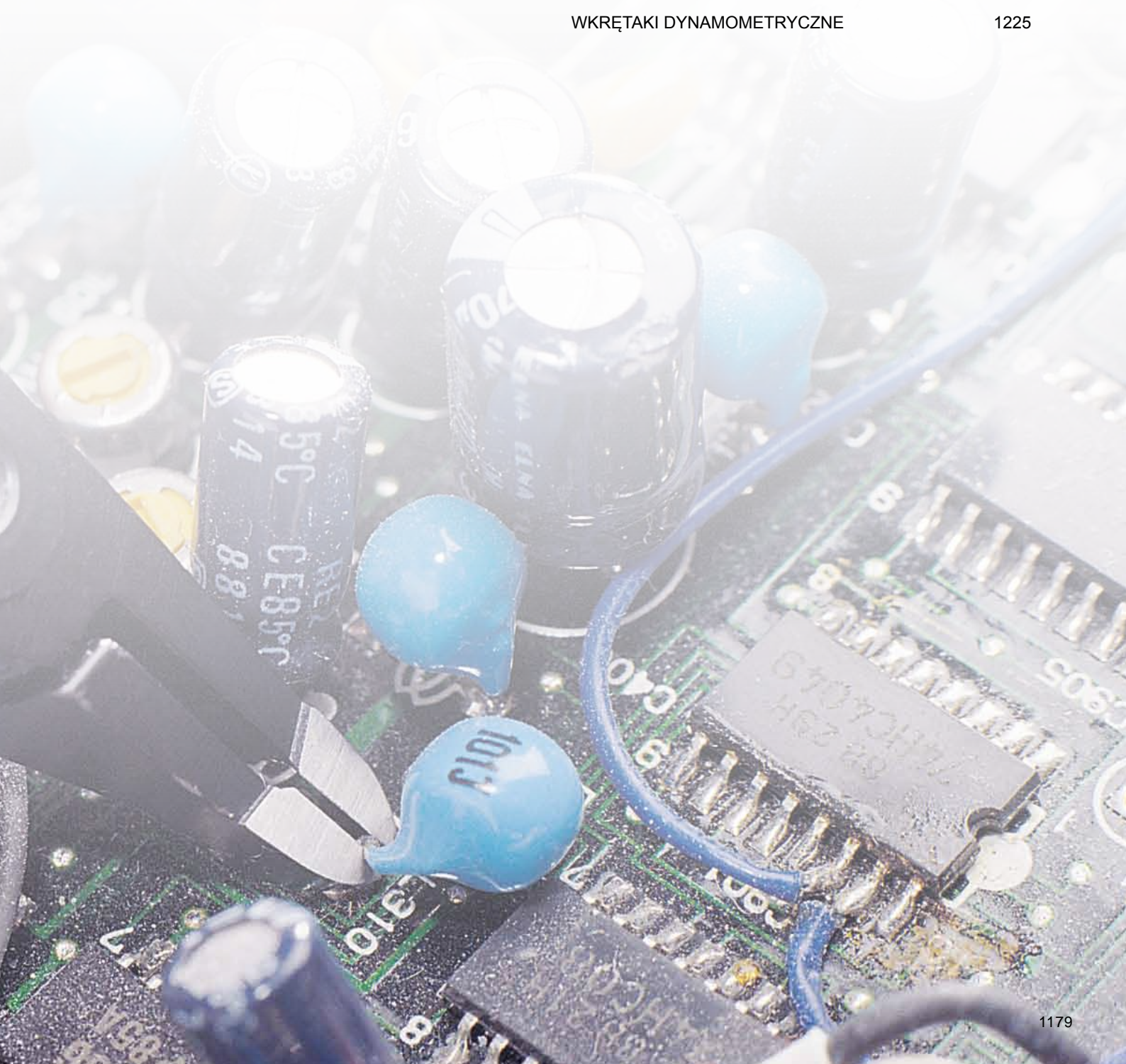

OBCINACZKI

Obcinaczki Lindström oferują niedoścignioną kombinację wszystkich elementów technicznych, które są potrzebne dla osiągnięcia poziomu jakości uznawanego na całym świecie przez coraz większą liczbę użytkowników.

Każde obcinaczki to przede wszystkim materiał bazowy. Nawet niewielkie zmiany składników mogą wpłynąć na własności stali, a firma Lindström udoskonala mieszankę przez blisko 150 lat. Jeden procent węgla, w połączeniu z odrobiną chromu i innymi materiałami, to skład bardzo zbliżony do stali na łożyska kulkowe wysokiej jakości. Stanowi to materiał używany na obcinaczki Lindström RX i Serii 80. Zastosowanie gatunku stali używanego na łożyska kulkowe, łącznie z odpowiednią obróbką termiczną stanowi powód, dla którego obcinaczki Lindström mają trwałość większą, niż inne marki, używane do tych samych zastosowań.

Inną cechą obcinaczek Lindström jest łatwość, z jaką narzędzie wykonuje cięcie. To nie tylko pomaga poprawić jakość pracy, ale również zmniejsza wysiłek przy ich używaniu.

W oparciu o swoje dziedzictwo, firma Lindström stale dąży do poprawy jakości przez doskonałą symetrię poszczególnych części narzędzia, dokładność szlifowania i precyzję hartowania. Niezawodność i stałość tych szczegółów to znak rozpoznawczy firmy Lindström.

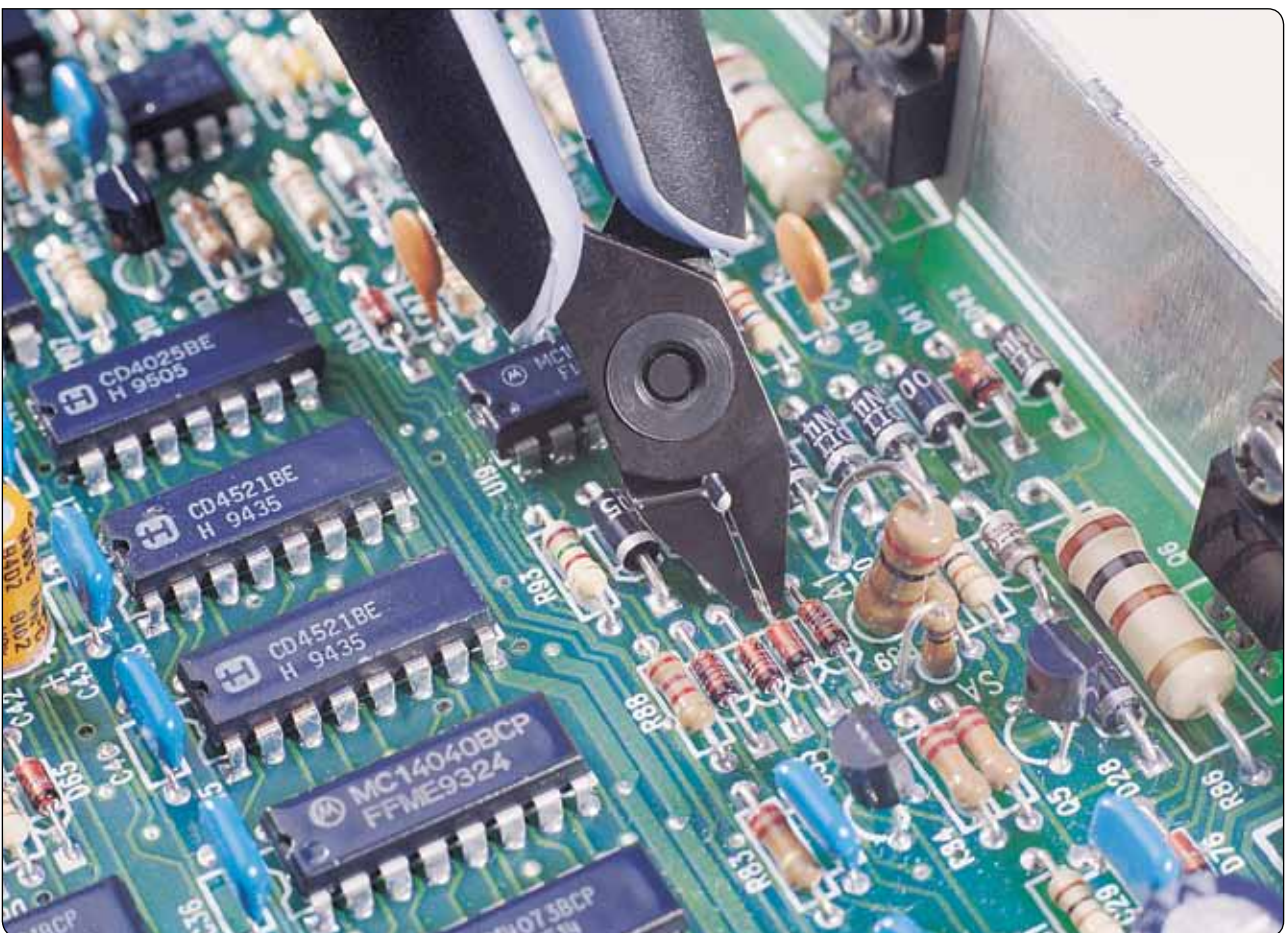

TYPY CIĘCIA

Dla wybrania właściwego narzędzia, konieczne jest określenie, jaki typ cięcia jest wymagany i jak mają wyglądać obcięte końce. Jest to szczególnie istotne w przypadku wymagających warunków elektroniki wojskowej i zaawansowanej elektroniki komercyjnej.

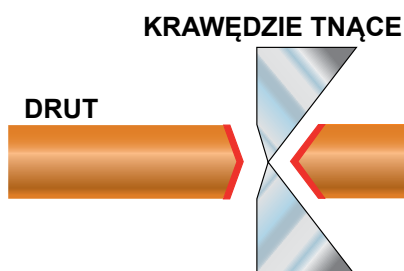

Cięcie półpłaskie (Semi-Flush)

Cięcie półpłaskie pozostawia dużą końcówkę o kształcie piramidy i może być uważane za cięcie standardowe. Ten typ krawędzi tnącej stanowi dobry wybór dla cięcia ogólnie elektrycznego i półprofesjonalnego.

Cięcie Micro-Bevel™

Na potrzeby montażu w przemyśle elektronicznym, firma Lindström opracowała cięcie Micro-Bevel™. To szczególne cięcie różni się znacznie od obcinaczek półpłaskich (Semi-Flush), ponieważ końcówki są "ściśnięte" w odróżnieniu od cięcia piramidального Semi-Flush, pozwalając na uzyskanie mniejszej wysokości i mniejszej powierzchni ogólnej.

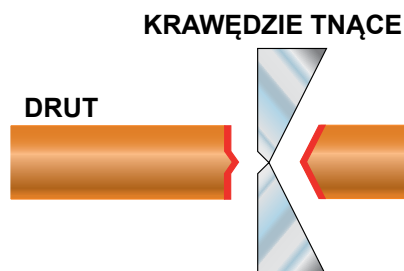
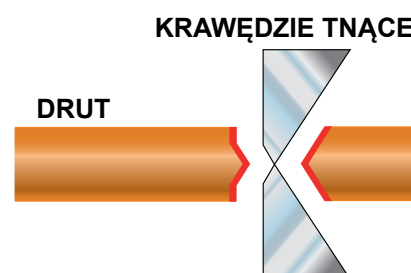

Cięcie płaskie (Flush)

Obcinaczki płaskie także ściskają końcówki, ale na mniejszej wysokości, niż obcinaczki Micro-Bevel™. Obcinaczki płaskie Lindström zostawiają węższe i krótsze zwężenie wzdłuż zaciśnięcia, zmniejszając przez to całkowitą powierzchnię odsłoniętą. Cięcie płaskie (Flush cut) ma przewagę nad Micro-Bevel™ kiedy warunki na ucięte końce są nieco ostrzejsze, albo kiedy chodzi o uzyskanie większej płaskości płytki, zespołu lub części.

Cięcie Ultra-Flush™

W miarę zużycia obcinaczek, rośnie wielkość zaciśnięcia. Im większe zaciśnięcie, tym większy jest przekazywany удар mechaniczny. Aby rozwiązać problem zaciśnięcia, konstruktorzy Lindström opracowali obcinaczki Ultra-Flush™, które eliminują zaciśnięcie występujące w innych obcinaczkach. Typ Ultra-Flush™ formują dwie płaskie powierzchnie z ledwo dostrzegalną linią, która je oddziela.

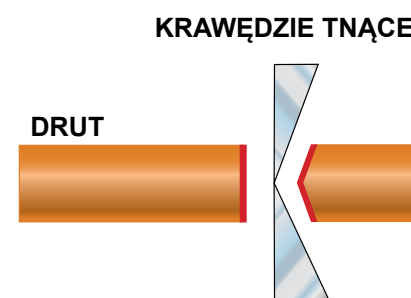

Szczególna konstrukcja Ultra-Flush™ jest idealna do stosowania przy montażu urządzeń elektronicznych i medycznych, gdzie najwyższy priorytet ma końcowa konfiguracja końcówek i wartość przenoszonego udaru

Lekkie. Łatwe do manipulacji i ustawiania

Łatwo ustawiana sprężyna o trzech położeniach. Zapewnia zmienny opór i szerokość rozwarcia

Amortyzująca powierzchnia o dużym tarciu. Zawsze wygodna i pewna w ręce

Nie ma niepotrzebnych ostrych krawędzi, które mogłyby zranić dłoń

Sprężyna powrotna automatycznie otwiera obcinaczkę RX

Precyzyjnie szlifowane krawędzie zapewniają wyjątkowo dużą trwałość

Zaokrąglony kształt ułatwia obracanie i znalezienie optymalnego kąta pracy

Specjalna konstrukcja sprężyny powoduje bardzo mały opór przy cięciu i zmniejsza zmęczenie

Rękojeść zabezpieczona przed wyładowaniem elektrostatycznym



Bezpieczeństwo elektrostatyczne

Wszystkie kleszcze Lindström RX (z wyjątkiem TRX 8180) są zabezpieczona przed wyładowaniem elektrostatycznym. Żywice z dodatkami przewodzącymi w rękojeści tworzą materiał, który bezpiecznie usuwa ładunki elektrostatyczne, zmniejszając możliwość uszkodzenia wrażliwych elementów.

Ostrzeżenie: Kleszcze Lindström nie mają izolacji na napięcie 1000 V i dlatego nie można ich używać do pracy pod napięciem.

USTAWIANIE RX



Microtouch to konfiguracja, umożliwiająca sterowanie i obrót narzędzia RX dla precyzyjnej pracy.



1. Rozciągnij rękojeści narzędzia



2. Umieść sprężynę w odpowiednim miejscu

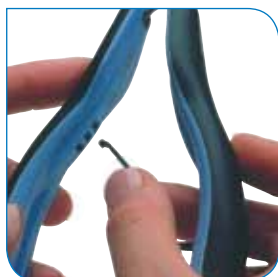

3. Zamknij narzędzie

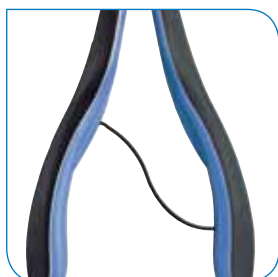

KLESZCZE TRZYMAJĄCE

Kleszcze trzymające są używane w najtrudniejszych zastosowaniach – od wyjmowania sworzni mocujących płyty stalowe na żurawiach naftowych do najbardziej wrażliwych i sterylnych środowisk, takich jak sala operacyjna. Dzieje się tak, ponieważ kleszcze naśladują funkcję ręki w wielu wymiarach, w szczególności kciuka i palca wskazującego pod względem siły i precyzji. Z tego względu kleszcze trzymające są obecnie dostępne w niemal nieograniczonym zakresie kształtów, stylów, konfiguracji i wielkości.

Lindström oferuje szeroki zakres precyzyjnych kleszczy zaciskowych dla licznych zastosowań.



PĘSETY

Pęsety Lindström zapewniają doskonałe wyważenie, dopasowanie i symetrię końców oraz szeroki zakres materiałów dla spełnienia najbardziej złożonych i surowych wymagań. Oprócz ogólnego montażu, linia wyrobów zawiera modele specjalnie zaprojektowane dla elementów do montażu powierzchniowego, zastosowań wrażliwych na wyładowania elektrostatyczne oraz medycznych i laboratoryjnych.

Przy wyborze pęset, specjalną uwagę trzeba poświęcić na następujące cztery kryteria:

- Jak są wykończone końcówki pęsety?
- Czy obie strony są symetryczne?
- Jak wygodnie się ją trzyma?
- Jak łatwo manipuluje się małymi częściami?

Dostępny jest szeroki zakres materiałów: stal węglowa, stal nierdzewna, specjalna stal nierdzewna, niklowanie, dodatek niklu, a nawet beryl i tytan. Jednakże, dla większości prac montażowych i naprawczych, wystarczą trzy główne typy:

- Stal węglowa – ma silne końcówki, hartowane płomieniowo, ale niską odporność na rdzewienie i może się silnie magnesować
- Stal nierdzewna – jest odporna na rdzewienie, ma rozsądnie mocne końcówki, ale mniejszą twardość i trwałość, niż stal węglowa. Nie jest jednak całkowicie odporna na rdzę i magnesowanie, co należy brać pod uwagę
- Specjalna stal nierdzewna – ma doskonałe własności odporności na kwasy (solny i azotowy), magnesowanie i korozję



WKREŃTAKI DYNAMOMETRYCZNE

PRECYZYJNA KONTROLA MOMENTU

Dzięki specjalnej konstrukcji ogranicznika momentu, wkrętki dynamometryczne Lindström nie dopuszczają do przyłożenia nadmiernego momentu dokręcania (przeciążenia), zmniejszając ryzyko uszkodzeń i koszty napraw. Dostępne w wersji ustawialnej i ze stałą wartością momentu, wkrętki dynamometryczne Lindström zapewniają wygodę dzięki ergonomicznemu kształtowi i bezpoślizgowemu uchwytowi. Mają bardzo trwałą konstrukcję i są wyposażone w niemagnetyczny uchwyt końcówek, dostosowany do wszystkich standardowych napędów. Stanowią idealny wybór dla elastycznych zastosowań, jak również do produkcji. Wszystkie modele zapewniają bezpieczeństwo antystatyczne.

WKREŃTAKI DYNAMOMETRYCZNE Z USTAWIANIEM MOMENTU (MICRO-REGULACJA)

Wkrętki dynamometryczne z funkcją ustawiania pozwalają na natychmiastową zmianę wartości momentu na łatwej do odczytania skali w okienku i następnie precyzyjne zablokowanie na mechanizmie, który pociąga się dla ustawienia i wciska dla zablokowania nastawionej wartości. Ustawianie przy pomocy gałki jest łatwe i szybkie.

Szereg wkrętek z funkcją ustawienia (Micro-Regulacja) obejmuje trzy modele o zakresie od 10 do 450 Ncm lub 20 in.oz. do 40 in.lbs. Dokładność wynosi +/- 6%.



WKREŃTAKI DYNAMOMETRYCZNE Z MOMENTEM USTAWIANYM NA STAŁE (NA PRZYRZĄDACH)

Przy tej samej trwałości, wygodzie i precyzji, co wersja ustawialne, wersja ze stałym nastawem (Preset) stanowi doskonałe narzędzie do stosowania w produkcji seryjnej. Żądany moment można łatwo ustawić na przyrządach zewnętrznych przy pomocy wewnętrznej śruby ustawczej, dostępnej po zdjęciu kapturka na końcu rękojści.

Wkrętek dynamometryczny serii Preset jest dostępny z zakresem momentu 70-100 Ncm lub 100 in.ozs. Dokładność wynosi +/- 6%.



Wszystkie modele są bezpieczne pod względem wyładowań elektrostatycznych.

Certyfikowane pod względem zgodności z następującymi normami:

ASME B107.14 M-1994 i ISO 6789, EN 26789/1994

Własności i opcje

WIELKOŚĆ

XS	Bardzo mały
S	Mały
M	Średni
L	Duży



KSZTAŁT

O	Owalny
T	Trapezowy
T&R	Trapezowy i zatoczony
	Kątowy
TP	Wierzchołek
ED	Koniec



CIĘCIE LUB POWIERZCHNIA

MB	Mikro skos®
F	Płaskie
UF	Ultra płaskie®
SM	Gładkie
SE	Ząbkowane



OPCJE RĘKOJEŚCI

RX Najbardziej ergonomiczne rękojeści bezpieczne elektrostatycznie.



CO Standardowy kształt rękojeści z materiału przewodzącego



Aby zamówić opcję rękojeści, dodaj prefiks dwuliterowy do numeru katalogowego = Rx8130.

CHWYTACZ KOŃCÓWEK

Opatentowany chwytacz końcówek Lindström jest dodatkiem, zapobiegającym wpadaniu uciętych końców drutu do urządzenia, co mogłoby wywołać zwarcie lub skażenie. Kod produktu dla chwytacza końcówek to 813 dla

8130-8132 i RX 8130-8132, oraz 814 dla obcinaczek 8140-8148 i RX 8140-8148.



ZDOLNOŚĆ CIĘCIA

	NR CZĘŚCI ¹	WIEL- KOŚĆ	FORM	CIĘCIE LUB POWIERZ- CHNIA KSZTAŁT	OPCJE RĘKOJEŚCI		WIELKOŚĆ PRZEWODU CAL	DRUT MIEDZIANY					
					Rx	CO		38	24	18	15	12	
								.004	.02	.039	.059	.079	
							MM	0.1	0.5	1.0	1.5	2.0	
OBCINACZKI	8130	XS	O	MB	■								
	8131	XS	O	F	■	■							
	8132	XS	O	UF	■								
	8140	S	O	MB	■	■							
	8141	S	O	F	■	■							
	8142	S	O	UF	■	■							
	8143	S	T	MB	■								
	8144	S	T	F	■	■							
	8145	S	T	UF	■								
	8146	S	T&R	MB	■								
	8147	S	T&R	F	■								
	8148	S	T&R	UF	■	■							
	8149	S	TP	F	■								
	8150	M	O	MB	■	■							
	8150 J ²	M	O	MB									
	8151	M	O	F	■	■							
	8152	M	O	UF	■								
	8153	M	T	MB		■							
	8154	M	T	F		■							
	8155	M	T	UF									
	8156	M	T&R	MB									
	8157	M	T&R	F									
	8158	M	T&R	UF									
	8160	L	O	MB	■	■							
	8160 J ²	L	O	MB									
	8161	L	O	F	■	■							
	8162	L	O	UF	■								
	8163	L	T	MB		■							
	8164	L	T	F									
	8165	L	T	UF		■							
8211	S	A 20	F	■									
8233	XS	T 10	F	■	■								
8234	XS	T 10	F	■	■								
8237	XS	A 50	F	■	■								
8247	S	A 45	F	■	■								
8248	S	A 45	F	■	■								
7190	S	T	MB		■								
7191	S	T	F		■								
7280	S	A	F										
7285	S	A	F										
7290	S	A	MB										
7291	S	A	F										
7292	S	ED	F										
7293	S	A	F										
KLESCZE TRZYMAJĄCE	7490	S		SM	■	■							
	7590	S		SM	■	■							
	7890	M		SM	■	■							
	7891	M		SE	■	■							
	7892	M		SM	■								
	7893	S		SM	■								

1. Wszystkie narzędzia są standardowo dostarczane z rękojeścią oblaną plastykiem i ze sprężyną.
2. Krawędzie typu "J" do zdejmowania izolacji i cięcia izolowanego przewodu miedzianego.



RX 8130-RX 8162

ergo®

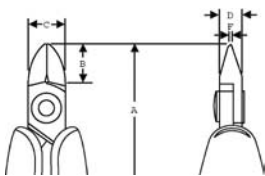

UCINAKI SERIA RX, SZCZĘKI OWALNE

- Ucinaki precyzyjne zaprojektowane zgodnie z naukowym konceptem narzędzi ERGO™
- Materiał: wysokiej jakości stal stopowa
- Wykończenie: czernione
- Sterowany numerycznie proces szlifowania zapewnia dokładność kątów krawędzi tnących i ich powtarzalność
- Precyzyjny proces hartowania indukcyjnego krawędzi tnących zapewnia twardość 63-65 HRC
- Dołączona śruba minimalizuje tarcia i maksymalizuje równość cięcia
- Bezpieczne rękojeści ESD wykonane z dwóch rodzajów materiałów syntetycznych
- Wyposażone w wymiowaną sprężynę powrotną, ograniczającą naprężenia, ustawianą w 3 różnych pozycjach
- Idealne do odcinania elementów ze standardowych płyt drukowanych
- Zakres cięcia podany jest dla drutu miedzianego!

			A mm	B mm	C mm	D mm	F mm			
RX 8130	0103003	1	133.5	8.5	8.0	5	0.8	0.2-1.0	Micro	68
RX 8131	0103010	1	133.5	8.5	8.0	5	0.8	0.1-1.0	Flush	68
RX 8132	0103027	1	133.5	8.5	8.0	5	0.8	0.1-0.8	Ultra	68
RX 8140	0103034	1	135.5	10.5	10.0	6	0.8	0.2-1.25	Micro	70
RX 8141	0103041	1	135.5	10.5	10.0	6	0.8	0.1-1.25	Flush	70
RX 8142	0103058	1	135.5	10.5	10.0	6	0.8	0.1-1.0	Ultra	70
RX 8150	0103133	1	138.0	13.0	12.5	6	1.2	0.3-1.6	Micro	73
RX 8151	0103140	1	138.0	13.0	12.5	6	1.2	0.2-1.6	Flush	73
RX 8152	0103157	1	138.0	13.0	12.5	6	1.2	0.2-1.25	Ultra	73
RX 8160	0111534	10	147.0	16.0	16.0	8	1.6	0.4-2.0	Micro	97
RX 8161	0111541	10	147.0	16.0	16.0	8	1.6	0.3-2.0	Flush	97
RX 8162	0111558	10	147.0	16.0	16.0	8	1.6	0.3-1.6	Ultra	97

RX 8143-RX 8145

ergo®

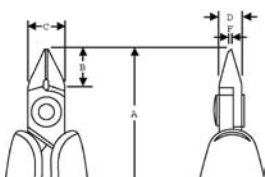

UCINAKI SERIA RX, SZCZĘKI ZWĘŻONE

- Ucinaki precyzyjne zaprojektowane zgodnie z naukowym konceptem narzędzi ERGO™
- Materiał: wysokiej jakości stal stopowa
- Wykończenie: czernione
- Sterowany numerycznie proces szlifowania zapewnia dokładność kątów krawędzi tnących i ich powtarzalność
- Precyzyjny proces hartowania indukcyjnego krawędzi tnących zapewnia twardość 63-65 HRC
- Dołączona śruba minimalizuje tarcia i maksymalizuje równość cięcia
- Bezpieczne rękojeści ESD wykonane z dwóch rodzajów materiałów syntetycznych
- Wyposażone w wymiowaną sprężynę powrotną, ograniczającą naprężenia, ustawianą w 3 różnych pozycjach
- Idealne do odcinania elementów ze standardowych płyt drukowanych
- Zakres cięcia podany jest dla drutu miedzianego!

			A mm	B mm	C mm	D mm	F mm			
RX 8143	0103065	1	135.5	10.5	10	6	0.8	0.2-1.25	Micro	68
RX 8144	0103072	1	135.5	10.5	10	6	0.8	0.1-1.25	Flush	68
RX 8145	0103089	1	135.5	10.5	10	6	0.8	0.1-1.0	Ultra	68



RX 8146-RX 8148

UCINAKI SERIA RX, SZCZĘKI ZWĘŻONE I POCIENIONE

ergo®

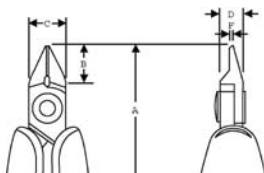

- Ucinaki precyzyjne zaprojektowane zgodnie z naukowym konceptem narzędzi ERGO™
- Materiał: wysokiej jakości stal stopowa
- Wykończenie: czernione
- Sterowany numerycznie proces szlifowania zapewnia dokładność kątów krawędzi tnących i ich powtarzalność
- Precyzyjny proces hartowania indukcyjnego krawędzi tnących zapewnia twardość 63-65 HRC
- Dołączona śruba minimalizuje tarcia i maksymalizuje równość cięcia
- Bezpieczne rękojeści ESD wykonane z dwóch rodzajów materiałów syntetycznych
- Wyposażone w wymiową sprężynę powrotną, ograniczającą naprężenia, ustawianą w 3 różnych pozycjach
- Idealne do odcinania elementów ze standardowych płyt drukowanych
- Zakres cięcia podany jest dla drutu miedzianego!

			A mm	B mm	C mm	D mm	F mm			
RX 8146	0103096	1	135.5	10.5	10	6	0.8	0.2-1.0	Micro	68
RX 8147	0103102	1	135.5	10.5	10	6	0.8	0.1-1.0	Flush	68
RX 8148	0103119	1	135.5	10.5	10	6	0.8	0.1-0.8	Ultra	68

RX 8149

UCINAKI SERIA RX, UCINAKI DO KOŃCÓWEK

ergo®

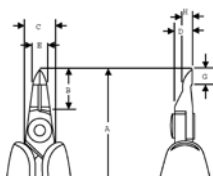

- Ucinaki precyzyjne zaprojektowane zgodnie z naukowym konceptem narzędzi ERGO™
- Materiał: wysokiej jakości stal stopowa
- Wykończenie: czernione
- Sterowany numerycznie proces szlifowania zapewnia dokładność kątów krawędzi tnących i ich powtarzalność
- Precyzyjny proces hartowania indukcyjnego krawędzi tnących zapewnia twardość 58-60 HRC
- Dołączona śruba minimalizuje tarcia i maksymalizuje równość cięcia
- Bezpieczne rękojeści ESD wykonane z dwóch rodzajów materiałów syntetycznych
- Wyposażone w wymiową sprężynę powrotną, ograniczającą naprężenia, ustawianą w 3 różnych pozycjach
- Idealne do odcinania elementów ze standardowych płyt drukowanych
- Zakres cięcia podany jest dla drutu miedzianego!

			A mm	B mm	C mm	D mm	E mm	G mm	H mm			
RX 8149	0103126	1	139.0	14	10	6	5	5	3.2	0.1-0.6	Flush	70



RX 8211

UCINAKI SERIA RX, UKOŚNE 20°, KRÓTKIE

ergo®

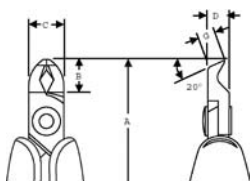

- Ucinaki precyzyjne zaprojektowane zgodnie z naukowym konceptem narzędzi ERGO™
- Materiał: wysokiej jakości stal stopowa
- Wykończenie: czernione
- Sterowany numerycznie proces szlifowania zapewnia dokładność kątów krawędzi tnących i ich powtarzalność
- Precyzyjny proces hartowania indukcyjnego krawędzi tnących zapewnia twardość 63-65 HRC
- Dołączona śruba minimalizuje tarcia i maksymalizuje równość cięcia
- Bezpieczne rękojeści ESD wykonane z dwóch rodzajów materiałów syntetycznych
- Wyposażone w wymiowaną sprężynę powrotną, ograniczającą naprężenia, ustawianą w 3 różnych pozycjach
- Idealne do odcinania elementów ze standardowych płyt drukowanych
- Zakres cięcia podany jest dla drutu miedzianego!

	 731415		A mm	B mm	C mm	D mm	G mm	 mm		 g
RX 8211	0103188	1	134.5	9.5	10	6	4.1	0.2-1.2	Flush	70

RX 8247

UCINAKI SERIA RX, UKOŚNE 45°, WYDŁUŻONE

ergo®

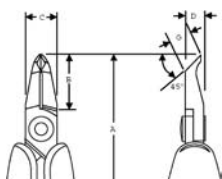

- Ucinaki precyzyjne zaprojektowane zgodnie z naukowym konceptem narzędzi ERGO™
- Materiał: wysokiej jakości stal stopowa
- Wykończenie: czernione
- Sterowany numerycznie proces szlifowania zapewnia dokładność kątów krawędzi tnących i ich powtarzalność
- Precyzyjny proces hartowania indukcyjnego krawędzi tnących zapewnia twardość 63-65 HRC
- Dołączona śruba minimalizuje tarcia i maksymalizuje równość cięcia
- Bezpieczne rękojeści ESD wykonane z dwóch rodzajów materiałów syntetycznych
- Wyposażone w wymiowaną sprężynę powrotną, ograniczającą naprężenia, ustawianą w 3 różnych pozycjach
- Idealne do odcinania elementów ze standardowych płyt drukowanych
- Zakres cięcia podany jest dla drutu miedzianego!

	 731415		A mm	B mm	C mm	D mm	G mm	 mm		 g
RX 8247	0103164	1	143.0	18	10	6	6.7	0.2-1.0	Flush	72



RX 8248

UCINAKI SERIA RX, UKOŚNE 45°, WYDŁUŻONE I POCIENIONE

ergo®

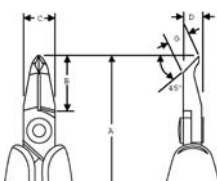

- Ucinaki precyzyjne zaprojektowane zgodnie z naukowym konceptem narzędzi ERGO™
- Materiał: wysokiej jakości stal stopowa
- Wykończenie: czernione
- Sterowany numerycznie proces szlifowania zapewnia dokładność kątów krawędzi tnących i ich powtarzalność
- Precyzyjny proces hartowania indukcyjnego krawędzi tnących zapewnia twardość 63-65 HRC
- Dołączona śruba minimalizuje tarcia i maksymalizuje równość cięcia
- Bezpieczne rękojeści ESD wykonane z dwóch rodzajów materiałów syntetycznych
- Wyposażone w wymiową sprężynę powrotną, ograniczającą naprężenia, ustawianą w 3 różnych pozycjach
- Idealne do odcinania elementów ze standardowych płyt drukowanych
- Zakres cięcia podany jest dla drutu miedzianego!

			A	B	C	D	G			
RX 8248	0103171	1	143.0	18	10	6	6.7	0.2-0.8	Flush	72

RX 8233

UCINAKI SERIA RX, DO MIKROKOŃCÓWEK

ergo®

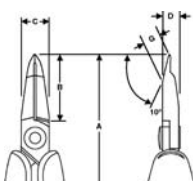

- Ucinaki precyzyjne do mikrokońcówek zaprojektowane zgodnie z naukowym konceptem narzędzi ERGO™
- Materiał: wysokiej jakości stal stopowa
- Wykończenie: czernione
- Sterowany numerycznie proces szlifowania zapewnia dokładność kątów krawędzi tnących i ich powtarzalność
- Precyzyjny proces hartowania indukcyjnego krawędzi tnących zapewnia twardość 63-65 HRC
- Dołączona śruba minimalizuje tarcia i maksymalizuje równość cięcia
- Bezpieczne rękojeści ESD wykonane z dwóch rodzajów materiałów syntetycznych
- Wyposażone w wymiową sprężynę powrotną, ograniczającą naprężenia, ustawianą w 3 różnych pozycjach
- Idealne do odcinania ciasno ułożonych elementów np. elektronicznych
- Zakres cięcia podany jest dla drutu miedzianego!

			A	B	C	D	G			
RX8233	0113521	1	149.0	22.3	10.6	7.0	7.2	0.1-0.65	Flush	69



RX 8234

UCINAKI SERIA RX, DO MIKROKOŃCÓWEK

ergo®

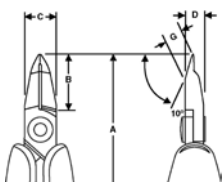

- Ucinaki precyzyjne do mikrokońcówek zaprojektowane zgodnie z naukowym konceptem narzędzi ERGO™
- Materiał: wysokiej jakości stal stopowa
- Wykończenie: czernione
- Sterowany numerycznie proces szlifowania zapewnia dokładność kątów krawędzi tnących i ich powtarzalność
- Precyzyjny proces hartowania indukcyjnego krawędzi tnących zapewnia twardość 63-65 HRC
- Dołączona śruba minimalizuje tarcia i maksymalizuje równość cięcia
- Bezpieczne rękojeści ESD wykonane z dwóch rodzajów materiałów syntetycznych
- Wyposażone w wymiowaną sprężynę powrotną, ograniczającą naprężenia, ustawianą w 3 różnych pozycjach
- Idealne do odcinania ciasno ułożonych elementów np. elektronicznych
- Zakres cięcia podany jest dla drutu miedzianego!

			A mm	B mm	C mm	D mm	G mm			
RX8234	0113538	1	141.0	14.2	10.6	7.0	3.2	0.05-0.4 mm	Flush	62

RX 8237

UCINAKI SERIA RX, DO MIKROKOŃCÓWEK

ergo®

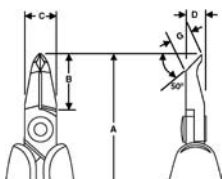

- Ucinaki precyzyjne do mikrokońcówek zaprojektowane zgodnie z naukowym konceptem narzędzi ERGO™
- Materiał: wysokiej jakości stal stopowa
- Wykończenie: czernione
- Sterowany numerycznie proces szlifowania zapewnia dokładność kątów krawędzi tnących i ich powtarzalność
- Precyzyjny proces hartowania indukcyjnego krawędzi tnących zapewnia twardość 63-65 HRC
- Dołączona śruba minimalizuje tarcia i maksymalizuje równość cięcia
- Bezpieczne rękojeści ESD wykonane z dwóch rodzajów materiałów syntetycznych
- Wyposażone w wymiowaną sprężynę powrotną, ograniczającą naprężenia, ustawianą w 3 różnych pozycjach
- Idealne do odcinania ciasno ułożonych elementów np. elektronicznych
- Zakres cięcia podany jest dla drutu miedzianego!

			A mm	B mm	C mm	D mm	G mm			
RX8237	0113545	1	144.0	17.4	10.6	7.0	4.1	0.1-0.65 mm	Flush	65



RX 7490

SZCZYPCE Z KOŃCÓWKAMI PŁASKIMI, SERIA RX

ergo®

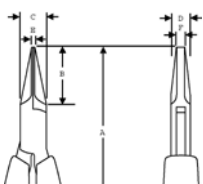

- Ucinaki precyzyjne płaskie zaprojektowane zgodnie z naukowym konceptem narzędzi ERGO™
- Materiał: wysokiej jakości stal stopowa
- Wykończenie: polerowane
- Sterowany numerycznie proces szlifowania zapewnia dużą dokładność powierzchni chwytających oraz ich powtarzalność
- Precyzyjny proces hartowania indukcyjnego szczęk zapewnia ich twardość 42-46 HRC
- Śruba łącząca minimalizuje tarcie i gwarantuje równą pracę
- Bezpieczne rękojeści ESD wykonane z dwóch rodzajów materiałów syntetycznych
- Kształt rękojeści umożliwia kontrolę i obrót szczypiec pomiędzy kciukiem a palcem wskazującym
- Wyposażone w wyjmowaną sprężynę powrotną, ograniczającą naprężenia, ustawianą w 3 różnych pozycjach
- Gładka powierzchnia szczęk o kształcie promienistym o długości 20 mm

			A mm	B mm	C mm	D mm	E mm	F mm	
RX 7490	731415	10	146.5	20	9	6.7	1.2	3.2	70

RX 7590

SZCZYPCE SERIA RX, Z KOŃCÓWKAMI OKRĄGLYMI

ergo®

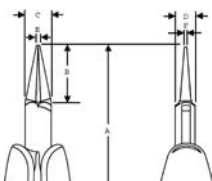

- Ucinaki precyzyjne okrągłe zaprojektowane zgodnie z naukowym konceptem narzędzi ERGO™
- Materiał: wysokiej jakości stal stopowa
- Wykończenie: polerowane
- Sterowany numerycznie proces szlifowania zapewnia dużą dokładność powierzchni chwytających oraz ich powtarzalność
- Precyzyjny proces hartowania indukcyjnego szczęk zapewnia ich twardość 42-46 HRC
- Śruba łącząca minimalizuje tarcie i gwarantuje równą pracę
- Bezpieczne rękojeści ESD wykonane z dwóch rodzajów materiałów syntetycznych
- Kształt rękojeści umożliwia kontrolę i obrót szczypiec pomiędzy kciukiem a palcem wskazującym
- Wyposażone w wyjmowaną sprężynę powrotną, ograniczającą naprężenia, ustawianą w 3 różnych pozycjach
- Szczęki okrągłe, zwężane, precyzyjne

			A mm	B mm	C mm	D mm	E mm	F mm	
RX 7590	731415	10	146.5	20	9	6.7	1.8	0.9	69



RX 7890, RX 7891

SZCZYPCE SERIA RX, PŁASKIE, WYDŁUŻONE

ergo®



RX 7890



RX 7891

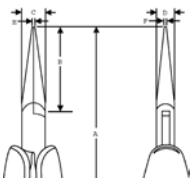

- Ucinaki precyzyjne płaskie zaprojektowane zgodnie z naukowym konceptem narzędzi ERGO™
- Materiał: wysokiej jakości stal stopowa
- Wykończenie: polerowane
- Sterowany numerycznie proces szlifowania zapewnia dużą dokładność powierzchni chwytających oraz ich powtarzalność
- Precyzyjny proces hartowania indukcyjnego szczęk zapewnia ich twardość 42-46 HRC
- Śruba łącząca minimalizuje tarcie i gwarantuje równą pracę
- Bezpieczne rękojeści ESD wykonane z dwóch rodzajów materiałów syntetycznych
- Kształt rękojeści umożliwia kontrolę i obrót szczypiec pomiędzy kciukiem a palcem wskazującym
- Wyposażone w wymiową sprężynę powrotną, ograniczającą naprężenia, ustawianą w 3 różnych pozycjach
- Szczęki o długości 32 mm z zaokrąglonymi krawędziami
- RX 7890 z gładkimi szczękami
- RX 7891 z ząbkowanymi szczękami

			A mm	B mm	C mm	D mm	E mm	F mm	
RX 7890	0103218	1	158.5	32	9	6	1.2	0.8	72
RX 7891	0103225	10	158.5	32	9	6	1.2	0.8	72

RX 7892

SZCZYPCE SERIA RX, WYDŁUŻONE, WYGIĘTE

ergo®

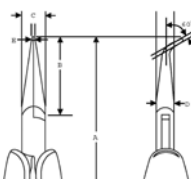

- Ucinaki precyzyjne płaskie zaprojektowane zgodnie z naukowym konceptem narzędzi ERGO™
- Materiał: wysokiej jakości stal stopowa
- Wykończenie: polerowane
- Sterowany numerycznie proces szlifowania zapewnia dużą dokładność powierzchni chwytających oraz ich powtarzalność
- Precyzyjny proces hartowania indukcyjnego szczęk zapewnia ich twardość 42-46 HRC
- Śruba łącząca minimalizuje tarcie i gwarantuje równą pracę
- Bezpieczne rękojeści ESD wykonane z dwóch rodzajów materiałów syntetycznych
- Kształt rękojeści umożliwia kontrolę i obrót szczypiec pomiędzy kciukiem a palcem wskazującym
- Wyposażone w wymiową sprężynę powrotną, ograniczającą naprężenia, ustawianą w 3 różnych pozycjach
- Szczęki o długości 29 mm z gładkimi i odgiętymi pod kątem 60° promienistymi krawędziami

			A mm	B mm	C mm	D mm	E mm	F mm	
RX 7892	0103232	1	155.5	29	9	6.7	1.2	0.8	73



RX 7893

SZCZYPCE SERIA RX, PŁASKIE, KRÓTKIE

ergo®

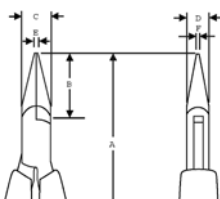

- Ucinaki precyzyjne płaskie zaprojektowane zgodnie z naukowym konceptem narzędzi ERGO™
- Materiał: wysokiej jakości stal stopowa
- Wykończenie: polerowane
- Sterowany numerycznie proces szlifowania zapewnia dużą dokładność powierzchni chwytających oraz ich powtarzalność
- Precyzyjny proces hartowania indukcyjnego szczęk zapewnia ich twardość 42-46 HRC
- Śruba łącząca minimalizuje tarcie i gwarantuje równą pracę
- Bezpieczne rękojeści ESD wykonane z dwóch rodzajów materiałów syntetycznych
- Kształt rękojeści umożliwia kontrolę i obrót szczypiec pomiędzy kciukiem a palcem wskazującym
- Wyposażone w wyjmowaną sprężynę powrotną, ograniczającą naprężenia, ustawianą w 3 różnych pozycjach
- Szczęki o długości 20 mm z gładkimi, promienistymi krawędziami

	 731415		A mm	B mm	C mm	D mm	E mm	F mm	 g
RX 7893	0103249	1	146.5	20	9	6.7	1.2	0.8	71

RX 01

SPRĘŻYNA POWROTNA DO UCINAKÓW SERII RX



- 5 sztuk zapasowych sprężyn do szczypiec RX zapakowane w torebkę z tworzywa

	 731415		 g
RX 01	0103263	1	5



TRX 8180

UCINAKI BOCZNE WZMACNIANE

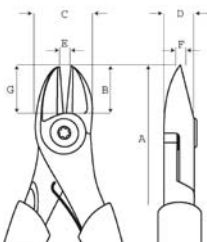

- Ucinaki boczne
- ISO 5749
- Wykończenie: czernione, zabezpieczone antykorozyjnie
- Materiał: wysokiej jakości stal stopowa, wygodne rękojeści dwukomponentowe z termoplastyczną powierzchnią z polipropylenu
- Hartowane indukcyjnie krawędzie tnące
- Krawędzie tnące progresywne: promienista krawędź ostrzy płynnie przecina materiały takie jak drut fortepianowy (część bliżej śruby) oraz miękkie np. miedź czy plastik lub izolowany drut
- Dołączona śruba minimalizuje tarcia i maksymalizuje równość cięcia
- Wysoka siła cięcia dzięki mechanizmowi dźwigniowemu za sprawą dłuższych rękojeści
- Wyposażone w sprężynę powrotną z możliwości jej wyłączenia

			A mm	B mm	C mm	D mm	E mm	F mm	G mm				
TRX 8180	0112272	5	210	21	29	11	2.5	1.5	21	Cu mm	Fe+ mm	Piano mm	304

P6160

UCINAKI BOCZNE DO PLASTIKU

ergo®

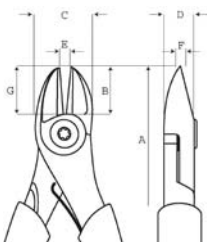

- Ucinaki boczne zaprojektowane zgodnie z naukowym konceptem narzędzi ERGO™
- Zgodne ze standardem ISO 5749
- Wykończenie: czernione, zabezpieczone antykorozyjnie
- Materiał: wysokiej jakości stal stopowa, wygodne rękojeści dwukomponentowe z termoplastyczną powierzchnią z polipropylenu
- Hartowane indukcyjnie krawędzie tnące
- Po przecięciu plastiku powierzchnia pozostaje gładka
- Dołączona śruba minimalizuje tarcia i maksymalizuje równość cięcia
- Okrągły kształt szczęk poprawia ich poręczność zwłaszcza w miejscach o ograniczonej przestrzeni
- Wyposażone w sprężynę powrotną z możliwości jej wyłączenia
- Maksymalny zakres cięcia: Miedź 1.5 mm, dla plastiku PA (Nylon) 3 mm

			A mm	B mm	C mm	D mm	F mm	G mm	
P6160	0115075	5	160	18	21.5	10	1.5	18	162



8130-8162

UCINAKI BOCZNE SERIA 80, SZCZĘKI OWALNE

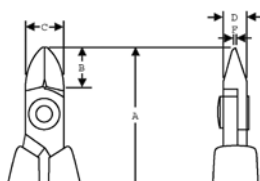

- Materiał: wysokiej jakości stal stopowa
- Wykończenie: czernione
- Sterowany numerycznie proces szlifowania zapewnia dokładność kątów krawędzi tnących i ich powtarzalność
- Precyzyjny proces hartowania indukcyjnego krawędzi tnących zapewnia twardość 63-65 HRC
- Dołączona śruba minimalizuje tarcia i maksymalizuje równość cięcia
- Bezpieczne rękojeści ESD wykonane z dwóch rodzajów materiałów syntetycznych
- Idealne do odcinania elementów ze standardowych płyt drukowanych
- Zakres cięcia podany jest dla drutu miedzianego!
- Krawędzie "J" do usuwania izolacji i przycinania drutów miedzianych z izolacją
- "CO" rękojeści o standardowym kształcie, przewodzące

			A mm	B mm	C mm	D mm	F mm			
8130	0050918	10	108.0	8.0	8.0	5	0.8	0.2-1.0	Micro	43
8131	0050925	10	108.0	8.0	8.0	5	0.8	0.1-1.0	Flush	43
8131 CO	0051519	10	108.0	8.0	8.0	5	0.8	0.1-1.0	Flush	43
8132	0050932	10	108.0	8.0	8.0	5	0.8	0.1-0.8	Ultra	44
8140	0050949	10	110.0	10.0	10.0	6	0.8	0.2-1.25	Micro	46
8140 CO	0051533	10	110.0	10.0	10.0	6	0.8	0.2-1.25	Micro	46
8141	0050987	10	110.0	10.0	10.0	6	0.8	0.1-1.25	Flush	45
8141 CO	0051557	10	110.0	10.0	10.0	6	0.8	0.1-1.25	Flush	45
8142	0051007	10	110.0	10.0	10.0	6	0.8	0.1-1.0	Ultra	46
8142 CO	0051564	10	110.0	10.0	10.0	6	0.8	0.1-1.0	Ultra	46
8150	0051113	10	112.5	12.5	12.5	6	1.2	0.3-1.6	Micro	50
8150 CO	0051670	10	112.5	12.5	12.5	6	1.2	0.3-1.6	Micro	50
8150 J	0051137	10	112.5	12.5	12.5	6	1.2	Max 0.5	Micro	50
8151	0051199	10	112.5	12.5	12.5	6	1.2	0.2-1.6	Flush	49
8151 CO	0051694	10	112.5	12.5	12.5	6	1.2	0.2-1.6	Flush	49
8152	0052097	10	112.5	12.5	12.5	6	1.2	0.1-1.25	Ultra	49
8160	0051229	10	125.0	16.0	16.0	8	1.6	0.4-2.0	Micro	88
8160 CO	0051724	10	125.0	16.0	16.0	8	1.6	0.4-2.0	Micro	88
8160 J	0051250	10	125.0	16.0	16.0	8	1.6	Max 0.5	Micro	87
8161	0051328	10	125.0	16.0	16.0	8	1.6	0.3-2.0	Flush	88
8161 CO	0051748	10	125.0	16.0	16.0	8	1.6	0.3-2.0	Flush	88
8162	0051335	10	125.0	16.0	16.0	8	1.6	0.3-1.6	Ultra	88



8143-8165

UCINAKI BOCZNE SERIA 80, SZCZĘKI POCIENIONE

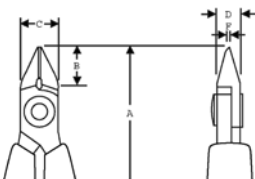

- Materiał: wysokiej jakości stal stopowa
- Wykończenie: czernione
- Sterowany numerycznie proces szlifowania zapewnia dokładność kątów krawędzi tnących i ich powtarzalność
- Precyzyjny proces hartowania indukcyjnego krawędzi tnących zapewnia twardość 63-65 HRC
- Dołączona śruba minimalizuje tarcia i maksymalizuje równość cięcia
- Bezpieczne rękojeści ESD wykonane z dwóch rodzajów materiałów syntetycznych
- Idealne do przeróbek, prac montażowych w miejscach o ograniczonej przestrzeni
- Zakres cięcia podany jest dla drutu miedzianego!
- "CO" rękojeści o standardowym kształcie, przewodzące

			A mm	B mm	C mm	D mm	F mm			
8143	0051021	10	110.0	10.0	10.0	6	0.8	0.2-1.25	Micro	46
8144	0051045	10	110.0	10.0	10.0	6	0.8	0.2-1.25	Flush	46
8144 CO	0051601	10	110.0	10.0	10.0	6	0.8	0.2-1.25	Flush	46
8145	0051052	10	110.0	10.0	10.0	6	0.8	0.1-1.0	Ultra	46
8153	0051205	10	112.5	12.5	12.5	6	1.2	0.3-1.6	Micro	49
8154	0052103	10	112.5	12.5	12.5	6	1.2	0.2-1.6	Flush	49
8154 CO	0052233	10	112.5	12.5	12.5	6	1.2	0.2-1.6	Flush	49
8155	0052110	10	112.5	12.5	12.5	6	1.2	0.2-1.25	Ultra	49
8163	0051342	10	125.0	16.0	16.0	8	1.6	0.4-2.0	Micro	88
8163 CO	0051762	10	125.0	16.0	16.0	8	1.6	0.4-2.0	Micro	88
8164	0052141	10	125.0	16.0	16.0	8	1.6	0.3-2.0	Flush	88
8165	0052158	10	125.0	16.0	16.0	8	1.6	0.3-1.6	Ultra	88
8165 CO	0052288	10	125.0	16.0	16.0	8	1.6	0.3-1.6	Ultra	88

8146-8158

UCINAKI BOCZNE SERIA 80, SZCZĘKI ZWĘŻONE I POCIENIONE

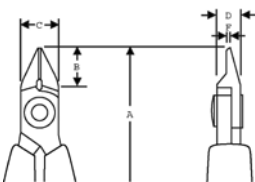

- Materiał: wysokiej jakości stal stopowa
- Wykończenie: czernione
- Sterowany numerycznie proces szlifowania zapewnia dokładność kątów krawędzi tnących i ich powtarzalność
- Precyzyjny proces hartowania indukcyjnego krawędzi tnących zapewnia twardość 63-65 HRC
- Dołączona śruba minimalizuje tarcia i maksymalizuje równość cięcia
- Bezpieczne rękojeści ESD wykonane z dwóch rodzajów materiałów syntetycznych
- Idealne do prac w miejscach o ograniczonej przestrzeni
- Zakres cięcia podany jest dla drutu miedzianego!
- "CO" rękojeści o standardowym kształcie, przewodzące

			A mm	B mm	C mm	D mm	F mm			
8146	0051076	10	110.0	10.0	10.0	6	0.8	0.2-1.0	Micro	46
8147	0051083	10	110.0	10.0	10.0	6	0.8	0.1-1.0	Flush	46
8148	0051090	10	110.0	10.0	10.0	6	0.8	0.1-0.8	Ultra	45
8148 CO	0051656	10	110.0	10.0	10.0	6	0.8	0.1-0.8	Ultra	45
8156	0051212	10	112.5	12.5	12.5	6	1.0	0.3-1.25	Micro	49
8157	0052127	10	112.5	12.5	12.5	6	1.0	0.2-1.25	Flush	49
8158	0052134	10	112.5	12.5	12.5	6	1.0	0.2-1.0	Ultra	49



8149

UCINAKI BOCZNE SERIA 80, UCINAKI DO KOŃCÓWEK

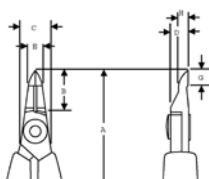

- Materiał: wysokiej jakości stal stopowa
- Wykończenie: czernione
- Sterowany numerycznie proces szlifowania zapewnia dokładność kątów krawędzi tnących i ich powtarzalność
- Precyzyjny proces hartowania indukcyjnego krawędzi tnących zapewnia twardość 58-60 HRC
- Dołączona śruba minimalizuje tarcia i maksymalizuje równość cięcia
- Bezpieczne rękojeści ESD wykonane z dwóch rodzajów materiałów syntetycznych
- Idealne do przeróbek, prac montażowych w miejscach o ograniczonej przestrzeni
- Zakres cięcia podany jest dla drutu miedzianego!

			A mm	B mm	C mm	D mm	E mm	G mm	H mm			
8149	0051106	10	114	14	5	6	5	5	3.2	0.1-0.6	Flush	48

8211

UCINAKI SERIA 80, UKOŚNE 20°, KRÓTKIE

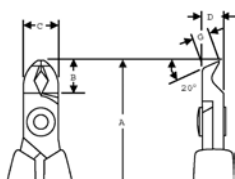

- Materiał: wysokiej jakości stal stopowa
- Wykończenie: czernione
- Sterowany numerycznie proces szlifowania zapewnia dokładność kątów krawędzi tnących i ich powtarzalność
- Precyzyjny proces hartowania indukcyjnego krawędzi tnących zapewnia twardość 63-65 HRC
- Dołączona śruba minimalizuje tarcia i maksymalizuje równość cięcia
- Bezpieczne rękojeści ESD wykonane z dwóch rodzajów materiałów syntetycznych
- Idealne do przeróbek, prac montażowych w miejscach o ograniczonej przestrzeni
- Zakres cięcia podany jest dla drutu miedzianego!

			A mm	B mm	C mm	D mm	G mm			
8211	0101030	1	110	9.5	10	6	4.1	0.2-1.2	Flush	43



8247

UCINAKI SERIA 80, UKOŚNE 45°, WYDŁUŻONE

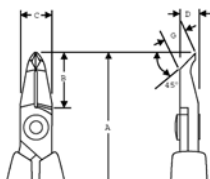

- Materiał: wysokiej jakości stal stopowa
- Wykończenie: czernione
- Sterowany numerycznie proces szlifowania zapewnia dokładność kątów krawędzi tnących i ich powtarzalność
- Precyzyjny proces hartowania indukcyjnego krawędzi tnących zapewnia twardość 63-65 HRC
- Dołączona śruba minimalizuje tarcia i maksymalizuje równość cięcia
- Bezpieczne rękojeści ESD wykonane z dwóch rodzajów materiałów syntetycznych
- Idealne do przeróbek, prac montażowych w miejscach o ograniczonej przestrzeni
- Zakres cięcia podany jest dla drutu miedzianego!
- "CO" rękojeści o standardowym kształcie, przewodzące

			A mm	B mm	C mm	D mm	G mm			
8247	0051397	1	117.5	18	10	6	6.7	0.2-1.0	Flush	51
8247 CO	0051809	1	117.5	18	10	6	6.7	0.2-1.0	Flush	51

8248

UCINAKI SERIA 80, UKOŚNE 45°, WYDŁUŻONE I POCIENIONE

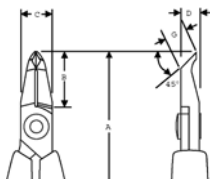

- Materiał: wysokiej jakości stal stopowa
- Wykończenie: czernione
- Sterowany numerycznie proces szlifowania zapewnia dokładność kątów krawędzi tnących i ich powtarzalność
- Precyzyjny proces hartowania indukcyjnego krawędzi tnących zapewnia twardość 63-65 HRC
- Dołączona śruba minimalizuje tarcia i maksymalizuje równość cięcia
- Bezpieczne rękojeści ESD wykonane z dwóch rodzajów materiałów syntetycznych
- Idealne do przeróbek, prac montażowych w miejscach o ograniczonej przestrzeni
- Zakres cięcia podany jest dla drutu miedzianego!
- "CO" rękojeści o standardowym kształcie, przewodzące

			A mm	B mm	C mm	D mm	G mm			
8248	0051427	1	117.5	18	10	6	6.7	0.2-0.8	Flush	51
8248 CO	0051823	1	117.5	18	10	6	6.7	0.2-0.8	Flush	51



813/814

CHWYTAK DRUTU, DO SZCZYPIEC SERII 80



- Opatentowany przyrząd do chwytania odciętego odcinka drutu, do szczypiec serii 80
- Jeden typ przyrządu pasuje do wszystkich ucinaków serii 8130, drugi do wszystkich ucinaków serii 8140 (patrz specyfikacja poniżej)

	 731415			
813	0055852	1	8130-8132, RX 8130-8132	4
814	0055845	1	8140-8148, RX 8140-8148	4

7190, 7191

UCINAKI BOCZNE SERIA SUPREME, SZCZĘKI POCIENIONE

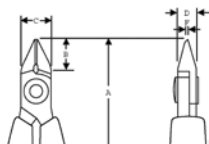

- Materiał: wysokiej jakości stal stopowa
- Wykończenie: polerowane
- Sterowany numerycznie proces szlifowania zapewnia dokładność kątów krawędzi tnących i ich powtarzalność
- Precyzyjny proces hartowania indukcyjnego krawędzi tnących zapewnia twardość 58-60 HRC
- Dołączona śruba minimalizuje tarcia i maksymalizuje równość cięcia
- Bezpieczne rękojeści ESD wykonane z dwóch rodzajów materiałów syntetycznych
- Zakres cięcia podany jest dla drutu miedzianego!
- "CO" rękojeści o standardowym kształcie, przewodzące

	 731415		A mm	B mm	C mm	D mm	F mm	 mm		
7190	0052479	10	109	9	9	6	1	0.2-1.0	Micro	50
7190 CO	0052790	1	109	9	9	6	1	0.2-1.0	Micro	50
7191	0052509	1	109	9	9	6	1	0.1-1.0	Flush	50
7191 CO	0052806	1	109	9	9	6	1	0.1-1.0	Flush	50



7280

UCINAKI POCHYLONE (ODWROTNY KĄT) SERIA SUPREME

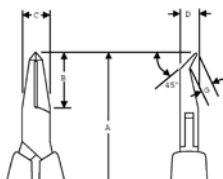

- Materiał: wysokiej jakości stal stopowa
- Wykończenie: polerowane
- Sterowany numerycznie proces szlifowania zapewnia dokładność kątów krawędzi tnących i ich powtarzalność
- Precyzyjny proces hartowania indukcyjnego krawędzi tnących zapewnia twardość 58-60 HRC
- Dołączona śruba minimalizuje tarcia i maksymalizuje równość cięcia
- Bezpieczne rękojeści ESD wykonane z dwóch rodzajów materiałów syntetycznych
- Idealne do przeróbek, prac montażowych w miejscach o ograniczonej przestrzeni
- Zakres cięcia podany jest dla drutu miedzianego!

			A mm	B mm	C mm	D mm	G mm			
7280	0052523	1	118	18	9	6	3.5	0.2-08	Flush	54

7285

UCINAKI POCHYLONE SERIA SUPREME

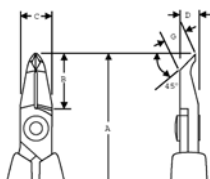

- Materiał: wysokiej jakości stal stopowa
- Wykończenie: polerowane
- Sterowany numerycznie proces szlifowania zapewnia dokładność kątów krawędzi tnących i ich powtarzalność
- Precyzyjny proces hartowania indukcyjnego krawędzi tnących zapewnia twardość 58-60 HRC
- Dołączona śruba minimalizuje tarcia i maksymalizuje równość cięcia
- Bezpieczne rękojeści ESD wykonane z dwóch rodzajów materiałów syntetycznych
- Idealne do przeróbek, prac montażowych w miejscach o ograniczonej przestrzeni
- Zakres cięcia podany jest dla drutu miedzianego!

			A mm	B mm	C mm	D mm	G mm			
7285	0052530	1	120	20	9	6	6.7	0.2-1.0	Flush	56



7290,7291

UCINAK CZOŁOWE, POCHYLONE, SERIA SUPREME

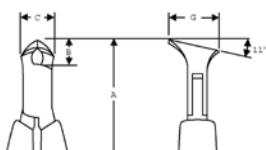

- Materiał: wysokiej jakości stal stopowa
- Wykończenie: polerowane
- Sterowany numerycznie proces szlifowania zapewnia dokładność kątów krawędzi tnących i ich powtarzalność
- Precyzyjny proces hartowania indukcyjnego krawędzi tnących zapewnia twardość 58-60 HRC
- Dołączona śruba minimalizuje tarcia i maksymalizuje równość cięcia
- Bezpieczne rękojeści ESD wykonane z dwóch rodzajów materiałów syntetycznych
- Idealne do prac w miejscach o ograniczonej przestrzeni
- Zakres cięcia podany jest dla drutu miedzianego!

	 731415		A mm	B mm	C mm	G mm	 mm		 g
7290	0052547	1	108	8	10.5	15	0.35-1.25	Micro	56
7291	0052554	1	108	8	10.5	15	0.35-1.25	Flush	56

7293

UCINAK CZOŁOWE, POCHYLONE, SERIA SUPREME

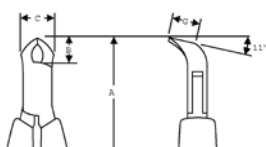

- Materiał: wysokiej jakości stal stopowa
- Wykończenie: polerowane
- Sterowany numerycznie proces szlifowania zapewnia dokładność kątów krawędzi tnących i ich powtarzalność
- Precyzyjny proces hartowania indukcyjnego krawędzi tnących zapewnia twardość 58-60 HRC
- Dołączona śruba minimalizuje tarcia i maksymalizuje równość cięcia
- Bezpieczne rękojeści ESD wykonane z dwóch rodzajów materiałów syntetycznych
- Idealne do prac w miejscach o ograniczonej przestrzeni
- Zakres cięcia podany jest dla drutu miedzianego!

	 731415		A mm	B mm	C mm	G mm	 mm		 g
7293	0052592	10	108	8	10.5	8	0.35-1.0	Flush	56



7292

UCINAKI CZOŁOWE SERIA SUPREME

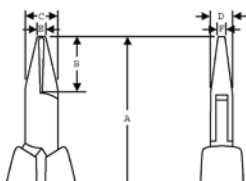

- Materiał: wysokiej jakości stal stopowa
- Wykończenie: polerowane
- Sterowany numerycznie proces szlifowania zapewnia dokładność kątów krawędzi tnących i ich powtarzalność
- Precyzyjny proces hartowania indukcyjnego krawędzi tnących zapewnia twardość 58-60 HRC
- Dołączona śruba minimalizuje tarcia i maksymalizuje równość cięcia
- Bezpieczne rękojeści ESD wykonane z dwóch rodzajów materiałów syntetycznych
- Mała główka idealna do prac w miejscach o ograniczonej przestrzeni
- Zakres cięcia podany jest dla drutu miedzianego!

			A mm	B mm	C mm	D mm	E mm	F mm			
7292	0052578	1	115	15	9	6	3.2	4	0.35-0.8 mm	Flush	54

7490

SZCZYPCE PŁASKIE SERIA SUPREME

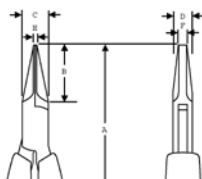

- Materiał: wysokiej jakości stal stopowa
- Wykończenie: polerowane
- Sterowany numerycznie proces szlifowania zapewnia dużą dokładność powierzchni chwytających oraz ich powtarzalność
- Precyzyjny proces hartowania indukcyjnego szczęk zapewnia ich twardość 42-46 HRC
- Śruba łącząca minimalizuje tarcie i gwarantuje równą pracę
- Bezpieczne rękojeści ESD wykonane z dwóch rodzajów materiałów syntetycznych
- Szczęki o długości 20 mm, gładkie, krawędzie zaokrąglone
- "CO" rękojeści o standardowym kształcie, przewodzące

			A mm	B mm	C mm	D mm	E mm	F mm	
7490	0052646	1	120	20	9	6	1.2	3.2	53
7490 CO	0052875	1	120	20	9	6	1.2	3.2	53



7590

SZCZYPCE SERIA SUPREME, KOŃCÓWKI OKRĄGŁE

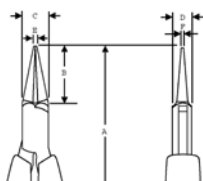

- Materiał: wysokiej jakości stal stopowa
- Wykończenie: polerowane
- Sterowany numerycznie proces szlifowania zapewnia dużą dokładność powierzchni chwytających oraz ich powtarzalność
- Precyzyjny proces hartowania indukcyjnego szczęk zapewnia ich twardość 42-46 HRC
- Śruba łącząca minimalizuje tarcie i gwarantuje równą pracę
- Bezpieczne rękojeści ESD wykonane z dwóch rodzajów materiałów syntetycznych
- Szczęki okrągłe bez krawędzi tnących
- "CO" rękojeści o standardowym kształcie, przewodzące

			A mm	B mm	C mm	D mm	E mm	F mm	
7590	731415 0052660	1	120	20	9	6	1.8	0.9	54
7590 CO	0052882	1	120	20	9	6	1.8	0.9	54

7890, 7891

SZCZYPCE PŁASKIE SERIA SUPREME, SZCZĘKI ZWĘŻAJĄCE SIĘ, WYDŁUŻONE



7890



7891

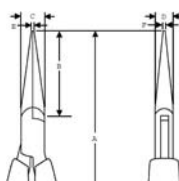

- Materiał: wysokiej jakości stal stopowa
- Wykończenie: polerowane
- Sterowany numerycznie proces szlifowania zapewnia dużą dokładność powierzchni chwytających oraz ich powtarzalność
- Precyzyjny proces hartowania indukcyjnego szczęk zapewnia ich twardość 42-46 HRC
- Śruba łącząca minimalizuje tarcie i gwarantuje równą pracę
- Bezpieczne rękojeści ESD wykonane z dwóch rodzajów materiałów syntetycznych
- Szczęki o długości 22 mm o krawędziach zaokrąglonych
- 7890 - szczęki gładkie
- 7891 - szczęki ząbkowane
- "CO" rękojeści o standardowym kształcie, przewodzące

			A mm	B mm	C mm	D mm	E mm	F mm	
7890	731415 0052691	1	132	32	9	6	1.2	0.8	60
7890 CO	0052899	1	132	32	9	6	1.2	0.8	60
7891	0052714	1	132	32	9	6	1.2	0.8	59
7891 CO	0052905	1	132	32	9	6	1.2	0.8	59



7892

SZCZYPCE PŁASKIE SERIA SUPREME, WYDŁUŻONE, WYGIĘTE

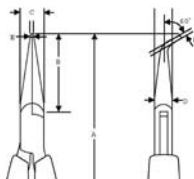

- Materiał: wysokiej jakości stal stopowa
- Wykończenie: polerowane
- Sterowany numerycznie proces szlifowania krawędzi zapewnia dużą dokładność powierzchni chwytających oraz ich powtarzalność
- Precyzyjny proces hartowania indukcyjnego szczęk zapewnia ich twardość 42-46 HRC
- Śruba łącząca minimalizuje tarcie i gwarantuje równą pracę
- Bezpieczne rękojeści ESD wykonane z dwóch rodzajów materiałów syntetycznych
- Szczęki o dłg. 29 mm wygięte pod kątem 60°, zaokrąglone

			A mm	B mm	C mm	D mm	E mm	F mm	
7892	0052738	1	129	29	9	6	1.2	0.8	59

7893

SZCZYPCE PŁASKIE SERIA SUPREME, KRÓTKIE

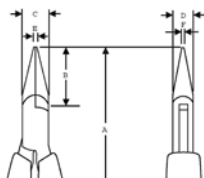

- Materiał: wysokiej jakości stal stopowa
- Wykończenie: polerowane
- Sterowany numerycznie proces szlifowania krawędzi zapewnia dużą dokładność powierzchni chwytających oraz ich powtarzalność
- Precyzyjny proces hartowania indukcyjnego szczęk zapewnia ich twardość 42-46 HRC
- Śruba łącząca minimalizuje tarcie i gwarantuje równą pracę
- Bezpieczne rękojeści ESD wykonane z dwóch rodzajów materiałów syntetycznych
- Szczęki gładkie o dłg. 20 mm zaokrąglone

			A mm	B mm	C mm	D mm	E mm	F mm	
7893	0052769	1	120	20	9	6	1.2	0.8	56

HS6000

NOŻYCZKI UNIWERSALNE, SERIA RX

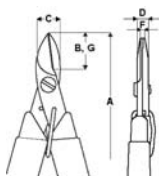

- Uniwersalne nożyce do cięcia
- Stal wysokostopowa o twardości 57-59 HRC
- Ząbkowana jedna krawędź zapobiega zsuwaniu się materiału ciętego
- Dołączona śruba minimalizuje tarcia i maksymalizuje równość cięcia
- Przyjazna użytkownikowi, bardzo wytrzymałe i komfortowe
- Wygodne rękojeści ESD nie wyslizgują się i odpowiednio amortyzują, zabezpieczając uścisk
- Stworzone do cięcia el. kevlarowych stosowanych m.in. w elementach światłowodowych i innych typach kabli
- Idealne do wielu innych zastosowań takich jak cięcie izolacji, kabli, sznurów i wiązań

			A mm	B mm	C mm	D mm	E mm	F mm	
HS6000	0113781	1	145.0	29.0	12.7	6.4	2.2	2.0	88



TL -ET

PESETY MIĘKIE W DOTYKU DO ELEMENTÓW ESD



- Wysokiej jakości, pęseta precyzyjna z komfortowym i miękkim chwytem
- Materiał: stal nierdzewna, antymagnetyczna, kwasoodporna, powleczona materiałem antystatycznym ESD
- Wykończenie: polerowana
- Pokrycie ESD chroni pęsetę z zewnątrz

TL 00-SA-ET	8279219	1	00	120	28
TL 3-SA-ET	8279356	1	3	120	19

TL 00B-SA

PESETY DO PRAC PRECYZYJNYCH



- Pęseta precyzyjna
- Materiał: stal nierdzewna, antymagnetyczna, kwasoodporna
- Wykończenie: polerowana
- Końcówki pogrubione, uchwyt ząbkowany

TL 00B-SA	0109555	1	00B-SA	120	21

TL 00D-SA

PESETY DO PRAC PRECYZYJNYCH



- Pęseta precyzyjna
- Materiał: stal nierdzewna, antymagnetyczna, kwasoodporna
- Wykończenie: polerowana
- Końcówki i uchwyt ząbkowane

TL 00D-SA	0109562	1	00D-SA	120	21

TL 00-SA

PESETY DO PRAC PRECYZYJNYCH



- Pęseta precyzyjna z pogrubionymi końcówkami i płaską krawędzią
- Wykończenie: polerowana
- Końcówki i uchwyt ząbkowane



TL 00-SA	0109579	1	00-SA	120	22
TL 00-SA-SL	0115228	5	00-SA	120	22



TL 0C9-SA

PĘSETY DO PRAC PRECYZYJNYCH



- Pęseta precyzyjna z płaskimi i pogrubione końcówki
- Materiał: stal nierdzewna, antymagnetyczna, kwasoodporna
- Wykończenie: polerowana

	 731415			 L mm	 g
TL 0C9-SA	0109586	1	0C9-SA	90	7

TL 0-SA

PĘSETY DO PRAC PRECYZYJNYCH



- Pęseta precyzyjna z płaskimi i bardzo dokładnymi końcówkami
- Materiał: stal nierdzewna, antymagnetyczna, kwasoodporna
- Wykończenie: polerowana

	 731415			 L mm	 g
TL 0-SA	0109593	1	0-SA	120	21

TL 10G-SA

PĘSETY DO PRAC PRECYZYJNYCH



- Pęseta precyzyjna z ząbkowanymi końcówkami i uchwytem
- Materiał: stal nierdzewna, antymagnetyczna, kwasoodporna
- Wykończenie: polerowana

	 731415			 L mm	 g
TL 10G-SA	0109609	1	10G-SA	110	13

TL 15AP

PĘSETY DO PRAC PRECYZYJNYCH



- Pęseta precyzyjna z końcówkami równoległymi mogącymi ciąć miedź, złoto, srebro lub drut
- Materiał: stal wysokowęglowa
- Wykończenie: polerowana



	 731415			 L mm	 g
TL 15AP	0109630	1	15 AP	115	27



TL 1-SA

PĘSETY DO PRAC PRECYZYJNYCH



TL 1-SA

- Pęseta precyzyjna z mocnymi i dokładnymi końcówkami
- Materiał: stal nierdzewna, antymagnetyczna, kwasoodporna
- Wykończenie: polerowana

	 731415			 L mm	 g
TL 1-SA	0109647	1	1-SA	120	13
TL 1-SA-SL	0115235	5	1-SA	120	13

TL 2AB-SA

PĘSETY DO PRAC PRECYZYJNYCH



- Pęseta precyzyjna z płaskimi, okrągłymi i wygiętymi końcówkami
- Materiał: stal nierdzewna, antymagnetyczna, kwasoodporna
- Wykończenie: polerowana

	 731415			 L mm	 g
TL 2AB-SA	0110094	1	2AB-SA	120	15

TL 2A-SA

PĘSETY DO PRAC PRECYZYJNYCH



- Pęseta precyzyjna z mocnymi i ostrymi końcówkami
- Materiał: stal nierdzewna, antymagnetyczna, kwasoodporna
- Wykończenie: polerowana

	 731415			 L mm	 g
TL 2A-SA	0110100	1	2A-SA	120	15
TL 2A-SA-SL	0115259	5	2A-SA	120	15

TL 2-SA

PĘSETY DO PRAC PRECYZYJNYCH



- Pęseta precyzyjna z mocnymi i ostrymi końcówkami
- Materiał: stal nierdzewna, antymagnetyczna, kwasoodporna
- Wykończenie: polerowana

	 731415			 L mm	 g
TL 2-SA	0110117	1	2-SA	120	15
TL 2-SA-SL	0115242	5	2-SA	120	15



TL 3C-SA

PĘSETY DO PRAC PRECYZYJNYCH



- Pęseta precyzyjna z bardzo ostrymi końcówkami
- Materiał: stal nierdzewna, antymagnetyczna, kwasoodporna
- Wykończenie: polerowana

	 731415			 L mm	 g
TL 3C-SA	0110148	1	3C-SA	110	7
TL 3C-SA-SL	0115273	5	3C-SA	110	7

TL 3C-TA

PĘSETY DO PRAC PRECYZYJNYCH



- Pęseta precyzyjna z bardzo ostrymi końcówkami
- Materiał: tytan, antymagnetyczny, kwasoodporny
- Wykończenie: polerowana

	 731415			 L mm	 g
TL 3C-TA	0110155	1	3C-TA	110	7

TL 3-SA

PĘSETY DO PRAC PRECYZYJNYCH



- Pęseta precyzyjna z bardzo ostrymi końcówkami
- Materiał: stal nierdzewna, antymagnetyczna, kwasoodporna
- Wykończenie: polerowana

	 731415			 L mm	 g
TL 3-SA	0110162	1	3-SA	120	13
TL 3-SA-SL	0115266	5	3-SA	120	13

TL 4-SA

PĘSETY DO PRAC PRECYZYJNYCH



- Pęseta precyzyjna ze zwężanymi i szlifowanymi, bardzo dokładnymi końcówkami
- Materiał: stal nierdzewna, antymagnetyczna, kwasoodporna
- Wykończenie: polerowana

	 731415			 L mm	 g
TL 4-SA	0110186	1	4-SA	110	13
TL 4-SA-SL	0115280	5	4-SA	110	13



TL 51S-SA

PĘSETY DO PRAC PRECYZYJNYCH



- Pęseta precyzyjna z bardzo cienkimi końcówkami dokładnymi, podwójnie odgiętymi
- Materiał: stal nierdzewna, antymagnetyczna, kwasoodporna
- Wykończenie: polerowana

	 731415			 L mm	 g
TL 51S-SA	0110209	1	51S-SA	115	13

TL 5A-SA

PĘSETY DO PRAC PRECYZYJNYCH



- Pęseta precyzyjna z bardzo precyzyjnymi końcówkami
- Materiał: stal nierdzewna, antymagnetyczna, kwasoodporna
- Wykończenie: polerowana

	 731415			 L mm	 g
TL 5A-SA	0110216	1	5A-SA	115	13
TL 5A-SA-SL	0115303	5	5A-SA	115	13

TL 5B-SA

PĘSETY DO PRAC PRECYZYJNYCH



- Pęseta precyzyjna z bardzo precyzyjnymi, wygiętymi końcówkami
- Materiał: stal nierdzewna, antymagnetyczna, kwasoodporna
- Wykończenie: polerowana

	 731415			 L mm	 g
TL 5B-SA	0110223	1	5B-SA	110	13

TL 5-SA

PĘSETY DO PRAC PRECYZYJNYCH



- Pęseta precyzyjna hartowana i pocieniona z bardzo precyzyjnymi końcówkami
- Materiał: stal nierdzewna, antymagnetyczna, kwasoodporna
- Wykończenie: polerowana

	 731415			 L mm	 g
TL 5-SA	0110247	1	5-SA	110	12
TL 5-SA-SL	0115297	5	5-SA	110	12



TL 5-TA

PĘSETY DO PRAC PRECYZYJNYCH



- Pęseta precyzyjna hartowana i pocieniona z ostro zakończonymi końcówkami
- Materiał: tytan, antymagnetyczna, kwasoodporna
- Wykończenie: polerowana

	 731415			 L mm	 g
TL 5-TA	0110254	1	5-TA	110	7

TL 65A-SA

PĘSETY DO PRAC PRECYZYJNYCH



- Pęseta precyzyjna hartowana i z lekko wygiętymi końcówkami
- Materiał: stal nierdzewna, antymagnetyczna, kwasoodporna
- Wykończenie: polerowana

	 731415			 L mm	 g
TL 65A-SA	0110278	1	65A-SA	140	12

TL 7A-SA

PĘSETY DO PRAC PRECYZYJNYCH



- Pęseta precyzyjna z mocnymi, wygiętymi końcówkami
- Materiał: stal nierdzewna, antymagnetyczna, kwasoodporna
- Wykończenie: polerowana

	 731415			 L mm	 g
TL 7A-SA	0110285	1	7A-SA	115	14
TL 7A-SA-SL	0115327	5	7A-SA	115	14

TL 7-SA

PĘSETY DO PRAC PRECYZYJNYCH



- Pęseta precyzyjna hartowana i z lekko wygiętymi i zaokrąglonymi końcówkami
- Materiał: stal nierdzewna, antymagnetyczna, kwasoodporna
- Wykończenie: polerowana

	 731415			 L mm	 g
TL 7-SA	0110292	1	7-SA	115	13
TL 7-SA-SL	0115310	5	7-SA	115	13



TL AC-SA

PĘSETY DO PRAC PRECYZYJNYCH



- Pęseta precyzyjna hartowana i z mocnymi i ząbkowaną rękojeścią
- Materiał: stal nierdzewna, antymagnetyczna, kwasoodporna
- Wykończenie: polerowana

	 731415			 L mm	 g
TL AC-SA-SL	0115341	5	AC-SA	110	18

TL SS-SA

PĘSETY DO PRAC PRECYZYJNYCH



- Pęseta precyzyjna hartowana i z długimi i cienkimi końcówkami
- Materiał: stal nierdzewna, antymagnetyczna, kwasoodporna
- Wykończenie: polerowana

	 731415			 L mm	 g
TL SS-SA	0109937	1	SS-SA	140	12
TL SS-SA-SL	0115358	5	SS-SA	140	12

TL 124-SA

PĘSETY OGÓLNEGO ZASTOSOWANIA



- Uniwersalna pęseta precyzyjna z mocnymi, podwójnie wygiętymi końcówkami, uchwyt i końcówki ząbkowane
- Materiał: stal nierdzewna, antymagnetyczna, kwasoodporna
- Wykończenie: polerowana

	 731415			 L mm	 g
TL 124-SA	0110018	1	124-SA	150	20

TL 2AX-SA

PĘSETY OGÓLNEGO ZASTOSOWANIA



- Pęseta uniwersalna, końcówki skrzyżowane, typ 2A
- Materiał: stal nierdzewna, antymagnetyczna, kwasoodporna
- Wykończenie: polerowana

	 731415			 L mm	 g
TL 2AX-SA	0110025	1	2AX-SA	120	15



TL 475-SA



PĘSETY DO PRAC PRECYZYJNYCH, Z MOCNYMI KOŃCÓWKAMI

- Pęseta ogólnego zastosowania z mocnymi, tępymi i ząbkowanymi końcówkami
- Materiał: stal nierdzewna, antymagnetyczna, kwasoodporna
- Wykończenie: polerowana

TL 475-SA	0110032	1	475-SA	140	25

TL 648-SA



PĘSETY DO PRAC PRECYZYJNYCH, Z MOCNYMI KOŃCÓWKAMI

- Pęseta ogólnego zastosowania ręczki i końcówki żłobkowane
- Materiał: stal nierdzewna, antymagnetyczna, kwasoodporna
- Wykończenie: polerowana

TL 648-SA	0110049	1	648-SA	150	25

TL 649-SA

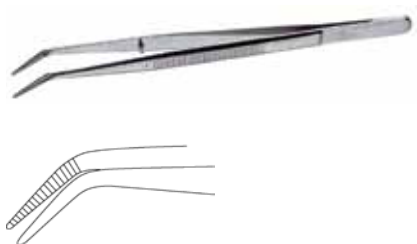

PĘSETY DO PRAC PRECYZYJNYCH, Z MOCNYMI KOŃCÓWKAMI

- Pęseta precyzyjna, odgięta ogólnego zastosowania z żłobkowanymi końcówkami oraz uchwytem
- Materiał: stal nierdzewna, antymagnetyczna, kwasoodporna
- Wykończenie: polerowana

TL 649-SA	0110063	1	649-SA	150	25

TL 231-SA



PĘSETY DO PRAC PRECYZYJNYCH, Z MOCNYMI KOŃCÓWKAMI

- Pęseta ogólnego zastosowania z precyzyjnymi, mocnymi i żłobkowanymi końcówkami
- Materiał: stal nierdzewna, antymagnetyczna, kwasoodporna
- Wykończenie: polerowana

TL 231-SA	0110087	1	231-SA	120	14



TL 577-SA

PĘSETY DO PRAC PRECYZYJNYCH, Z RĘKOJEŚCIAMI Z TWORZYWA



- Pęseta z prostymi końcówkami i żłobkowaną rączką, średnica \varnothing 4 mm do detali o średnicy \varnothing 2,0 mm
- Materiał: stal nierdzewna, antymagnetyczna, kwasoodporna
- Wykończenie: polerowana

TL 577-SA	731415 0110421	1	577-SA	L mm 115	g 13

TL 578-SA

PĘSETY DO PRAC PRECYZYJNYCH, Z RĘKOJEŚCIAMI Z TWORZYWA



- Pęseta z zagiętymi końcówkami pod kątem 90° o średnicy \varnothing 6 mm do detali o średnicy \varnothing 2,0 mm
- Materiał: stal nierdzewna, antymagnetyczna, kwasoodporna
- Wykończenie: polerowana

TL 578-SA	731415 0110438	1	578-SA	L mm 115	g 15

TL 582-SA

PĘSETY DO PRAC PRECYZYJNYCH, Z RĘKOJEŚCIAMI Z TWORZYWA

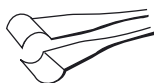

- Pęseta z zagiętymi końcówkami pod kątem 90° o średnicy \varnothing 4 mm do detali o średnicy \varnothing 1,0 mm
- Materiał: stal nierdzewna, antymagnetyczna, kwasoodporna
- Wykończenie: polerowana

TL 582-SA	731415 0110452	1	582-SA	L mm 115	g 15

TL AA-S

PĘSETY PUNKTOWE



- Pęseta precyzyjna typu Boley z mocnymi końcówkami
- Materiał: stal nierdzewna, antymagnetyczna, kwasoodporna
- Wykończenie: polerowana

TL AA-S	731415 0110544	1	AA-S	L mm 130	g 16



TL AA-SA

PESETY PUNKTOWE



- Pęseta precyzyjna typu Boley z mocnymi końcówkami
- Materiał: stal nierdzewna, antymagnetyczna, kwasoodporna
- Wykończenie: polerowana

	 731415			 L mm	 g
TL AA-SA	0110551	1	AA	130	17
TL AA-SA-SL	0115334	5	AA	130	17

TL AA-TA

PESETY PUNKTOWE



- Pęseta precyzyjna typu Boley z mocnymi końcówkami
- Materiał: tytan, antymagnetyczny, kwasoodporny
- Wykończenie: polerowana

	 731415			 L mm	 g
TL AA-TA	0110575	1	AA-TA	130	10

TL MM-SA

PESETY PUNKTOWE



- Pęseta precyzyjna typu Boley z mocnymi końcówkami
- Materiał: stal nierdzewna, antymagnetyczna, kwasoodporna
- Wykończenie: polerowana

	 731415			 L mm	 g
TL MM-SA-SL	0115365	5	MM-SA	130	15

TL 251-SA

PESETY Z KOŃCÓWKAMI Z WŁÓKNA WĘGLOWEGO



- Pęseta z końcówkami specjalnymi
- Materiał: stal nierdzewna, końcówki z włókna węglowego
- Wykończenie: polerowana
- Końcówki 10 mm

	 731415			 L mm	 g
TL 251-SA	0110643	1	251-SA	110	17



TL 252-SA

PĘSETY Z KOŃCÓWKAMI Z WŁÓKNA WĘGLOWEGO



- Pęseta z końcówkami specjalnymi
- Materiał: stal nierdzewna, końcówki z włókna węglowego
- Wykończenie: polerowana
- Końcówki 6 mm

	 731415			 L mm	 g
TL 252-SA	0110650	1	252-SA	110	17

TL 253-SA

PĘSETY Z KOŃCÓWKAMI Z WŁÓKNA WĘGLOWEGO



- Pęseta z końcówkami specjalnymi
- Materiał: stal nierdzewna, końcówki z włókna węglowego
- Wykończenie: polerowana
- Końcówki 2,5 mm

	 731415			 L mm	 g
TL 253-SA	0110667	1	253-SA	110	17

TL 269CF-SA

PĘSETY Z KOŃCÓWKAMI Z WŁÓKNA WĘGLOWEGO



- Pęseta z końcówkami specjalnymi
- Materiał: stal nierdzewna, końcówki z włókna węglowego
- Wykończenie: polerowana
- Końcówki 3 mm, typu 2A

	 731415			 L mm	 g
TL 269CF-SA	0110735	1	269 CF-SA	130	16

TL 249CFR-SA

PĘSETY Z WYMIENNYMI KOŃCÓWKAMI Z WŁÓKNA WĘGLOWEGO



- Pęseta z końcówkami specjalnymi
- Materiał: stal nierdzewna, końcówki z włókna węglowego
- Wykończenie: polerowana
- Końcówki mają płaską krawędź i grube końcówki

	 731415			 L mm	 g
TL 249CFR-SA	0115143	1	249 CFR-SA	130	17



TL 259CFR-SA



PĘSETY Z WYMIENNYMI KOŃCÓWKAMI Z WŁÓKNA WĘGLOWEGO

- Pęseta z końcówkami specjalnymi
- Materiał: stal nierdzewna, końcówki z włókna węglowego
- Wykończenie: polerowana

	 731415			 L mm	 g
TL 259 CFR-SA	0115150	1	259CFR-SA	130	19

TL 00CFR-SA



PĘSETY Z WYMIENNYMI KOŃCÓWKAMI Z WŁÓKNA WĘGLOWEGO

- Pęseta z końcówkami o płaskich krawędziach i grubych końcówkach
- Materiał: stal nierdzewna, końcówki z włókna węglowego
- Wykończenie: polerowana

	 731415			 L mm	 g
TL 00CFR-SA	0115402	1	00CFR-SA	130	19

TL 2ACFR-SA



PĘSETY Z WYMIENNYMI KOŃCÓWKAMI Z WŁÓKNA WĘGLOWEGO

- Pęseta z końcówkami o płaskich i zaokrąglonych krawędziach
- Materiał: stal nierdzewna, końcówki z włókna węglowego
- Wykończenie: polerowana

	 731415			 L mm	 g
TL 2ACFR-SA	0115419	1	2A CFR-SA	130	19

TL 5CFR-SA



PĘSETY Z WYMIENNYMI KOŃCÓWKAMI Z WŁÓKNA WĘGLOWEGO

- Pęseta z końcówkami specjalnymi
- Materiał: stal nierdzewna, końcówki z włókna węglowego
- Wykończenie: polerowana

	 731415			 L mm	 g
TL 5CFR-SA	0115426	1	5 CFR-SA	130	19



TL 7CFR-SA

PĘSETY Z WYMIENNYMI KOŃCÓWKAMI Z WŁÓKNA WĘGLOWEGO



- Pęseta z końcówkami zagiętymi
- Materiał: stal nierdzewna, końcówki z włókna węglowego
- Wykończenie: polerowana

	 731415			 L mm	 g
TL 7CFR-SA	0115433	1	7 CFR-SA	130	19

TL 249ACF

KOŃCÓWKI DO PĘSET



- Wymienne końcówki grubościennie i o płaskiej krawędzi
- W zestawie 2 końcówki i 2 śruby w plastikowej torebce

	 731415			 L mm	 g
TL 249 ACF	0115174	1	249 ACF	40	2

TL 259ACF

KOŃCÓWKI DO PĘSET



- Wymienne końcówki wysokogatunkowe
- W zestawie 2 końcówki i 2 śruby w plastikowej torebce

	 731415			 L mm	 g
TL 259 ACF	0115167	1	259 ACF	40	2

TL 2AACF

KOŃCÓWKI DO PĘSET



- Wymienne końcówki
- W zestawie 2 końcówki i 2 śruby w plastikowej torebce

	 731415			 L mm	 g
TL 2AACF	0115457	1	2AACF	40	2



TL 5ACF



KOŃCÓWKI DO PĘSET

- Wymienne końcówki
- W zestawie 2 końcówki i 2 śruby w plastikowej torebce

	 731415			 L mm	 g
TL 5ACF	0115464	1	5 ACF	40	2

TL 7ACF



KOŃCÓWKI DO PĘSET

- Wymienne końcówki zakrzywione
- W zestawie 2 końcówki i 2 śruby

	 731415			 L mm	 g
TL 7ACF	0115471	1	7 ACF	130	19

TL SM103-SA



PĘSETY SMD

- Precyzyjna pęseta SMD do mocowania i pozycjonowania układów 2 i 3 SOT pod kątem 45°
- Materiał: stal nierdzewna, antymagnetyczna, kwasoodporna
- Wykończenie: polerowana

	 731415			 L mm	 g
TL SM 103-SA	0110773	1	SM 103-SA	115	15

TL SM104-SA



PĘSETY SMD

- Pęseta SMD do mocowania i pozycjonowania układów 3 SOT, chipowych kondensatorów monolitycznych itp
- Materiał: stal nierdzewna, antymagnetyczna, kwasoodporna
- Wykończenie: polerowana

	 731415			 L mm	 g
TL SM 104-SA	0110780	1	SM 104-SA	120	15



TL SM105-SA

PESETY SMD



- Pęseta precyzyjna SMD do mocowania pionowych układów SOT

	 731415			 L mm	 g
TL SM 105-SA	0110797	1	SM 105-SA	120	15

TL SM107-SA

PESETY SMD



- Pęseta precyzyjna SMD do ustawiania płaskich elementów pod kątem 60°
- Materiał: stal nierdzewna
- Wykończenie: polerowana

	 731415			 L mm	 g
TL SM 107-SA	0110810	1	SM 107-SA	120	15

TL SM108-SA

PESETY SMD



- Pęseta precyzyjna SMD do ustawiania i lutowania elementów szerokości 1 mm
- Materiał: stal nierdzewna, antymagnetyczna, kwasoodporna
- Wykończenie: polerowana
- Szczęki żłobkowane po wewnętrznej stronie

	 731415			 L mm	 g
TL SM 108-SA	0110827	1	SM 108-SA	120	15

TL SM109-SA

PESETY SMD



- Pęseta precyzyjna SMD do ustawiania i lutowania elementów szerokości 1 mm
- Materiał: stal nierdzewna, antymagnetyczna, kwasoodporna
- Wykończenie: polerowana
- Szczęki żłobkowane, odgięte o 45°

	 731415			 L mm	 g
TL SM 109-SA	0110834	1	SM 109-SA	120	15



TL SM110-SA

PĘSETY SMD



- Pęseta precyzyjna SMD do ustawiania i lutowania monolitycznych kondensatorów chipowych
- Materiał: stal nierdzewna, antymagnetyczna, kwasoodporna
- Wykończenie: polerowana

	 731415			 L mm	 g
TL SM 110-SA	0110841	1	SM 110-SA	120	15

TL SM111-SA

PĘSETY SMD



- Pęseta precyzyjna do ustawiania i lutowania monolitycznych kondensatorów chipowych 5 mm
- Materiał: stal nierdzewna, antymagnetyczna, kwasoodporna
- Wykończenie: polerowana
- Szczęki żłobkowane długości 2 mm

	 731415			 L mm	 g
TL SM 111-SA	0110858	1	SM 111-SA	120	15

TL SM115-SA

PĘSETY SMD



- Pęseta żłobkowana, odgięte o 30° do ustawiania i lutowania cylindrycznych elementów średnicy do 1 mm
- Materiał: stal nierdzewna - część główna, końcówki z włókna węglowego
- Wykończenie: polerowana

	 731415			 L mm	 g
TL SM 115-SA	0110896	1	SM 115-SA	120	15

TL SM117-SA

PĘSETY SMD

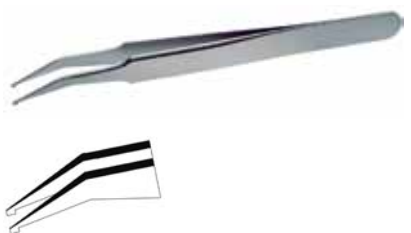

- Pęseta precyzyjna SMD do ustawiania i lutowania układów SOT, pod kątem 30°
- Materiał: stal nierdzewna, antymagnetyczna, kwasoodporna
- Wykończenie: polerowana

	 731415			 L mm	 g
TL SM 117-SA	0110919	1	SM 117-SA	120	15



9854

ZESTAWY PESET



- Zestaw peśet SMD, 7 części
- 9854W: pusty portfel

	 731415		 mm		 g
9854	0111831	1	180x200x20	TL 5C-SA, TL 5-SA-SL, TL SM 101-SA, TL SM 102-SA, TL SM 107-SA, TL SM 108-SA, TL SM 115-SA	140
9854W	0112760	1	180x200x20		
TL 5C-SA 115 mm				TL SM 107-SA 120 mm	
TL 5-SA-SL 110 mm				TL SM 108-SA 120 mm	
TL SM 101-SA 115 mm				TL SM 115-SA 120 mm	
TL SM 102-SA 115 mm					

9855

ZESTAWY PESET



- Zestaw peśet precyzyjnych, 5 sztuk
- 9855W: pusty portfel

	 731415		 mm		 g
9855	0111848	1	110x200x10	TL SS-SA-SL, TL AA-SA-SL, TL 2A-SA-SL, TL 4A-SA-SL, TL 7A-SA-SL	115
9855W	0112777	1	110x200x10		
TL SS-SA-SL 140 mm				TL 4-SA-SL 110 mm	
TL AA-SA-SL 130 mm				TL 7A-SA-SL 115 mm	
TL 2A-SA-SL 120 mm					

9856

ZESTAWY PESET



- Zestaw peśet tytanowych, 4 sztuki

	 731415		 mm		 g
9856	0111855	1	110x200x10	TL 3C-SA, TL 3-TA, TL 5-TA, TL AA-TA	75
TL 3C-TA 110 mm				TL 5-TA 110 mm	
TL 3-TA 120 mm				TL AA-TA 130 mm	



9857

ZESTAWY PĘSET



- Zestaw pęset precyzyjnych, 5 sztuk
- 9855W: pusty portfel

	 731415		 mm		 g
9857	0114283	1	110x200x10	TL 00-SA-SL, TL 1-SA-SL, TL 3C-SA-SL, TL 5-SA-SL, TL 7-SA-SL	115

9855W	0112777	1	110x200x10
-------	---------	---	------------

TL 00-SA-SL 120 mm		TL 5-SA-SL 110 mm	
-----------------------	--	----------------------	--

TL 1-SA-SL 120 mm		TL 7-SA-SL 115 mm	
----------------------	--	----------------------	--

TL 3C-SA-SL 110 mm	
-----------------------	--

9858

ZESTAWY PĘSET



- Zestaw pęset punktowych, 2 sztuki
- 9858W: pusty portfel

	 731415		 mm		 g
9858	0111862	1	65x200x8	TL AA-SA-SL, TL SS-SA-SL	60

9858W	0112784	1	65x200x8
-------	---------	---	----------

TL AA-SA-SL 130 mm		TL SS-SA-SL 140 mm	
-----------------------	--	-----------------------	--

9859

ZESTAWY PĘSET



- Zestaw wzmocnionych pęset, 2 sztuki

	 731415		 mm		 g
9859	0113057	1	65x200x8	TL 00B-SA, TL 2A-SA	75

TL 00B-SA 120 mm		TL 2A-SA-SL 120 mm	
---------------------	--	-----------------------	--



MA500-1 - MA500-3

PRECYZYJNE WKREŃTAKI DYNAMOMETRYCZNE

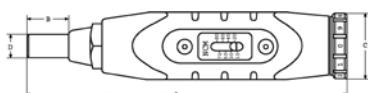

- Wkrętak dynamometryczny
- Dokładność $\pm 6\%$
- Mechanizm rozłączający przy osiągnięciu założonego nastawu
- Bezpieczny ESD (IEC 61340-5-1 i EN 100015-1)
- 1/4 "sześciokątny, niemagnetyczny, sprężynowy uchwyt na bity, uniknięcie uszkodzenia wrażliwych urządzeń lub komponentów aplikacji elektronicznych
- ISO 6789, ISO 1174

					A mm	B mm	C mm	D mm	
MA500-1	731415 0112395	1	1/4	10-80 cNm	138	18.2	28	9.6	195
MA500-2	0112401	1	1/4	40-200 cNm	157	18.2	28	9.6	260
MA500-3	0112418	1	1/4	50-450 cNm	171	18.2	32	9.6	306

PS501-2

PRECYZYJNE WKREŃTAKI DYNAMOMETRYCZNE

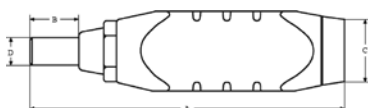







- Wkrętak dynamometryczny Lindstrom, ustawiany przyrządem kalibracyjnym, ESD bezpieczny
- Precyzyjne sprzęgło gwarantuje dokładność i powtarzalność osiąganego podczas pracy momentu siły
- Mocowanie 1/4" 6-kątne
- Uchwyt ze stali nierdzewnej do mocowania końcówek
- Końcówka jest utrzymywana dzięki sprężynce - brak magnesu - jest to ważna zaleta przy montażu elektroniki (zgodnie z 1/4" 6.3 DIN 3126, ISO 1174)
- Do wkrętaka pasują standardowe końcówki sześciokątne 1/4" (1/4" 6.3 DIN 3126, ISO 1174)
- Dokładność: $\pm 6\%$
- Zgodność z DIN/ISO 6789 EN 26789/1994

					A mm	B mm	C mm	D mm	
PS501-2	731415 0112432	1	1/4	7-70 cNm	141	18.2	28	9.6	187



INDEKS ALFANUMERYCZNY







											
020	450	1031	1025	1470K6	788						
021	450	1084	610	1470K7	789						
022	451	10RM	160	1475K8	782						
023	451	10RM/	160	1475KXL12TSS	786						
024	452	111M	149	1475KXL6	783						
025	452	111M/	150	1475KXL7	784						
026	453	111M/SH	150	1475KXL7TW	785						
027	453	111M/T	150	1480K4	790						
028	454	111M/T15/6	794	1519D	593						
029	454	111M/T4/8	793	1520D	546						
030	451	111M/T6/7	793	1520G	545						
031	455	111Z	151	1544	947						
032	456	111Z/	152	1547	947						
032.1/4	455	1150	947	158-N	555						
033	459	1150D	947	158-NB	559						
033	863	1157	1102	166-2	104						
034	459	1162N	937	166/167-12	105						
034	863	1175	606	168 - 1P	103						
035	460	1177-SCRIBE	945	168 - 3P	104						
035	864	1178-SCRIBE	946	168-6	104						
036	460	1179-FLX	939	168-C	105						
036	864	1179-SCRIBE	946	168-C-G	105						
037	456	11M	153	187/264/340	217,268						
038	457	11M/	154	190	475						
039	457	1300Z	177	191	475						
040	458	1320RM	162	192	476						
		1320RM/	162	193	476						
1-100...-0	72	1320RZ	162	1931M	170						
1-100...-2	72	1320SRM	163	1931M/	170						
1-102	73	1320SRM/	163	1931Z	171						
1-104	73	133SGM	184	1931Z/	171						
1-106...-0	73	14-24	1014	1933M/	172						
1-106...-2	74	140-147	607	1936M	189						
1-110...-0	74	141	477	1936M/	189						
1-110...-2	75	1410/1420	606	194	477						
1-111...-0	75	1411-1415	758	1943M	179						
1-111...-2	76	1418A-K	758	1949M	180						
1-115	76	1418S	758	1949Z	180						
1-143...-0	76	1419-MD	704	195	478						
1-143...-2	77	1419/4	759	1950M	181						
1-160...-0	77	142	481	1950MZ	181						
1-160...-2	78	142	871	1952M	155						
1-170...-0	78	1420-1424	757	1952M/	156						
1-170...-2	79	143	479	1952M/SH	156						
1-210...-0	79	1435/5	757	1952M/T	156						
1-210...-2	80	1435/8	757	1952Z	157						
1-230...-0	80	1450D-ISO	761	1952Z/T	157						
1-230...-2	81	1450D-WW	761	196	480						
1-320...-0	81	1450D/2	761	196	870						
1-473	82	1450L-SP	826	197	481						
1-476	82	1460M/1	759	197	870						
1-477	83	1460M/2	759	1976TORX	525						
1-478	83	1460Z/2	760	1976TORX/	525						
1-479	84	1467-250	601	198	479						
		1467-320-850	601	1986TORX	523						
10	1012	1467-520	601	1986TORX/	524						
1019/1067/13561	507	1470K5	787	199	482						



199	871	202.031	865	219.102	483
1995LM	513	202.032	464	219.105	483
1995M	512	202.032	866	219.109	484
1995M/	513	202.033	463	219.110	484
1995TORX	519	202.033	866	219.600	486
1995TORX/	520	202.035	463	219.600	872
1995Z	516	202.035	865	219.601	487
1996M	517	204	960	219.601	873
1996TORX	522	2045	961	219.602	487
1996TORX/	522	2047	526	219.602	873
1997M	509	2047PR	526	219.605	486
1997M/T	509	2058/S26	417	219.605	872
1998M	511	2058/S26-2	418	2190PD	543
1998M/	511	208	985	2191V	875
1998M/8R	512	209	960	2192	959
1999M/7H	510	2092	961	2193	959
1999MV	888	2094	961	221 D - 225 D	597
		2101D	542	2212	959
1RM	158	2101G	540	2213	960
1RM/	158	2101G-A	540	2220	708
1RM/T2/4	796	2101G-AHL	541	2223D	567
1RM/T6/8	796	2101GC	541	2223G	566
1RMA/S4	164	2101PG	542	2223GC	566
1RMA/S8	164	2101S	544	2223S	567
1RZ	159	2101S	876	2223S	881
1RZ/	159	211	961	2223V	880
		2120	962	2233D	582
2-21-51	1012	2122	962	2235-160	584
2-300	85	2123	962	225-PLUS	982
2-300-D - 2-304-D	91	2125	963	2250V	882
2-301	85	2126	963	2252	507
2-302	86	2127	963	2260V	882
2-303	86	213	962	228	985
2-304	87	2145PD	543	228-P	987
2-305	87	2145xxxC	969	228-SD	1061
2-306	87	2145xxxD	969	228-SET	1062
2-306-D - 2-308-D	92	2145xxxL	969	229-SD	1062
2-307	88	215	987	23	1015
2-308	88	2150	958	230-SD	1062
2-309	88	2155	956	2301	965
2-313	89	2156	957	2301MB	965
2-470	89	216	957	2302	965
2-471	90	216	987	2302MB	966
2-472	90	2161	958	2303	966
2010	927	2165	957	2303MB	966
2010-L	928	2171G	545	2304	966
202	960	2171V	875	2304MB	967
202.005	461	218	985	2307	967
202.006	461	219	958	2307MB	967
202.007	461	219	985	2308	967
202.008	462	219.000	484	2309	968
202.013	463	219.001	485	2309MB	968
202.020	458	219.002	485	232	456
202.021	458	219.003	485	233	1008
202.030	462	219.005	486	2339	592
202.030	865	219.100	482	2339D	592
202.031	462	219.101	483	234-A	1008



INDEKS ALFANUMERYCZNY

 		 		 	
234-W	1008	250703000	956	2704	1043
2360	968	2509	923	2705R	1043
2361	968	2510	923	2707	1043
238	984	2520	583	2713A	563
239	984	2520S	883	2718	562
2420G	560	2521D	565	2718B/2458B	561
2421D	561	2521G	564	2719SB/2457B/2456AB	554
2421G	560	2521GC	564	2720	584
2421GC	561	2521V	880	2724B/2694B	562
2421V	880	2530	922	2727	565
2427D	557	2535F	704	2727B/2698B	565
2427G	556	255	1003	2744	1041
2427GC	556	255-15/29	1003	2787F	574
2427S	557	2555	132	2787G	574
2427S	879	256	1003	27M	190
2427V	879	2600	993	27M/	190
2430D	553	2600-16	994	27M/T	191
2430G	552	2619LS	596	28-29/S4	578
2430G-HD	553	2619V	884	2800	577
2430GC	552	2620-80	583	2800-2900/T8/4	812
2430S	554	2628D	548	2800N-2801N	582
2430S	878	2628G	547	2804-2805	583
2430V	878	2628GC	547	2804CC	584
244	1006	2628S	548	2806	881
2444	1047	2628S	877	2816	1044
2448	1026	2630D	549	2817	1044
244P	1006	2630GC	549	2817K	1045
2456B	558	2632	762	2819	1045
2456BB	558	2633/	920	2820EF1	1046
2456BVDE	558	2635	620	2820EF2	1046
2457/2456A	554	2640D	550	2820EF3	1046
2457VDE/2456AVDE	555	2646 - 2648A	573	2820EF4	1047
2460	581	2646M - 2649	573	2820EK	1046
2461	580	2646MF	575	2820HSV1	891
2463	580	2646MS	575	2820HSV2	892
2464	581	2646MT	575	2820V	888
2465D	582	2650	598	2820VBC	883
2466	581	2656/2656A	574	2820VDE	893
2468	678	2656R	576	2820VFP	894
2470G	555	2656S	576	2820VG	895
2471G	563	2665B	550	2820VGCOT	895
2477AB	559	2665VDE	551	2820VHELP	893
2477BB	559	2666NB-2676NB	544	2820VM	894
2477G-200	557	2667B-2678B	544	2820VP	892
2484/S4	763	2667NVDE-2676NVDE	545	2820VPC	892
2487	922	2678G	551	2820VTEE	893
2488	954	2678V	877	2855	600
2489	955	268	984	2890	577
2491	955	2681	600	28M	187
2500	964	2681-2635/T8/2	818	28M/	187
2500 XT	1006	2686	546	28M/T15/13	799
2501	964	2688D	550	28M/T20/6	799
2502	964	2694VDE/2458VDE	562	28MV	887
2504	963	2698VDE	566	29-B/BWXW1/BWXW2	692
250501800	970	26S	191	2900	577
250502450	970	2700	993	2928	579
250600010	956	2702	1043	2928-1 - 4	580



2949	591	306	611	3419A	568
2950	587	306	983	3419B	569
2951	586	306-15-95	611	349	1169
2951/T8/3	817	3064	1070	350.008.1	465
2952	586	3066	1070	350.008.2	465
2953	587	3067	1070	350.011	464
2955	587	3068	1071	3524	922
2957	588	3069	1071	3525HB	922
2958	588	3079	1071	361	609
296	1007	3085	944	3625N	1089
2963	589	3090	994	3625PU	1085
2964	589	31/86/87	146	3625PU-105	1085
2965	588	3100TB	780	3625RM	1090
2966	589	310M	186	3625S	1090
2967	590	311-32	613	3625W	1090
2968	586	311-42	613	3625Y	1088
2971G	596	312-42	613	363	615
2979D	564	3126N/3128N	833	3643	1105
2990	578	3140N/3141N/3149	834	3644	1105
2997	591	3150	995	3646	1106
2998	590	315M	185	3646/6	1106
2999	590	315Z	185	3654R	1108
29M	188	316-1	614	3656/10	1108
29M/	188	316-2	614	3658A	1106
29M/T15/13	800	316-2-95	614	3658A/6	1107
29M/T20/6	800	316107000	942	3659	1107
		317	615	3659/8	1107
2M	175	317	983	3659/8T	1108
2M/	175	318	614	3680	762
2M/S	176	3180	994	3681	762
2M/T10/5	797	319	982	3683	762
2M/T8/7	797	320	983	3684	763
2MV	887	321	984	369	1007
2Z	176	321-SB	988	370	616
		3225	916,917	372	616
3-24-51	1013	3240	995	3732	1104
3-330	93	325	982	3733	1103
3-331	93	3250	915	3734	1103
		3260	915	3734N	1103
300	1005	3270	918	3734S/6	1105
301	1009	3280	918	3735	1102
301-22	611	3280M/	172	3735-AU	1104
302	1010	3290	918	3735N	1102
302-35	612	3291	919	3736M	1099
302-6X4P	1010	3295	916	3736MH	1099
302-76	612	3296	917	3736S/6	1104
302M	1011	331	1013	3739-250 / -400	1100
302S	1011	332	1012	3739H	1100
302W	1011	333	1014	3740	1098
303	1009	333-5	1015	3745	1098
304	983	3365NM	831	375	615
3045/1VDE	896	3370M	832	3750	1099
3045V-1	896	339-/340-	1170	3750H	1099
3045V-2	897	341-343	607	38	593
3046-OP	925	3417NF	568	38	1084
3046-REF	679	3417NFB	567	38-8 - 38-24	694
3049-2	926	3417NFVDE	568	380	609



INDEKS ALFANUMERYCZNY







3802	34	3857 Easy-Cut	22	4106	194
3802 KA	35	3860 Unset Carbide TMC	28	4130,4131	569
3806-SPIRO	988	3868 Carbide Triple Set® TSS	27	414	1022
3809	32	3868 Carbide Triple Set® TSX	26	414-S	1023
3809 KA	33	3869 Carbide Triple Set®	30	41RM	161
3810	988	3870	30,31	41RM/S8	161
3816	988	3870	852	420	1069
383-/384-	1170	3881 Carbide Multi Set THQ	27	420SC	1072
3830-C	37	3881 Carbide Multi Set THS	28	4211-/4212-	1170
3830-VIP	36	39-24	694	422P	1026
3832	38	3905	986	4231	570
3834-103	48	3906	986	4239	570
3834-42	42	396-HP	1169	424P	1021
3834-53	42	396-HP-BLADE	1172	424P-S3-EUR	1022
3834-61	42	396-JS	1168	424P-S6/S8	1022
3834-62	43	396-JS-BLADE	1171	425	1023
3834-62-16/50	43	396-JT	1169	425-081/082	1024
3834-65-16/51	44	396-JT-BLADE	1172	425-083	1024
3834-65-22/64	44	396-LAP	1007	4250	1112
3834-72	45			4250M	1112
3834-73	45	4-138...-0	94	4255	1112
3834-73-22/68	45	4-138...-2	95	426	940
3834-86	46	4-140...-0	95	426TOR9	940
3834-87	46	4-140...-2	95	427	1082
3834-92	47	4-142	96	428	1082
3834-94	47	4-144...-0	96	4280	1113
3834-95	48	4-144...-2	96	429	1082
3834-ADP	41	4-152	97	42H	418
3834-ARBR	39	4-153	97	4300	1113
3834-DP	41	4-154	97	4307/4310	194
3834-DRL	40	4-155	98	434	1020
3834-DRL-CT	40	4-183...-0	98	434-S3-EUR	1020
3834-ES	41	4-183...-2	98	434-S6-EUR	1021
3834-EXT	40	4-186...-0	99	4400	1109
3834-MRS	41	4-186...-2	99	4400-/4420-	1172
3840	53	4-187...-0	99	4401	1109
3840 DSL	51	4-187...-2	100	441	1059
3840 F&R	52	4-188...-0	100	442 B-444 B	607
3840 HST	52	4-188...-2	100	4430	570
3840 SC	50	4-190...-0	101	446	940
3840 SL	50	4-190...-2	101	4480/	617
3840 ST	49	4-192...-0	101	4480M	617
3840 UST	51	4-192...-2	102	449/442/451	953
3840-5/10	53	4-202 - 4-204	102	450-80/450-130	1072
3840-P	54	4-272...-0	102	451	1060
3842	54	4-272...-2	103	451/	1061
3844	55	400.003.020	618	4518	747
3845	54	400.003.030	618	4519	753
3846	55	4003M	275	4519/S	753
385-/386-	1171	4020L-M	154	4521N	750
3851 Contour	23	4040M	191	4521N/7	751
3851 Sandflex® Cobra™	24	4040M/6T	192	4522	750
3851 Sandflex® Cobra™ Foundry	29	4040M/S6	192	4523G	751
3851-Sandflex® Cobra™ PSG	25	4040M/T12/8	801	4524G	751
3853 Sandflex® Top Fabricator	29	4040Z	192	4528	746
3854-Sandflex® King Cobra™ PQ	26	40B	194	4528M	746
3854-Sandflex® King Cobra™ PHG	25	41 -JT	1168	4529	744



4530	572	4750-HDBS-1	770	541D	592
4532	742	4750-HDLB	775	5423	921
4532-0	742	4750-HHO	772	5463	907
4532/S	743	4750-HMPH-1	774	5463AMT	906
4532K	743	4750-HMPH-2	775	5464	907
4532K0	743	4750-JU3PB	770	5465	908
4532LK	743	4750-KNHO-1	773	5465AMT	906
4532ST/5	744	4750-KP	777	5467	908
4533	744	4750-LBBLM/LBBLL-1	776	5467AM	907
4537	745	4750-LBBRM/LBBRL-1	776	5468	900
4540	749	4750-LUBA-1	781	5469	900
4541	745	4750-MOSBA-1	781	5469AMI	907
4542	745	4750-MTHO-1	773	5469AMT	906
4543	746	4750-QRLB	776	5469B	900
4543/S	747	4750-ROCO-1	780	5470	908
4544	747	4750-SLTC-1	779	5471F	901
4545	748	4750-TOBA-1	780	5473	908
4545-N	748	4750-TOCS-1	779	5475R/5475K	901
4551	748	4750-TOCSAE-1	778	5476H	909
4552	749	4750-TOCSSL-1	778	5479	909
4553	754	4750-TOCST-1	779	5484R	910
4559	585	4750-UP	771	5488AM	913
4559 JC	585	4750-VMPH-1	774	5489AM	913
4560-210	585	4750-VMPH-2	774	5490AM	913
4574	755	479	1087	5491AM	913
4577	756	480	1083	5492AM	914
4580N/7	752	481	1086	5493	914
4581N-4583N	752	482	1087	5515B	924
4581NA-4583NB	752	483	1083	5515GV	924
4591-4593	755	4830, 4831	571	5515L	923
45M	418	4833	571	5515M	923
460	1054	484	1084	5515T	924
460-PB	1055	485	1083	5515T-52	924
4610	754	486	1084	5516	902
4611	754	487	1089	5517	909
4614	753	489	1086	5518	909
463	1056	490	1087	5540AM	902
463-L	1057	492	1088	5541AM	902
463-PB	1057	494	1085	5543AM	903
464	1056	4M	178	5544AM	903
464-PB	1058	4M/	179	5545AM	903
466	941	4M/T	178	5546AM	903
466	1058			5547AM	904
466-250	941	5-600-D - 5-670-D	92	5549AM	904
4724-JT/4728-JT	1171	502	1010	5550	920
474	955	502/	1010	5551-5554	921
4750-2PP	771	5050	738	5568/5	914
4750-3PB	770	51	1014	5570/7	912
4750-BAPA-1	780	51 -JS	1168	5571	910
4750-BAPA-2	781	52	132	5572	910
4750-BWC-1	777	5223 - 5226 DC	597	5573	910
4750-DHO	772	527D	546	5574	911
4750-DHOP-1	772	527V	876	5575	911
4750-EP	771	528-700	1027	5576	912
4750-FOLTC-1	777	528-COM	1027	5577	912
4750-GNP-1	773	5418	919	5578	911
4750-HDB-1	775	5419/6T	920	5579	911



INDEKS ALFANUMERYCZNY







					
5583AM	904	59S/PZ	389	618	489
5584AM	904	59S/PZ 30P	390	61H/50PH	378
5586AM	905	59S/PZ 3P	389	61H/50PZ	379
5587GAM	905	59S/R	399	61H/50T	380
5588AM	905	59S/R 3P	399	61H/PH	377
5589AM	905	59S/T	391	61H/PH 2P	378
5590AM	906	59S/T 30P	392	61H/PZ	378
5600/4	921	59S/T 3P	392	61H/PZ 2P	379
5724-JS/5728-JS	1171	59S/TR	395	61H/T	379
583D	1039	59S/TR 3P	395	62	420
584D	1039	59S/TS mm	400	620-6	493
585D	1039	59S/TW	400	620-6	874
586D	1040			6224DC	596
59/S28-4	417	6	507	6224GC	597
59S/	385	6-342...-0	106	6224V	884
59S/ 3P	385	6-342...-2	106	623	490
59S/125PH	388	6-343...-0	106	623	874
59S/125PZ	391	6-343...-2	107	625	490
59S/150T	394	6-344...-0	107	625	874
59S/17-1	410	6-344...-2	107	625	952
59S/17-2	410	6-345...-0	108	625-	953
59S/17-3	411	6-345...-2	108	62TIN/50PH	373
59S/22-1	416	6-470	84	62TIN/50PZ	374
59S/22-2	416	600	610	62TIN/7-1	415
59S/31-1	408	600	760	62TIN/PH	373
59S/31-2	408	600-3	491	62TIN/PZ	373
59S/31-3	409	600-x-95	610	62TIN/PZ 2P	374
59S/50	386	600S/T10/9	807	62TIN/T	374
59S/50H	398	6010	1073	6330M	925
59S/50PH	387	6010H	1075	63D/50PH	370
59S/50PH 2P	387	6010M	1075	63D/50PZ	371
59S/50PZ	390	602-4	491	63D/7-1	415
59S/50PZ 2P	390	604-5	491	63D/PH	369
59S/50R	399	6040M/H	1076	63D/PH 2P	369
59S/50T	393	605-6	492	63D/PH2G	369
59S/50T 2P	393	606-6	492	63D/PH2G-2P	370
59S/7-1	412	6070H	1075	63D/PZ	370
59S/7-2	412	6072	1073	63D/PZ 2P	371
59S/7-3	413	6072M	1075	63D/T	372
59S/7-4	413	608-6	492	63D/T 2P	372
59S/70PH	388	60T/17-1	411	64A/PH	380
59S/70PZ	391	60T/31-1	409	64A/PH 2P	381
59S/70T	394	60T/7-1	414	64A/PZ	381
59S/70T 2P	394	60T/PH	375	64A/PZ 2P	381
59S/70TR	396	60T/PH 2P	375	650	952
59S/H "	397	60T/PZ	375	65I/7-1	414
59S/H 3P	397	60T/PZ 2P	376	65I/PH	382
59S/H BALL	398	60T/T	376	65I/PH 2P	382
59S/H BALL 3P	398	60T/T 2P	377	65I/PZ	383
59S/H mm	396	610-6	493	65I/PZ 2P	383
59S/M	401	611	488	65I/T	384
59S/PH	386	612-5	493	65I/T 2P	384
59S/PH 30P	387	613	488	65TORX	420
59S/PH 3P	386	614	489	665	952
59S/PH COMBI 2P	401	615	488	6700SM	202
59S/PH2G	388	616	489	6700SM/T4/19	804
59S/PH2G-30P	389	617	490	6700SZ	203



6700TORX-E	207	6M/T12/7	791	7452-8	315
6709F	207	6M/T3/5	791	7452-9	315
6709M	209	6MV	886	7452P/7852P	314
6709PH	207	6MV/	886	7453	328
6709PZ	208	6Z	168	7454	319
6709TORX	208	6Z/	169	7455	312
6709TORX-R	208			7456	313
671002600	971	700	499	7490	1204
671002850	971	701	499	7590	1205
6712R	218	702	500	75M	420
6712RN	218	703	500	7710	237
6715GE	221	704	500	7710-SO/1	243
6715GJ	222	705	480	7750	236
6715MG	220	706-1	501	7750-SPARE	243
6715MGS	219	706-2	501	7750RN	236
6715MZ	224	706-3	501	7750RN-SPARE	243
6715PZ	222	706-4	502	7752	237
6719SM	219	706-5	502	7754	238
6720NM	223	70MH	419	7755-3/8	235
6721NM	220	7106	242,267	7755-SO/1	243
6722M	221	7190, 7191	1201	7757	238
6729SM	225	71PZSDSVH	419	7758	237
6729SZ	225	7224	595	7759	239
6821NZ	224	7280	1202	7760-7761-7762	239
6852-5	328	7285	1202	7760-W - 7761-W	239
6852-5/S17	318	7290,7291	1203	7764	241
6852/7452/7852	313	7292	1204	7765	215
6852/7452/7852/8952 -1	314	7293	1203	7766	240
6873N-6880N	327	72H	419	7767	216
6881	325	7372I	502	7768	241
6950	210	7400SM	227	7800DM	251
6950-SPARE	217	7400SM/T8/23	805	7800DM/T12/27	802
6950RN	210	7400SR/	227	7800DMV	889
6950RN-SPARE	217	7400TORX-E	231	7800DZ	252
6951	211	7400TORX-ER/	232	7800SM	249
6952	211	7406ZZ	662	7800SM/T12/26	802
6954	212	7407H-7409H	343	7800TORX-E	253
6956	213	7409BH	235	7805DM	252
6958	212	7409F	232	7805DM/T6/6	803
6960 - 6962L	213	7409KML	421	7805SM	250
6960-W - 6962-W	213	7409M	234	7805ZZ	662
6963	214	7409MR/	234	7806	665
6966	214	7409PH	232	7807	665
6968	215	7409TORX	233	7807H-7809H	351
6972H	210	7409TORX-L	234	7809F	254
6972H	340	7409TORX-R	233	7809M	256
6973N-6978N	325	7409TORX-TRR/	233	7809M/10	276
6975A	327	7420RE	244	7809M/T8/15	814
6976	327	7429JDE	248	7809PH	254
6976AN	326	7430GE	245	7809PZ	254
6976CN	326	7440ME	245	7809T-2/T2/6	813
6976E	326	7444SG-M	182	7809T/T3/9	813
6M	166	7444SG-Z	183	7809TORX	255
6M-BOX	167	744T	284	7809TORX/10	277
6M/	167	7451/7851	312	7809XZN	257
6M/S	168	7452-10	316	7809Z	257
6M/SH	167	7452-7	317	7809Z/10	276



INDEKS ALFANUMERYCZNY

 		 		 	
7811DMV	890	810-5	474	822VDE-5	869
7819DME	269	811	466	8231	595
7819DRN	272	8110-1/2	260	8247	1200
7819DZ	274	8110-SO/1	268	8248	1200
7819DZE	274	8110H-1/2	261	833AJ	1076
7819HNRE	270	813	466	833FJ	1076
7819HRN	271	813/814	1201	833P	1074
7819JE	273	8130-8162	1197	833SB	1074
7819SRE	269	813VDE	469	834V	1073
782-U	132	813VDE	867	834V-2	1074
783	132	814	471	850 / 865	953
7835G	563	8143-8165	1198	8501	58
7851-G	329	8146-8158	1198	8501-F / -XF	58
7851-M/8951-M	329	8149	1199	8501-S	59
7852-10	317	815	467	8501-SW	59
7852-7	318	8150-1/2	258	8640	970
7852-8	316	8150-1/2-SPARE	267	8641	970
7865	421	8150-1/2V	889	8691	1037
7886DME	271	8150RN-1/2	259	8740	1100
7886DZE	275	8150RN-1/2-SPARE	268	8741	1100
7886SME	270	8151-1/2	261	8746	1101
7888DM	273	8152-1/2	261	8749	1101
7888SM	272	8154-1/2	263	8760	1101
7890, 7891	1205	8154-1/2V	890	8770	1101
7892	1206	8155-1/2	258	8840M	285
7893	1206	8155-SO/1	267	8845DM	285
7993M	361	8158-1/2	262	8845NM	284
7993S	352	8158-SO/1	268	8900DM	278
7993T	357	8159-W - 8162-W	264	8900DZ	278
7994S	352	8159/8160/8162	263	8900SM	277
		815VDE	469	8905-TM/9505-TM	329
80	145	815VDE	867	8905S/9675S	330
800-4	471	816	467	894M	173
800S/T10/9	806	8160-1/2V - 8162-1/2V	890	8950N	279
800S/T8/9	808	8160-B	264	8950N/A	280
804-6	472	8164-1/2	241	8950NA-SO/2	284
8045LVDE	506	8165-1/2	265	8951	281
8045VDE	506	8166-1/2	265	8951-F-800	313
805-6	472	8167	241	8952-3	316
8052	495	8168	265	8952F	314
806	506	816VDE	470	8952N	279
806-6	472	816VDE	868	8952N/A	280
807-5	473	817	471	8952N/B	280
8070V - 8074V	885	817V	470	8953	279
8071VLT - 8073VLT	885	817V	868	8954	281
808-10	473	818	468	8954A	281
808-9	473	819	468	8958	282
808050	496	8193-1/2	260	8958A	282
808050/T6/41	819	8194-1/2	260	895M	174
808050A/TORX	498	820VDE	474	8961/8962	283
808050L	496	820VDE-5	869	8963	282
808050P	496	8211	1199	8964	266
808050P-	497	8223 - 8226	594	8965	283
808050S	497	8224-9072P/T6/2	816	8966	283
808050S-	498	8224/8225C	594	8967	266
808050TS	497	8224C-9072C/T6/2	816	8967/	216
80C	145	822VDE	474		



9-12	1014	9526	1053	A/G	123
9-462	108	9527	1054	A3362L/A3364L	833
9-467	109	9528	1055	A6700DM	204
9-469	109	9529	1052	A6700DZ	204
9-484...10	109	9531	1052	A6709M	209
9-484...1P	109	9540MB	289	A6709Z	209
9-485...10	110	9540MBL	290	A6710DM	205
9-485...1P	110	9540ZB	290	A6710DZ	205
9-486-C-10	111	9540ZBL	291	A6716DM	218
9-486-C-1P	111	9550AB	287	A6716DZ	223
9-486...10	110	9550AB-SO/1	289	A6800DM	203
9-486...1P	111	9551	287	A6800DZ	206
9-488-02	91	9552AB	287	A7400DM	228
90	142	9555	288	A7400DZ	229
900T	503	9555AB	288	A7402DM	230
900T/T18/8	810	956	1026	A7402DZ	230
901T	503	9560AB/9563AB	288	A7410DZ	229
901T/T18/7	810	9564	283	A7435DME	246
9029-9035	143	9565AB	288	A7440DME	247
9029C/9031C	143	9572	943	A7440DZE	246
902T	504	9574	943	A7535DZE	247
9031-T	144	9575	943	ADJP/T10/4	815
9031P	144	95C	148	AP-/FP-	1160
903T-1	505	9600	834	AP-234	1158
903T-2	505	9601	834		
903T-3	505	9710	494	B400	619
9045-B	944	9710/S6	495	BB12-1200	696
9048	944	9715	495	BB12-760	696
904T	504	9733	572	BB1224-1200	697
905T	504	9778	494	BB1224-760	697
90C	142	9778PZD	494	BB24-1200	698
91	56,57	9841	845	BBBC	698
91C/97C	148	9845	845	BBBCAB	698
9210	1147	9848	846	BBR110	688
9210-1	1147	9850	844	BBR300P43	687
9210-10	1148	9852	846	BBR320	688
9210-1060177	1150	985200000	831	BBR350	688
9210-1060238	1150	9853	599	BBS100	708
9210-1230219	1149	9853	830	BBS150	707
9210-1230235	1148	9853ALU	830	BBS160	707
9210-1320281	1150	9854	830	BBS20P12	707
9210-1640142	1149	9854	1223	BBS50	707
9210-1690148	1148	9855	1223	BBT30	699
9210-1700118	1149	9856	1223	BBT40	699
9210-1710266	1150	9857	1224	BE-3529	919
9210-1720100	1148	9858	1224	BE-6400M	442
9210-1730107	1149	9859	1224	BE-6990	322
9210-1770106	1149	9860S	599	BE-6990-AH	328
9210-1830137	1150	9873	598	BE-6990-IP-KL	323,324
9210-20	1148	9883	1025	BE-6990-IP20/25	324
9320	1147	9897	599	BE-6990-IPSET	323
95	147	9938	579	BE-6990TX-KL	322,325
9500SM	286	9938/T8/6	812	BE-76	442
9500SZ	286	A	112	BE-7675	526
9505/9605/9525/9625	330	A-AL	121	BE-78	443
9508	778	A-int	123	BE-7907 - BE-7940	439
9525	1053			BE-8010 - BE-8252	434



INDEKS ALFANUMERYCZNY



BE-8010S - BE-8065S	443
BE-8010S - BE-8065S	858
BE-8080	441
BE-8150 - BE-8258	434
BE-8158 - BE-8890	435
BE-8330 - BE-8455	435
BE-8510S - BE-8520S	446
BE-8510S - BE-8520S	860
BE-8577	442
BE-8600 - BE-8624	436
BE-8600S - BE-8640S	444
BE-8600S - BE-8640S	858
BE-8601/BE-8602	437
BE-8628 - BE-8640	436
BE-8675	524
BE-8702 - BE-8710	440
BE-8710S - BE-8720S	446
BE-8710S - BE-8720S	860
BE-8725S - BE-8708S	445
BE-8725S - BE-8708S	859
BE-8800 - BE-8824	437
BE-8800S - BE-8840S	444
BE-8800S - BE-8840S	859
BE-8801/BE-8802	438
BE-8828 - BE-8840	438
BE-8904 - BE-8945	439
BE-8910S - BE-8930S	445
BE-8910S - BE-8930S	860
BE-8975	521
BE-8975B	521
BE-8980	441
BE-8985	441
BE-9001 - BE-9003	440
BE-9575	520
BE-9578	514
BE-9585	520
BE-9588	515
BE-9675	523
BE-9678	518
BE-9688	518
BE-9765/BE-9770	517
BE-9775-BE-9785	519
BE-9776/BE-9777	515
BE-9777B	514
BE-9778	510
BE-9787	516
BE-9878	512
BE-9881	446
BE-9881S	448
BE-9881S	861
BE-9882	447
BE-9882S	449
BE-9882S	861
BE-9883	447
BE-9885	447
BE-9885S	449
BE-9885S	862



BE-9886	448
BE-9888S	449
BE-9888S	862
BE-9889	448
BE009/T10/9	806
BE009/T12/8	809
BE009/T6/7	807
BE009/T8/5	808
BE100	664
BE1GP5	664
BE1GP5-T	664
BE1P	662
BE1SP14L	663
BE1T14/BE1T16/BE1T21	663
BE200	736
BE200C	737
BE200M	737
BE210	736
BE220	738
BE230	677
BE250	678
BE255	678
BE300	677
BE500P24	677
BE5049	679
BE504901	682
BE504902	682
BE5049H	680
BE5049H_L	680
BE5049M	681
BE5049M_L	682
BE5049T_H	681
BE5049T_HL	681
BE52304405	675
BE523047	671
BE52305450	670
BE523055	668
BE52305650	674
BE52305801	672
BE52305802	672
BE52306100	667
BE52306110	676
BE52306120	674
BE52306170	668
BE52306900	670
BE52306912	675
BE52306920	675
BE52306929	671
BE52306950	670
BE523076	667
BE523106	676
BE523110B	667
BE523110C	667
BE52311102	668
BE523156	669
BE523158	669
BE523160	669









BE523161	673
BE52316150	674
BE52316190	673
BE52316197	675
BE523161B	674
BE52316230	673
BE52316404	676
BE523166	671
BE523167	672
BE523171	668
BE52317301	671
BE523174	672
BE523175	669
BE523176	673
BE523360	670
BE611	687
BE6217	685
BE630	685
BE6302/BE6303/BE6306	685
BE64520/BE64350	686
BE65F65120	686
BE65R	686
BE74-55100/BE74-80120	665
BE74-57125/BE74-90175	666
BE78/T10/8	809
BELP1224	702
BELS12	700
BELT10	702
BELT1213	701
BELT127	701
BELT2415	701
BELT247N	700
BELT247S	700
BELTKEY	702
BELTRP16	703
BH110000	718
BH11500	716
BH12000	716
BH13000	717
BH15000	718
BH1A2500	717
BH23015	719
BH23015C	719
BH2402010	720
BH2604020	720
BH2AC60	721
BH33000/BH36000	721
BH3HD	721
BH4	715
BH5SP300/BH5SP500	715
BH5US500	715
BH6AC1-680	714
BH6FC1000	714
BH8AC1-500	722
BH8AC2-450	722
BH8AC3-500	722
BH8PR	723



BHVIS08	689	BP51137	647	BPN251	652
BHVIS12 / BHVIS06	689	BP601	647	BPQCF14	654
BHVISxxBPW	690	BP610	647	BS10/BS10AC1	694
BKE850901	508	BP700	635	BS1000	695
BL11W	731	BP799	646	BS10AC2	695
BL15	728	BP79912	646	BS10MEC	695
BL15BASE	730	BP814	632	BS20/	153
BL15CLC	729	BP815	631	BS50	693
BL15MAG	729	BP815K1	632	BUC100	666
BL15WC	729	BP815K2	632	BUC50	666
BL30/60/80 WC	729	BP816	630	BWB14	693
BL30/60/80CLC	729	BP816K1	630	BWP150	693
BL30/BL60/BL80	728	BP817	633	BWSS	690
BLBT100	704	BP820	636	BWTB	692
BLE200	703	BP821	636	BWTSP	691
BLW42W/BLW84W	730	BP822	637	BZWTB	691
BLX120	728	BP822E	637		
BLX120WC	730	BP823	638	C	113
BOD1016	684	BP824	641	C-AL	122
BOD2008	684	BP825	642	C1/2	269
BOD301200	684	BP826	655	C1/4	217
BOD4200/BOD4500	706	BP827	655	C3/8	244
BOD5400/BOD5450	706	BP900	633	CHALK	942
BOD5HD400	705	BP900L	633	CL-1221	942
BOD60	705	BP909	643	CS	945
BOD70	705	BP909K	643	CTTG/T15/5	818
BOD8901	683	BP909NE	645		
BOD8901AC1	684	BP909NF	645	D	114
BOD8902	683	BP909TE	644	D-AL	122
BP110	641	BP909TF	644	D-DD/	347
BP115	637	BP909TH	644	D/	345
BP117	640	BP909TSP	645	DD/	347
BP117EH	640	BP909TTP	644	DOW175	608
BP125	643	BP909TWF	644	DOW176	608
BP127	646	BP919	635	DOW177	608
BP204	648	BP91B	636	DTT	331
BP204K	648	BP920	635		
BP204PAD	649	BP921	636	E	115
BP212	647	BP925	642	ECO-LUBE	1175
BP215	646	BP926	642	EF-1/T8/5	814
BP218	655	BPBG	650	EPCP/T8/4	811
BP222	648	BPBG5725/9057	650	EPP/T8/4	811
BP233	649	BPBK	650	EX-	989
BP254	652	BPBSC	650	EX-14-TEN-C	991
BP255	653	BPBU	649	EX-14-VEN-C	992
BP405	634	BPH1010	654	EX-16-GNP-C	991
BP420M	638	BPH1310	654	EX-20-LAM-C	990
BP421M	638	BPHR1020/1315	653	EX-20-XT11-C	990
BP422M	638	BPHRS1315	653	EX-22-PLS-C	991
BP423M	639	BPHVLP	651	EX-22-U7	993
BP424M	639	BPHVLP01	651	EX-244P-22	992
BP430M	639	BPM914	631	EX-NPP-22	992
BP431M	639	BPM915	631	EX-XT7	989
BP432M	639	BPM916	630	EX-XT9	990
BP433M	640	BPM91B	634		
BP434M	640	BPM91MK	634	F	116
BP500	652	BPN22201/21201	648	F-AL	122



INDEKS ALFANUMERYCZNY

 		 		 	
FCP	1093	K19PZD	407	K9806M	365
FCS	1093	K20TORX	407	K9806Z	366
FCT128	823	K560F-1	341	K9860H	367
FCT169	824	K560F-2/3	343	K9867S	367
FCT238	825	K560F-4/5	351	KCB753	404
FCT71	822	K560F-6	344	KM653	405
FFSS	1093	K560F-7/8	362	KM653-QR	406
FGS	1092	K560F-9	368	KM653-SF	406
FM10	93	K66100	403	KM6701M	340
FS-5	1167	K6625	402	KM6750	402
FS-7.5	1167	K6638	402	KM753-QR	406
FS-8	1167	K6650	403	KMR150	406
		K6660-QR	403	KMR653	405
G	117	K6701M	340	KMR753	405
GC600	1072	K6750	401	KR653	404
GL008	853	K6964C/K8164C	343	KSR753	404
GL010	853	K7401M	341		
GL012	853	K7406M	342	L	119
GS-180	1165	K7760C	342	L-AL	123
GS-76	1165	K7764D/K8964D	351	LOCKING	1160
		K7767S	342	LS-6060-23	1174
H	118	K7801M	344	LS-6160-23	1174
HFGPS	1091	K7801TORX-E	350	LS-COIN	1097
HGPS	1091	K7801VM	344	LS-COMBINESS	1173
HRFM10	94	K7801VM/S4	345	LS-CORINDON	1173
HS6000	1206	K7801Z	348	LS-MASSE	1095
HSSG-A	124	K7801Z/10	349	LS-MASSE-TR	1095
HSSG-A-S	124	K7806M	346	LS-NATURAL	1173
HSSG-C	125	K7806M/S4	346	LS-PIERRE-FAUX	1174
HSSG-C-S	125	K7806Z	348	LS-TRIANGLE	1173
HSSG-D	126	K7806Z/10	349	LS/MES	1094
HSSG-D-S	126	K8160D	350	LTB	938
HSSG-E	127	K8164F/K9564F	357	LTG	938
HSSG-E-S	127	K8167S	350	LTS	937
HSSG-F	128	K8901M	353		
HSSG-F-S	128	K8901M/8	355	M	120
HSSG-G	129	K8901Z	353	M126	1036
HSSG-G-S	129	K8901Z/8	355	M330	1036
HSSG-M	130	K8906M	354	M6376	1040
HSSG-M-S	130	K8906M/8	355	M676	1040
HSSG-N	131	K8906Z	354	M730	1036
HSSG-O	131	K8906Z/8	356	M780	507
HSSG-P	131	K8909H	357	M781	508
HUS	1091	K8909ML/K9509ML	362	M926	1041
		K8960F	356	MA225	1032
IZO-D	319	K8964G/K9895G	361	MA225L	1032
IZO-DAG	320	K8967S	356	MA225R	1032
IZO-DM	321	K9501M	358	MA311	1034
IZO-DR	320	K9501Z	359	MA321	1034
IZO-DRM	321	K9506M	359	MA325	1035
		K9506Z	360	MA351	1035
J	118	K9509H5	361	MA361	1035
		K9560G	360	MA401	1033
K	119	K9567S	360	MA411	1033
K-AP-1	1048	K9598H/K9998H	368	MA421	1033
K-GP-1	1048	K9801M	363	MA431	1034
K18NF	407	K9801Z	364	MA500-1 - MA500-3	1225



MCP	1094	P280-SL	1152	PH-6604	111
MES	1095	P3	1139	PROF-H	1175
MIX-C/T20/8	819	P34-27A	1158	PROF-K	1176
MIX-H/T15/10	815	P34-37	1158	PROF-LOPP	1176
MR126	1037	P5	1139	PROF-PH	1176
MR227L	1037	P51	1163	PROF-SEC	1176
MR227R	1038	P51-SL	1161	PS501-2	1225
MR340	1038	P51H-SL	1161	PTB101440	838
MR726	1038	P54-SL	1161	PTB102390	839
MSR/T6/4	817	P54H-SL	1162	PTB103390	839
MTB	936	P57-25	1163	PTB105490/PTB105550	838
MTG	937	P59	1163	PTB201390/PTB201420	835
MTS	936	P6160	1196	PTB202510/PTB202660	835
MTT151	1048	P64	1140	PTB2025102/PTB2026602	836
MW-150	939	P74	1165	PTB252560	836
MW-250	939	P75	1166	PTB253580	837
N	121	PAGS	1097	PTB303440	837
NP	1004	PAGS-2.0-900FG	1097	PTB401165-6	840
NP-COM	1005	PC-11-PS	1001	PTB402105	840
NP-CONC	1005	PC-12-PS	1000	PTB402210-6	841
NP-TEN	1004	PC-22-INS	1003	PTB402220-6	841
NP-VEN	1004	PC-6-DRY	1001	PTB402275-19	842
P-HB	945	PC-9-PS	1001	PTB402280-18	842
P108	1138	PC-COM	998	PTB402280-6	841
P11	1166	PC-DECO	1002	PTB402355-24	843
P110	1139	PC-DTF	999	PTB402355-30	843
P114-SL	1151	PC-DTL	999	PTB402380-12	842
P116-SL	1151	PC-DTR	999	PX	1134
P121	1140	PC-FILE	997	PXR	1134
P123	1145	PC-GNP	1002	QC-PAD	1069
P126	1141	PC-GT7	996	QCB	1068
P127	1145	PC-GT9	997	QCG	1068
P128	1145	PC-LAM	1000	QCS	1068
P129	1146	PC-PLS	1002	R1068	1144
P138	1140	PC-PRC	1000	R1069P	1143
P140	1154	PC-TBX	997	R1071/R1075	1146
P16	1154	PC-TEN	998	R1080P	1144
P160-SL	1151	PC-TIM	1002	R112PG-R124PG/R223P	1142
P172-SL	1152	PC-VEN	998	R113PG/R123PG	1143
P19	1152	PCP-GT7	996	R114V-R180V/R16V/R160A/R172A	1155
P20	1166	PCP-GT9	996	R124PG	1159
P241	1116	PG-03-L	1138	R127E/R137E	1159
P262	1114	PG-10-F	1141	R133PG	1159
P263	1114	PG-12	1141	R142P/R337E	1159
P264	1114	PG-17	1154	R146VC/R147V	1164
P266	1115	PG-18	1153	R1601	1144
P267	1115	PG-18-45	1153	R201P/R171P	1142
P268	1115	PG-19	1155	R202P/R271P	1142
P269	1116	PG-20	1155	R211P/R300P/R500P/R600P	1135
P270	1116	PG-22	1164	R214V/R26V/R260A/...	1156
P272	1117	PG-32	1164	R221P	1141
P274	1117	PG-51	1162	R239P/R141P/R142P	1142
P276	1117	PG-56	1162	R272H	1157
P277	1118	PG-57-F	1162	R303P-R603P	1135
P278	1118	PG-72	1169	R310	186
		PG-R-M	1138		
		PG-S/M/L	1137		



INDEKS ALFANUMERYCZNY

R312V-R318V/R143PV/R144PV/R146	1157	S30	177	SC127V	891
R341P/R474P	1143	S330	294	SC140/SC140C	1042
R372H	1156	S330-CASE	307	SC150NG	1042
R415V-R773V	1157	S330AF	295	SC150NGV	891
R427AE/R427E/R437E	1160	S350AF	297	SCRAPER-SET2	954
R430V-R516V	1156	S400	296	SE -15/-16	1013
R438P/R463P	1143	S410	305	SF	231
R440V-R516V	1164	S460	294	SH	1096
R478P/R480P	1144	S4RM	165	SH-PAGS	1097
R6725MK	226	S4RM/	165	SHARP-X	1174
R6725ZK	226	S50	193	SL24	291
R6950	211	S530T	298	SL25	292
R801P-R804P	1135	S560	304	SLX 17	305
R811P-RT824P	1136	S60	206	SLX17AF	306
R900P	1136	S63	214	SQZ150003	1044
R901P	1136	S64	212	SQZ150003-HSBL	1045
R902P	1136	S65	215	SQZ150003-SBL	1045
R903P/R1269P	1137	S67	212	SUP-LAM	995
R904P	1137	S69	216	SUS	1094
R905P-R907P	1137	S705	237	T10/E	821
RESIN-X	1175	S723 / S724	242	T2/E	820
RPS	146	S755	238	T3/E	820
RPS-P	147	S760 - S762	240	T4/E	820
RPS-R	147	S775	240	T6/E	821
RX 01	1195	S80	253	T8/E	821
RX 7490	1193	S80/	276	TL -ET	1207
RX 7590	1193	S83	264	TL 0-SA	1208
RX 7890, RX 7891	1194	S85	265	TL 00-SA	1207
RX 7892	1194	S86	263	TL 00B-SA	1207
RX 7893	1195	S87	262	TL 00CFR-SA	1218
RX 8130-RX 8162	1188	S87+7	301	TL 00D-SA	1207
RX 8143-RX 8145	1188	S87+7-CASE	307	TL 0C9-SA	1208
RX 8146-RX 8148	1189	S88	266	TL 1-SA	1209
RX 8149	1189	S89	266	TL 10G-SA	1208
RX 8211	1190	S910	299	TL 124-SA	1213
RX 8233	1191	S910-CASE	307	TL 15AP	1208
RX 8234	1192	S910AF	300	TL 2-SA	1209
RX 8237	1192	SAP-X	1175	TL 231-SA	1214
RX 8247	1190	SB-2444	1047	TL 249ACF	1219
RX 8248	1191	SB-3740	1098	TL 249CFR-SA	1217
S10	169	SBS10/T12/6	792	TL 251-SA	1216
S10/	169	SBS10/T3/5	792	TL 252-SA	1217
S106	302	SBS20/T15/6	795	TL 253-SA	1217
S108	303	SBS20/T4/8	794	TL 259ACF	1219
S140T	297	SBS20/T6/7	795	TL 259CFR-SA	1218
S140T-R	298	SBS30/T10/4	798	TL 269CF-SA	1217
S160	292	SBS30/T8/7	798	TL 2A-SA	1209
S160-CASE	306	SBS50/T12/8	801	TL 2AACF	1219
S160AF	293	SBS60/T4/21	804	TL 2AB-SA	1209
S20	152	SBS61	211	TL 2ACFR-SA	1218
S20/	153	SBS71	663	TL 2AX-SA	1213
S240	295	SBS750	236	TL 3-SA	1210
S240-CASE	306	SBS80/T20/29	803	TL 3C-SA	1210
S240AF	296	SBS81	259	TL 3C-TA	1210
S290	293	SBS82	259	TL 4-SA	1210
S290-CASE	307	SBSF/T8/23	805	TL 475-SA	1214
		SC127/SC127S	1042		



TL 5-SA	1211
TL 5-TA	1212
TL 51S-SA	1211
TL 577-SA	1215
TL 578-SA	1215
TL 582-SA	1215
TL 5A-SA	1211
TL 5ACF	1220
TL 5B-SA	1211
TL 5CFR-SA	1218
TL 648-SA	1214
TL 649-SA	1214
TL 65A-SA	1212
TL 7-SA	1212
TL 7A-SA	1212



TL 7ACF	1220
TL 7CFR-SA	1219
TL AA-S	1215
TL AA-SA	1216
TL AA-TA	1216
TL AC-SA	1213
TL MM-SA	1216
TL SM103-SA	1220
TL SM104-SA	1220
TL SM105-SA	1221
TL SM107-SA	1221
TL SM108-SA	1221
TL SM109-SA	1221
TL SM110-SA	1222
TL SM111-SA	1222



TL SM115-SA	1222
TL SM117-SA	1222
TL SS-SA	1213
TRX 8180	1196
TVAB/THAB	821
W120SL1	827
W120SL1-D1	827
W120SL2-D2	828
W180SL2-D2	829
W180SL3	828
W180SL3-D1	829
WS	1096
WT	1096



AKCESORIA DO PRZECHOWYWANIA NARZĘDZI	770-781
AKCESORIA PNEUMATYCZNE	652-654
BITY	
Bity z powłoką diamentową 1/4"	369-372
Bity Tin 1/4"	373-374
Bity Torsion 1/4"	375-377
Bity utwardzane Torsion 1/4"	377-380
Bity Acr 1/4"	380-381
Bity nierdzewne 1/4"	382-384
Bity standardowe 1/4"	385-406
Bity do wkrętaków z magazynkiem	407
Zestawy bitów 1/4"	408-418
Zestawy bitów 5/32"	418
Bity 5/16"	419-420
Zestawy bitów 5/16"	421
Bity 11.2 mm (7/16")	421
BRZESZCZOTY BAGNETOWE	49-55
BRZESZCZOTY DO WYRZYNAREK	56-57
BRZESZCZOTY MASZYNOWE	32-35
CĘGI	592-593
DŁUTA DO DREWNA	1020-1026
ELEKTRONICZNE NARZĘDZIA SPECJALISTYCZNE	
Haczyki i nakłuwaki	920
Narzędzia stroikowe	921
Inne narzędzia precyzyjne	912-922
Lusterka	923-924
Zestawy dla serwisantów - elektryków i elektroników	925
ENDOSKOPY I AKCESORIA	736-737
FREZY OBROTOWE	
Frezy obrotowe z węglikiem	112-123
Frezy obrotowe ze stali szybko tnącej	124-131
Szczotki	132
GABLOTY	831-832
GIĘTARKI DO RUR	610
GRABKI	1113
GRZECHOTKI PNEUMATYCZNE	
1/4"	635
3/8"	635-636
1/2"	636
HYDRAULIKA I PODNOŚNIKI	713-723
IMADŁA	1073-1076
KAMIENIE DO OSTRZENIA	1027
KĄTOWNIKI - KĄTOMIERZE	943
KĄTOWNIKI PROSTE	944-945
KIELNIE I GŁADZIE	960-963
KIELNIE MURARSKIE	965-968
KILOFY	1097
KLINY	1096-1097
KLUCZE	
KLUCZE DO RUR	606-609
KLUCZE IMBUSOWE	509-519



KLUCZE NASTAWNE	142-148
Klucze nastawne izolowane	885
KLUCZE PNEUMATYCZNE	
3/8"	630
1/2"	631-632
3/4"	633
1"	633-634
Akcesoria do kluczy pneumatycznych	634
KLUCZE TORX®	519-525
KOŁA POMIAROWE	939
KOŃCÓWKI DO MŁOTÓW PNEUMATYCZNYCH (DŁUTA, ŻŁOBIKI)	644-645
LAMPY	
Bezprzewodowe	728-730
Przewodowe	730-731
ŁAWY WARSZTATOWE	826-830
LINIAŁ DO KREŚLENIA I AKCESORIA	942
LINIJKI	939
ŁOMY	1109
ŁOPATY/SZUFLE	1112
ŁYŻKI DO KÓŁ, ŁOMY SPECJALNE	762-763
MAŁE NARZĘDZIA OGRODOWE	1114-1118
MŁOTKI, SIEKIERY I AKCESORIA	
Młotki ciesielskie i budowlane	1082-1084
Młotki przemysłowe	1084-1086
Młotki ślusarskie i warsztatowe	1086-1090
MŁOTY PNEUMATYCZNE	643
MOTYKI	1113
NARZĘDZIA DLA MOTORYZACJI I WYPOSAŻENIE WARSZTATÓW	662-709
NARZĘDZIA DO LUTOWANIA	915-919
NARZĘDZIA DO PŁTY GIPSOWYCH	963-964
Podnośniki do płyt	970
Narzędzia nastawne	970
Przycinarki	971
NARZĘDZIA DO RUR	
Gratowniki	614-615
Klucze do rur specjalne	615
Klucze hydrauliczne	615-616
Klucz łańcuchowy do rur	616
Narzędzia do modelowania rur	617
NARZĘDZIA DO SILNIKÓW I OSPRZĘTU	
Narzędzia do układu zapłonowego	662-665
Narzędzia do tłoków i pierścieni tłokowych	665-666
Narzędzia do układów wydechowych	666
Narzędzie do ustawiania/wymiany rozrządu	667-677
Narzędzia do sprzęgła	677
Narzędzia do układów chłodzących	678-679
NARZĘDZIA DYNAMOMETRYCZNE	
Klucze dynamometryczne	312-321
Wkrętaki dynamometryczne	322-328



Kątomierze	329
Wzmacniacze momentu	329-330
NARZĘDZIA I AKCESORIA DO ELEKTRYKI SAMOCHODOWEJ	
Bustery rozruchowe	696-698
Testery do akumulatorów	699
Testery/kontrolki gniazd	700-701
NARZĘDZIA I AKCESORIA DO ELEMENTÓW ZEWNĘTRZNYCH AUTA	707-708
NARZĘDZIA I AKCESORIA DO KÓŁ	
Nasadki specjalne do aut	689-691
Przedłużki udarowe	691-692
Klucze krzyżowe do kół	692
Narzędzia do łożysk kołowych	693
Narzędzie do drążków kierowniczych	693
Łyżki do kół	694
NARZĘDZIA I AKCESORIA DO UKŁADÓW HAMULCOWYCH	
Narzędzia do układu hamulcowego	687-688
Akcesoria do płynów hamulcowych	688
NARZĘDZIA I AKCESORIA DO WYMIANY OLEJÓW	
bity 10 mm	679-682
Urządzenia do zlewania i uzupełniania płynów	683-685
Klucze do filtrów olejowych	685-687
NARZĘDZIA I AKCESORIA DO ZAWIESZENIA	
Pneumatyczna prasa do montażu sprężyn	694-695
Inne akcesoria do amortyzatorów	695
NARZĘDZIA INSPEKCYJNE	736-739
NARZĘDZIA IZOLOWANE	
Wkrętaki ERGO™	858-862
Wkrętaki TEKNO+	863-866
Wkrętaki serii 800	867-869
Wkrętaki Premium	870-873
Wkrętaki serii 600	874
Szczypce	875-884
Klucze	885-888
Nasadki i akcesoria	889-890
Inne narzędzia izolowane	891-893
Narzędzia chroniące	894-895
Zestawy narzędzi izolowanych	896-897
NARZĘDZIA PNEUMATYCZNE	630-655
NARZĘDZIA UCINAJĄCE	641
NARZĘDZIA UDAROWE	
Narzędzia udarowe z mocowaniem 1/4"	340-341
Narzędzia udarowe z mocowaniem 3/8"	341-343
Narzędzia udarowe z mocowaniem 1/2"	344-352
Narzędzia udarowe z mocowaniem 3/4"	353-358
Narzędzia udarowe z mocowaniem 1"	358-362
Narzędzia udarowe z mocowaniem 1.1/2"	363-368
NASADKI I AKCESORIA	
Nasadki 1/4"	202-207
Nasadki 1/4" z końcówkami	207-210
Akcesoria 1/4"	210-217



Zestaw nasadek 1/4"	218-226
Nasadki 3/8"	227-232
Nasadki 3/8" z końcówkami	232-235
Akcesoria 3/8"	235-244
Zestawy nasadek 3/8"	244-248
Nasadki 1/2"	249-253
Nasadki 1/2" z końcówkami	254-257
Akcesoria 1/2"	258-269
Zestawy nasadek 1/2"	269-277
Nasadki izolowane i akcesoria 1/2"	889
Nasadki 3/4"	277-278
Akcesoria 3/4"	279-284
Zestawy nasadek 3/4"	284-285
Nasadki 1"	286
Akcesoria 1"	287-289
Zestawy nasadek 1"	289-291
Zestawy nasadek	292-307
NITOWNICE	600-601
NITOWNICE PNEUMATYCZNE	643
NÓŻ DO ROZBIJANIA	1026
NOŻE	1044-1048
Noże izolowane	892
NOŻE OGRODNICZE	1166
NOŻYCE DO BLACHY	1032-1041
NOŻYCE DO KABLI	582-584
Izolowane nożyce do kabli	881
NOŻYCE DO PRĘTÓW	585
NOŻYCE DO TRAWY	1165-1166
NOŻYCE DO ŻYWOPŁOTU	1161-1164
NOŻYCZKI	1042-1043
Nożyczki izolowane	891
NOŻYCZKI	1145-1146
NOŻYCZKI OGRODNICZE	1167
OBCINARKI DO RUR	611-612
OBCINARKI DO RUR PLASTIKOWYCH	613
OKULARY OCHRONNE	852
OŁÓWKI	945
PĘSETY	900-914
PILNIKI	
Pilniki warsztatowe	72-84
Pilniki igiełkowe	85-91
Pilniki diamentowe	91-92
Pilniki frezowane	93-94
Pilniki do ostrzenia	94-103
Pilniki do pił łańcuchowych	103-105
Tarniki	106-108
Rękojeści	109-111
Akcesoria	108-109
PIŁY KABŁĄKOWE	
Ramki	1012-1014
Brzeszczoły	1015



PIŁY KONTUROWE	1009
PIŁY OGRODNICZE	1166-1168
PIŁY RĘCZNE - PŁATNICE	
Piły z wymiennymi brzeszczotami	989-993
Piły ręczne Superior™	993-995
Piły ręczne ProfCut™	996-1003
Piły ręczne PrizeCut™	1004-1005
Inne piły ręczne	1006-1007
PIŁY RĘCZNE BRZESZCZOTOWE	
Ramki	982-985
Brzeszczoty	986-988
Ramki izolowane	892
PIŁY TARCZOWE	58-59
PIŁY TAŚMOWE	
Brzeszczoty	22-30
Narzędzia wspomagające cięcie	30-31
PIŁY WŁOSOWE	1010-1011
PION SZNURKOWY	942
PISTOLETY DO MAŁOWANIA	651
PISTOLETY PNEUMATYCZNE	655
POBIJAKI	1095
PODNOŚNIKI I AKCESORIA	715-723
PODNOŚNIKI ŻURAWIOWE I AKCESORIA	714
POZIOMICZKI	940-941
PRZEBIJAKI	1098
PRZEBIJAKI	1107
PRZEBIJAKI MURARSKIE	1109
PRZEBIJAKI PŁASKIE	1099
PRZECINAKI	1098
PRZECINAKI DLA ELEKTRYKÓW	1101
PRZECINAKI MURARSKIE	1099
PRZECINAKI PŁASKIE	1098
PRZECINAKI ŚLUSARSKIE	1101
PRZYCINARKI	641
PRZYRZĘCIE	1008
PUNKTAKI	1100
PUNKTAKI CENTRUJĄCE	1102
PUNKTAKI INNE	1103
RĘKAWICE	852-853
RYLCE PNEUMATYCZNE	646
RYSIKI	952
ŚCIĄGACZE	742-763
ŚCISK PRZENOŚNY	1072
ŚCISKI	
Ściski szybko mocujące	1068-1069
Ściski	1069-1072
ŚCISKI DEKARSKIE	1072
SEKATORY	1134-1144
SEKATORY DWURĘCZNE	1151-1157
SEKATORY WYSIĘGNIKOWE	1158-1160
SIEKIERY	1091-1095



SKROBAKI	
Szpachelki	955
Skrobak warsztatowy	956-958
Szpachelki do wypełniania	958-959
Grzebień do klejów	959-960
SKRZYŃKI NARZĘDZIOWE	833-843
STETOSKOP	738
SUWMIARKI	947
SZCZELINOMIERZE	947
SZCZYPCE	
Ucinaki boczne	540-546
Ucinaki czołowe	546
Kombinerki	547-551
Szczypce z końcówkami półokrągłymi	552-559
Szczypce z końcówkami półokrągłymi z wygiętymi końcówkami	556-559
Szczypce do obsługi maszyn	559
Szczypce płaskie	560-564
Szczypce z końcówkami okrągłymi	564-566
Szczypce dla elektroników	569-572
Szczypce do pierścieni osadczych	577-582
Zestawy szczypiec	598-599
Szczypce do skręcania drutu	600
Szczypce izolowane	875-880
SZCZYPCE DO ZDEJMOWANIA IZOLACJI	566-569
SZCZYPCE NASTAWNE	594-598
Izolowane szczypce nastawne	884
SZCZYPCE PRECYZYJNE I DLA ELEKTRONIKÓW	573-576
SZCZYPCE SPAWALNICZE Z UCINAKIEM	586-591
SZLIFIERKI MIMOŚRODOWE	647-649
SZLIFIERKI PNEUMATYCZNE	
Szlifierki	637-638
Ściernice	638-640
SZYN TYNKARSKIE	969
TAŚMY MIERNICZE	936-937
TAŚMY MIERZĄCE - DŁUGIE	937-938
WIERTARKI PNEUMATYCZNE	642
WIERTŁA	
Wiertła do drewna	1052-1055
Wiertła do betonu	1056-1058
Wiertła HSS	1058
Wiertła stopniowe	1061-1062
WIERTŁA OTWOROWE I AKCESORIA	
Wiertła otworowe	36-38
Akcesoria do otwornic	39-41
Zestawy otwornic	42-48
WKRĘTAKI	
Wkręta ERGO™	434-449
Wkręta TEKNO+	450-465
Seria 800	466-474
Seria Premium	475-487
Seria 600	488-493



Seria 9000	494-495
Seria 800/9000	495
Wkrętaki grzechotkowe	496-498
Wkrętaki precyzyjne	499-502
Wkrętaki dla elektroników	502
Wkrętaki T-kształtne	503-505
Wkrętaki specjalne	506-508
Wkrętaki trzpieniowe	509-526
Wkrętaki izolowane	858-874
WÓZKI NARZĘDZIOWE	782-790
WYKRĘTAKI	742-761
WYKROJNIKI WALCOWE	618-620
WYPOSAŻENIE WARSZTATÓW I GARAŻY	
Wyposażenie garażów	703-704
Narzędzia i akcesoria do smarowania, naoliwiania	705-706



WYSIĘGNIKI	1160
ZESTAWY NARZĘDZI	844-846
ZESTAWY/WKŁADY DO W narzędziowych	791-825
ŻŁOBIKI	1026
ZNACZNIKI	945-946
Klucze nastawne	142-148
Klucze płasko-oczkowe	149-157
Klucze grzechotkowe	158-165
Klucze płaskie	166-174
Klucze oczkowe	175-179
Klucze do nakrętek	180-181
Klucze dużej wytrzymałości	182-186
Klucze nasadowe i fajkowe	187-193
Klucze hakowe	194
Klucze izolowane	885-887



SZCZYPCE ELEKTRONICZNE I PRECYZYJNE	
Seria RX	1188-1195
Ucinaczki wzmacniane	1196
Ucinaki boczne do plastiku	1196
Seria 80	1197-1201
Seria Supreme	1201-1206
Wielofunkcyjne	1206
PĘSETY PRECYZYJNE I ELEKTRONICZNE LINDSTROM	
Pęsety miękkie w dotyku	1207
Pęsety do prac precyzyjnych	1207-1213



Pęsety ogólnego zastosowania	1213
Pęsety precyzyjne z mocnymi końcówkami	1214
Pęsety precyzyjne z rękojeściami z tworzywa	1215
Pęsety typu Boley	1215-1216
Pęsety z końcówkami z włókna węglowego	1216-1217
Pęsety z wymiennymi końcówkami z włókna węglowego	1217-1219
Kończówki do pęset	1219-1220
Pęsety SMD	1220-1222
Zestawy pęset	1223-1224
WKRĘTAKI DYNAMOMETRYCZNE	1225

Argentina

Tronador 4890 2° Piso
C1430DNN- Saavedra
CAP. FED.
Tel: +54 (11) 4545-1400
Fax: +54 (11) 4543-6600

Australia

3 Cooper Street, Smithfield,
NSW 2164
Tel: +61 (0) 2 8787 5700
Fax: +61 (0) 2 9756 6130

Беларусь

220075, Минск,
ул. Селицкого, 8а
Tel.: +375 17 389 79 00
Fax: +375 17 389 79 51

Belgium

branch of SNA Europe (Benelux) BV
De Kleetlaan 12A Pegasus Park
1831 DIEGEM
Tel: +32 (0)2 726 03 03
Fax: +32 (0)2 726 04 36

Chile

Av. Pdte.Edo. Frei Montalva 6001-76
Conchalí - Santiago de Chile
Tel: +56 2 949 18 88
Fax: +56 2 949 18 99

Česká republika

SNA Europe s.r.o.
Holadnská 2/4
639 00 Brno
Tel.: +420 537 022 520
Fax: +420 537 022 200

Danmark

Vallensbækvej 40,
2605 Brøndby
Tel: +45 4363 0330
Fax: +45 4396 2456

Deutschland

Auf dem Hüls 5
40822 Mettmann
Tel: +49 (0) 2104 8 33 83 0
Fax: +49 (0) 2104 833 83 79 99

España

c/ Hilanderas, 1
(P.O. Box / Arpd de Correos nº 5)
C.P. 20303 Irún
Tel: +34 902 235 100 / +34 943 649 111
Fax: +34 943 649 120

Ελλάδα

Λ. Βουλιαγμένης 604Γ
167 77 Ελληνικό, Αθήνα
Τηλ: +30 210 9914263
Fax: +30 210 9914587

Export

Antigua Carretera de Altube Km 5,5
P.O.Box 307
01080 VITORIA (Spain)
Tel.: +34 945269711
Fax: +34 945165040

France

Espace @robase
122 rue du Château d'Orgemont
BP 30730
49007 Angers Cedex 1
Tél : +33 (0) 2 41 22 98 40
Fax: +33 (0) 2 41 22 98 50

Italia

Via Varesina 204
20156 Milano
Tel: +39 02 302 416 1
Fax: +39 02 380 036 98

Nederland

Vossenbeemd 113
5705 CL Helmond
Tel: +31 (0) 492 58 23 33
Fax: +31(0) 492 58 23 20

New Zealand

Unit 3/25 Highbrook Drive
East Tamaki
Auckland
Tel: +64 9-273 46 50
Fax: 64-9-273-2453

Norge

Box 114
1306 Bærum Postterminal
Tel: +47 40 49 66 00
Fax: +47 67 17 56 51

Österreich

Handelskai 94-96/23 Millenium Tower
A-1200 Wien
Tel: +49 (0) 2104 8 33 83 0
Fax +49 (0) 2104 833 83 79 99

Polska

Marynarska 19A
02-674 Warszawa
Tel.: +48 (0) 22 6070510
Fax.: +48 (0) 22 6070521

Россия

117105, Москва, Варшавское шоссе,
д.9, стр.1Б, оф. 202
Тел : (495) 7800421
Факс : (495) 7800422

Portugal

SNAEurope [Industries] S.A.
R. Maria Julia M. Ramos - Junqueira
4480-254 Vila Do Conde
Tel. +351 252 650 131
Fax. +351 252 650 160

Slovenská republika

SNA Europe s.r.o.
Karadžičova 8/A
821 08 Bratislava
Tel.: +421 (0)2 5939 6124
Fax: +421 (0)2 5939 6217

Suomi

Ayritie 8 A, 01510 Vantaa
PO Box 79, 01511 Vantaa
Tel: +358 207 433 510
Fax: +358 207 433 525

Sverige

Box 83
SE-745 22 Enköping
Tel: +46 (0) 171-47 82 00
Fax: +46 (0) 171-47 82 38

Schweiz / Suisse

Auf dem Hüls 5
D-40822 Mettmann
Deutschland
Tel: +49 (0) 2104 8 33 83 0
Fax +49 (0) 2104 833 83 79 99

Türkiye

Girne Mah. Maltepe Küçük San. Sitesi
F Blok No:19 Maltepe
Istanbul
Tel: +90 (0) 216 367 10 21
Fax: +90 (0) 216 367 11 71

Україна

Україна, 02140, м. Київ
вул. Єлизавети Чавдар, 9, офіс «А»
Tel: +38 044 562 25 91
Fax: +38 044 560 05 15

United Kingdom

Moorhead Way, Bramley,
Rotherham, South Yorkshire S66 1YY
Tel: +44 (0) 1709 731731
Fax: +44 (0) 1709 731741

Garantie

1. Tous les outils à main présentés dans le catalogue sont garantis à vie ; une garantie contre les défauts/vices de matériaux sur la durée de vie normale de l'outil en question. La durée de vie est définie comme l'espace de temps durant lequel un outil peut être utilisé dans le cadre d'un usage normal et dans de bonnes conditions.

2. Les gammes d'outils de mesure, outils électriques et pneumatiques SNA Europe sont à exclure du premier paragraphe. Chacune de ces gammes possède une carte de garantie distincte fournie avec le produit et couvrant des conditions de garanties spécifiques. Les produits sont conçus et fabriqués pour un usage professionnel. La période de garantie est d'un an (12 mois) pour l'usage professionnel et de deux ans (24 mois) pour l'usage privé. La période de garantie débute à la date d'achat. Cette date peut être vérifiée grâce à la facture ou tout autre document ayant une valeur légale.

3. Les produits défectueux seront réparés, remplacés ou échangés. SNA Europe ne prend pas en charge les frais de transports pour les produits réparés, remplacés, ou échangés.

4. Tout produit ayant été mal utilisé et/ou entretenu ou ayant été soumis à un usage inapproprié ou encore ayant subi des modifications non-autorisées, n'est pas couvert par la garantie.

5. Une réclamation de garantie doit être présentée dans la période de garantie. Ce qui exige la soumission ou l'expédition de l'outil complet en question avec la vérification des documents de vente, qui doit valider la date d'achat et la désignation du produit, auprès du détaillant ou du distributeur.

6. Le remplacement ou la réparation du produit devra être effectué dans les plus brefs délais. A réception du produit remplacé ou réparé, le client est appelé à valider la conformité. Les remplacements et réparations effectués sous garantie n'entraînent pas le prolongement ou le renouvellement de la période de garantie de l'outil.

Ce catalogue présente notre assortiment actuel de produits. Des changements, tels que formes, modèles et noms interviennent de manière continue. Aucune information spécifique ne sera publiée à cet effet.

Toutes les illustrations ainsi que les dessins ont été reproduits le plus fidèlement possible. Ils peuvent cependant différer des originaux, de même que les spécifications techniques.

Les indications de poids correspondent approximativement aux poids nets : elles servent principalement à faciliter les calculs des frais de transports ou de poste.

Ce catalogue annule et remplace toutes les spécifications et les gammes précédentes.

Ce catalogue est la propriété de SNA Europe. Extraits, reproduction et copies même partielles, ne peuvent être réalisées qu'après autorisation écrite et préalable de notre part.

