



Maksymalna wydajność przy dużej ilości powietrza

MARK CALFLO to system ogrzewania bezpośredniego. Oznacza to, że palnik (i płomień) znajdują się bezpośrednio na drodze przepływu powietrza, co zapewnia maksymalną wydajność. Gazy spalinowe są na tyle czyste, że można je wdmuchiwać do wnętrza budynku. Urządzenie CALFLO nadaje się do pomieszczeń wymagających intensywnej wentylacji. Urządzenie jest wyposażone w palnik modułowany wykonany ze stali nierdzewnej oraz obudowę aluminiową odporną na działanie wody morskiej.

Możliwe zastosowania to stalownie, spawalnie i przemysł przetwórczy.

Właściwości

- Liniowe lub modułowe palniki ze stali nierdzewnej
- Obudowa aluminiowa ALMg3, odporna na działanie wody morskiej
- Niska masa
- Dostępne w wersji: zewnętrznej i wewnętrznej
- Duży przepływ powietrza
- Duży zakres regulacji dzięki zastosowaniu palnika modułowanego (20:1)
- Długi okres eksploatacji
- Rozbudowane opcje konfiguracji

Wymiary

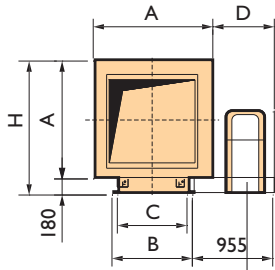

Platforma serwisowa

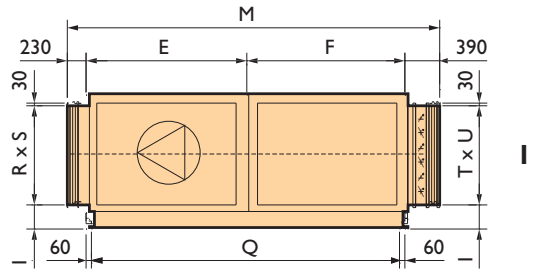

1-4: Wersja wewnętrzna
5&6: Wersja zewnętrzna

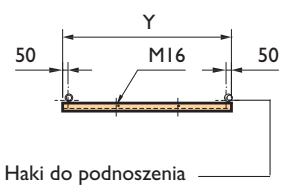
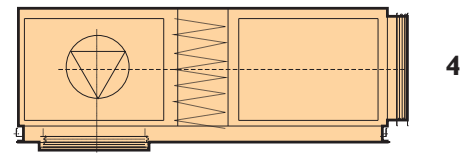
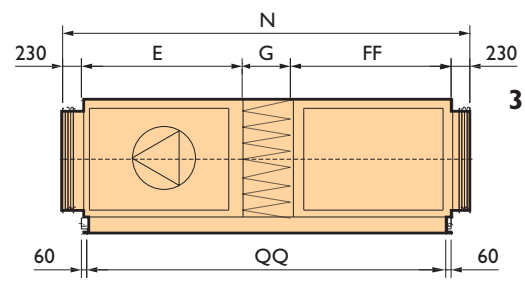
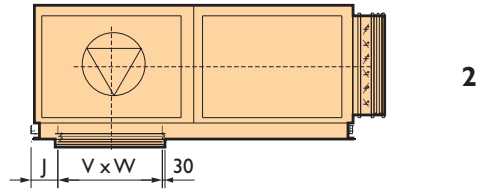

Haki do podnoszenia

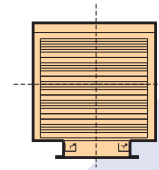
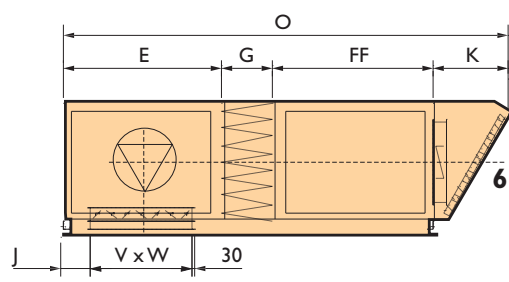
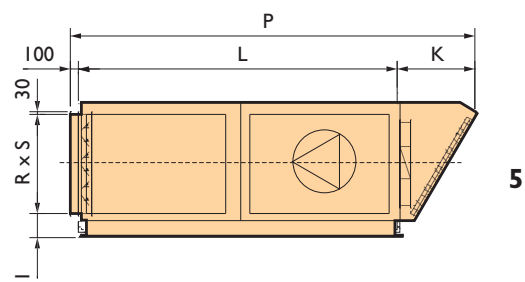

Typ	A	B	C	D	E	F	FF	G	H	I	J	K	L	M	N	O	P	Q	QQ	RxS	TxU	VxW	Y
55CK55	1090	870	750	845	1090	1090	1680	590	1270	295	160	745	2180	2800	3820	4105	3025	2040	3220	860x820	1025x1020	820x530	1400
55CK35	1090	870	750	845	1090	1090	1680	590	1270	295	160	745	2180	2800	3820	4105	3025	2040	3220	860x820	1025x1020	820x530	1400
110CK55	1090	870	750	845	1090	1090	1680	590	1270	295	160	745	2180	2800	3820	4105	3025	2040	3220	860x820	1025x1020	820x530	1400
110CK35	1090	870	750	845	1090	1090	1680	590	1270	295	160	745	2180	2800	3820	4105	3025	2040	3220	860x820	1025x1020	820x530	1400
165CK55	1404	960	840	733	1900	1900	1900	600	1584	287	340	915	3800	4420	4860	5315	4815	3680	4280	1190x1220	1190x1220	1220x695	2000
165CK35	1404	960	840	733	1900	1900	1900	600	1584	287	340	915	3800	4420	4860	5315	4815	3680	4280	1190x1220	1190x1220	1220x695	2000
220CK55	1404	960	840	733	1900	1900	1900	600	1584	287	340	915	3800	4420	4860	5315	4815	3680	4280	1190x1220	1190x1220	1220x695	2000
220CK35	1404	960	840	733	1900	1900	1900	600	1584	287	340	915	3800	4420	4860	5315	4815	3680	4280	1190x1220	1190x1220	1220x695	2000
275CK55	1404	960	840	733	1900	1900	1900	600	1584	287	340	915	3800	4420	4860	5315	4815	3680	4280	1190x1220	1190x1220	1220x695	2000
275CK35	1804	1370	1250	738	1900	1900	1900	600	1984	405	240	1165	3800	4420	4860	5565	5065	3680	4280	1355x1420	1685x1620	1420x1025	2400
330CK55	1804	1370	1250	738	1900	1900	1900	600	1984	405	240	1165	3800	4420	4860	5565	5065	3680	4280	1355x1420	1685x1620	1420x1025	2400
330CK35	1804	1370	1250	738	1900	1900	1900	600	1984	405	240	1165	3800	4420	4860	5565	5065	3680	4280	1355x1420	1685x1620	1420x1025	2400
385CK55	1804	1370	1250	738	1900	1900	1900	600	1984	405	240	1165	3800	4420	4860	5565	5065	3680	4280	1355x1420	1685x1620	1420x1025	2400
385CK35	1804	1370	1250	738	1900	1900	1900	600	1984	405	240	1165	3800	4420	4860	5565	5065	3680	4280	1355x1420	1685x1620	1420x1025	2400
440CK55	1804	1370	1250	738	1900	1900	1900	600	1984	405	240	1165	3800	4420	4860	5565	5065	3680	4280	1355x1420	1685x1620	1420x1025	2400
495CK55	1804	1370	1250	738	1900	1900	1900	600	1984	405	240	1165	3800	4420	4860	5565	5065	3680	4280	1355x1420	1685x1620	1420x1025	2400
440CK35	2204	1810	1690	758	2200	2200	2200	600	2384	357	190	1280	4400	5020	5460	6280	5780	4280	4880	1850x1820	2015x2020	1820x1355	2800
495CK35	2204	1810	1690	758	2200	2200	2200	600	2384	357	190	1280	4400	5020	5460	6280	5780	4280	4880	1850x1820	2015x2020	1820x1355	2800
550CK55	2204	1810	1690	758	2200	2200	2200	600	2384	357	190	1280	4400	5020	5460	6280	5780	4280	4880	1850x1820	2015x2020	1820x1355	2800
550CK35	2204	1810	1690	758	2200	2200	2200	600	2384	357	190	1280	4400	5020	5460	6280	5780	4280	4880	1850x1820	2015x2020	1820x1355	2800
660CK55	2204	1810	1690	758	2200	2200	2200	600	2384	357	190	1280	4400	5020	5460	6280	5780	4280	4880	1850x1820	2015x2020	1820x1355	2800
660CK35	2204	1810	1690	758	2200	2200	2200	600	2384	357	190	1280	4400	5020	5460	6280	5780	4280	4880	1850x1820	2015x2020	1820x1355	2800
770CK55	2204	1810	1690	758	2200	2200	2200	600	2384	357	190	1280	4400	5020	5460	6280	5780	4280	4880	1850x1820	2015x2020	1820x1355	2800
770CK35	2204	1810	1690	758	2200	2200	2200	600	2384	357	190	1280	4400	5020	5460	6280	5780	4280	4880	1850x1820	2015x2020	1820x1355	2800

Dane techniczne

Typ		55	110	165	220	275	330	385	440	495	550	660	770
Obciążenie nominalne	kW	71	142	213	284	356	427	498	569	640	712	854	996
Moc nominalna	kW	64	128	192	256	320	384	448	512	576	640	768	896
Minimalne obciążenie	kW	3,2	6,4	9,6	12,8	16,0	19,2	22,4	25,6	28,8	32,0	38,4	44,8
Zakres modulacji palnika		20:1	20:1	20:1	20:1	20:1	20:1	20:1	20:1	20:1	20:1	20:1	20:1
Zużycie gazu GZ50 (15°C)	m ³ /h	7,9	15,8	23,6	31,5	39,4	47,3	55,1	63,0	70,9	78,8	94,5	110,3
Zużycie gazu G 25 (15°C)	m ³ /h	6,8	13,5	20,3	27,1	33,9	40,6	47,4	54,2	60,9	67,7	81,3	94,8
Zużycie gazu G31 (15°C)	kg/h	5,0	9,9	14,9	19,9	24,8	29,8	34,8	39,7	44,7	49,7	59,6	69,5
Zużycie gazu G30 (15°C)	kg/h	5,1	10,1	15,2	20,2	25,3	30,3	35,4	40,4	45,5	50,5	60,6	70,7
Przepływ powietrza ΔT35K (15°C)	m ³ /h	5430	10870	16300	21740	27170	32600	38040	43470	48900	54340	65200	76080
Typ wentylatora ΔT35K		355	450	560	560	710	710	710	900	900	900	900	1000
Przepływ powietrza ΔT55K (15°C)	m ³ /h	3500	7020	10450	14130	17510	20800	24350	27820	31210	34730	41680	48700
Typ wentylatora ΔT55K		355	450	560	560	560	710	710	710	710	900	900	900
Waga urządzenia*	kg	350	365	625	640	845	850	860	1305	1315	1420	1450	1560

* Masa urządzenia Calflo do montażu zewnętrznego, bez sekcji filtrów

Sugestie dotyczące montażu / lokalizacji

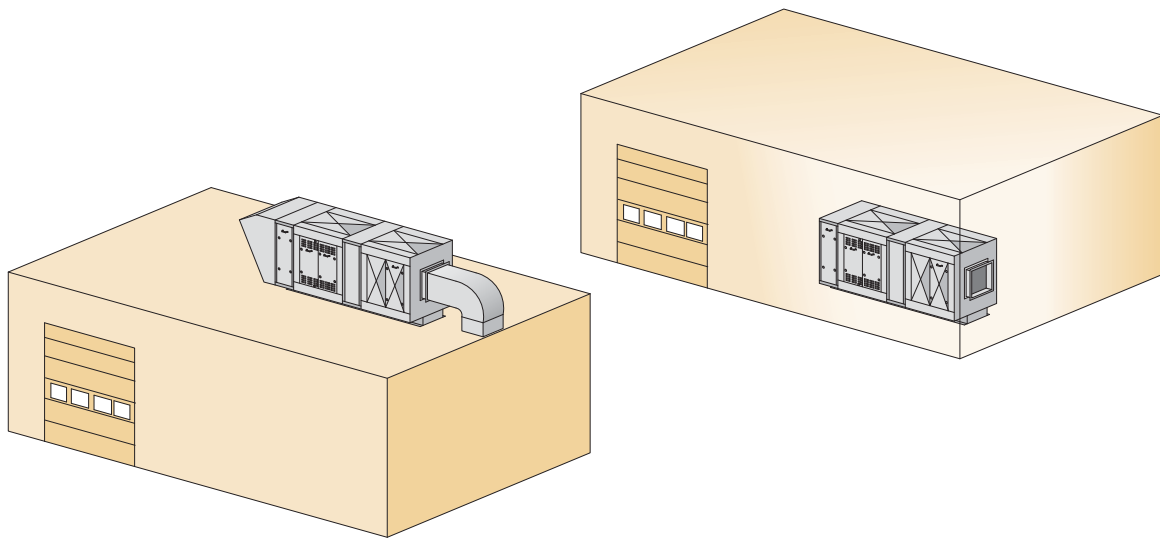

Automatyka

