

ZAKAZ POWIELANIA I UDOSTĘPNIANIA  
TBH POLSKA SP. Z O.O.

PART NUMBER: TBH-PART-009A / STRONA 1 - DOKUMENTACJA

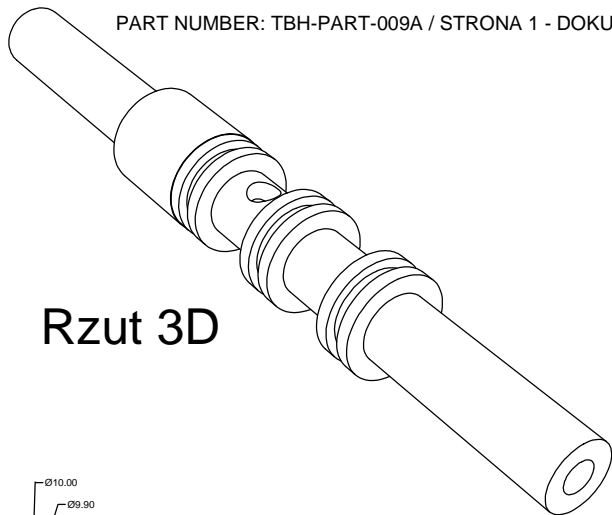

Rzut 3D

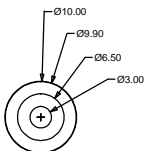

Rzut z tyłu (od strony otworu 3mm)

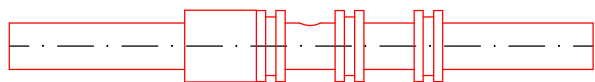

linia przekroju (patrząc z lewej)



przekrój (patrząc z góry)

Kolor czerwony - kanalik prowadzący

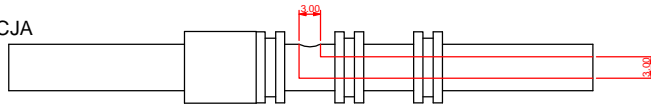

Rzut z lewej

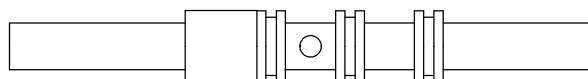

Rzut z góry

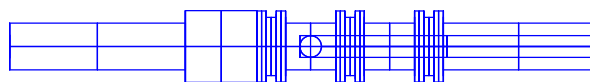

Bryła 3D

Wymiary znaczące (miejsca pod uszczelki)

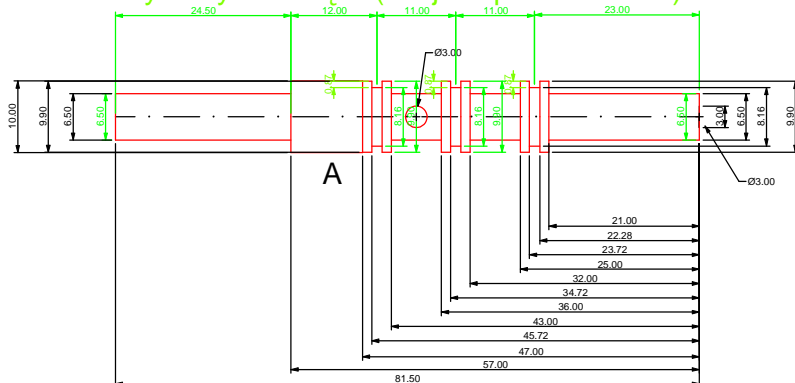

Wymiarowanie podstawowe

Komentarz:

1. otwór 3 mm nawiercony jest tylko z jednej strony (do przecięcia z otworem z górnej części walca)
2. wymiary krytyczne zaznaczone kolorem zielonym
3. wymiary i dokładności mniej istotne - niebieskim
4. Jeśli ze względów technologicznych będzie to ułatwieniem - wymiar A może zostać wyrównany do 9.90 mm

Wykonać z: mosiądz PA-63 lub podobny, na obrabiarce numerycznej.

Kontakt: [biuro@tbh-polska.com](mailto:biuro@tbh-polska.com)  
Jacek Miklasiewicz, tel. +48 605 061 913

Proszę o kontakt w razie wątpliwości, dziękuję za pomoc, Jacek Miklasiewicz 605061913